

COMPUTER-NÄHMASCHINE
ШВЕЙНАЯ МАШИНА С ЭЛЕКТРОННЫМ УПРАВЛЕНИЕМ
COMPUTER NAAMACHINE
ELEKTRONİK DİKİŞ MAKİNESİ

HZL-G220/G120

GEBRAUCHSANLEITUNG РУКОВОДСТВО ПО ЭКСПЛУАТАЦИИ HANDLEIDING KULLANMA KILAVUZU

 Hinweis	<p>Bitte lesen Sie diese Bedienungsanleitung vor dem Benutzen der Nähmaschine sorgfältig durch, sie enthält wichtige Benutzungs- und Sicherheitshinweise. Halten Sie die Anleitung beim Nähen immer in Griffweite, um bei eventuellen Fragen die entsprechenden Kapitel nachlesen zu können.</p>
 ВНИМАНИЕ	<p>Перед началом работы внимательно прочитайте эту инструкцию по эксплуатации, так как она содержит важную информацию по работе с машиной а также по технике безопасности.</p>
 Attentie	<p>Lees deze handleiding voordat u de machine gaat gebruiken. Deze bevat belangrijke gebruiks- en veiligheidsinformatie.</p>
 Dikkat	<p>Makinayı kullanmadan önce, lütfen önemli kullanma ve güvenlik bilgilerini içeren bu Kullanma Kılavuzunu dikkatle okuyun. Bu Kullanma Kılavuzunu güvenli ve gerektiğinde, makineyi kullanırken bilgi edinmek için kolayca ulaşılabilir bir yerde muhafaza edin.</p>

“WICHTIGE SICHERHEITSHINWEISE”

Beim Gebrauch eines elektrischen Gerätes sind folgende Sicherheitsmassnahmen zu beachten:

“GEFAHR ____ Zum Schutz vor elektrischem Schlag:”

1. Die nie unbeaufsichtigt stehen lassen, solange sie am Stromnetz angeschlossen ist.
2. Nach Gebrauch und vor einer Reinigung die Maschine immer vom Stromnetz trennen.

“ACHTUNG ____ Zum Schutz vor Verbrennungen, Brand, elektrischem Schlag und Verletzungen von Personen:”

1. Dieses Haushaltsgerät ist kein Spielzeug! Erhöhte Vorsicht ist geboten, wenn die Maschine von Kindern oder in der Nähe von Kindern gebraucht wird. Diese Nähmaschine kann von Kindern ab 8 Jahren und Personen mit eingeschränkten körperlichen, sensorischen oder geistigen Fähigkeiten bzw. mangelnder Erfahrung und Kenntnis benutzt werden, sofern diese durch eine für ihre Sicherheit verantwortliche Person beaufsichtigt werden bzw. eine Einweisung zur sicheren Benutzung der Nähmaschine erhalten haben und die Gefahren verstanden haben. Kinder dürfen nicht mit der Nähmaschine spielen. Reinigung und Benutzerwartung dürfen nicht von Kindern ohne Beaufsichtigung durchgeführt werden.
2. Die Maschine nur zu dem in diesem Anleitungsbuch beschriebenen Zweck benutzen. Es ist nur das vom Hersteller empfohlene Zubehör zu verwenden.
3. Die Maschine nicht benutzen, falls Kabel oder Stecker beschädigt sind, die Maschine nicht störungsfrei näht, sie auf den Boden oder ins Wasser fallengelassen oder beschädigt wurde. Bringen Sie Ihre Maschine zum nächstgelegenen Händler oder entsprechenden Fachmann zur Überprüfung oder Reparatur.
4. Bei Gebrauch der Maschine Lüftungsschlitze nicht blockieren und diese freihalten von Füssen, Staub und Stoffrückständen.
5. Finger von allen beweglichen Teilen fernhalten. Spezielle Vorsicht ist im Bereich der Nadeln geboten.
6. Immer eine original Stichplatte benutzen. Eine falsche Stichplatte kann zu Nadelbruch führen.
7. Keine krummen Nadeln benutzen.
8. Während des Nähens den Stoff weder ziehen noch stossen. Das kann zu Nadelbruch führen.
9. Hauptschalter immer auf „O“ stellen bei Tätigkeiten im Bereich der Nadeln wie Einfädeln, Nadeln wechseln, Nähfuss wechseln, usw.
10. Bei den im Anleitungsbuch aufgeführten Unterhaltsarbeiten bei geöffneter Maschine, die Maschine vorher immer vom Stromnetz trennen.
11. Keine Gegenstände in Öffnungen an der Maschine stecken.
12. Die Maschine nicht im Freien benutzen.
13. Die Maschine nicht benutzen wo Treibgasprodukte (Sprays) oder Sauerstoff verwendet werden.
14. Zum Ausschalten Hauptschalter auf „O“ stellen und Stecker herausziehen.
15. Beim Trennen vom Stromnetz immer am Stecker und nicht am Kabel ziehen.
16. Grundsätzlich sollte das Gerät bei Nichtgebrauch durch Ausziehen des Steckers vom Stromnetz getrennt werden.
17. Wenn das elektrische Kabel beschädigt ist, muss es durch ein original Kabel von Ihrem nächstgelegenen Händler oder Service Center ersetzt werden.
18. (Außer USA/Kanada) Diese Maschine ist mit doppelter Isolierung ausgestattet. Verwenden Sie nur identische Ersatzteile. Siehe Anweisungen zur Wartung einer doppelt isolierten Maschine.

“WARTUNG DOPPELISOLIERTER PRODUKTE”

Ein doppelisoliertes Produkt ist mit zwei Isolationseinheiten anstelle einer Erdung ausgestattet. Ein Erdungsmittel ist in einem doppelisolierten Produkt nicht enthalten und sollte auch nicht eingesetzt werden. Die Wartung eines doppelisolierten Produktes erfordert höchste Sorgfalt und beste Kenntnisse des Systems und sollte daher nur von qualifiziertem Personal vorgenommen werden. Verwenden Sie für Service und Reparatur nur Original - Ersatzteile. Ein doppelisoliertes Produkt ist folgendermassen gekennzeichnet: „Doppelisolierung“ oder „Doppeltisoliert“.

Das Symbol  kann ebenfalls ein solches Produkt kennzeichnen.

“SICHERHEITSHINWEISE SORGFÄLTIG AUFBEWAHREN”



Diese Nähmaschine ist ausschließlich für Haushaltszwecke bestimmt.

Wir gratulieren zum Kauf Ihrer JUKI Nähmaschine.

Bitte seien Sie sicher die Sicherheitsvorschriften vor dem Gebrauch in "Gebrauch der Nähmaschine" in der Bedienungsanleitung zu lesen, so dass Sie völlig die Funktionen und die Betriebsabläufe der Nähmaschine für die Anwendung der Nähmaschine für längere Zeit verstehen. Nachdem Lesen der Bedienungsanleitung bitte bewahren Sie die gemeinsam mit der Garantie, so dass Sie sie sooft wie das notwendig ist, lesen können.

Sicheres Gebrauch von Nähmaschine

Abdrücke und Bildzeichen enthaltet in der Bedienungsanleitung und auf der Nähmaschine gezeigt, sind zum Gebrauch zwecks sicheres Betrieb der Nähmaschine und Verhinderung von möglichen Risiken der Benutzerverletzung und anderen Personen. Warnungsabdrücke sind für verschiedene Zielen, wie das unten beschrieben ist, zum verwenden.

 WARNUNG	Anzeigen, dass es mögliches Risiko von gravierenden Verletzung entsteht, wenn es gezeichnet und ignoriert wird und die Nähmaschine wird auf falscher Weise gebraucht.
 VORSICHT	Betriebsanzeigen, usw. die mögliches Risiko von Personschaden und/oder körperliche Schäden verursachen wenn dieser Abdruck ignoriert sein wird und die Nähmaschine wird in eine falsche Art und Weise benutzt.

Bildzeichen bedeuten wie folgt:

	Gefahr Warnung die nicht angegeben ist		Es besteht die Gefahr eines elektrischen Schlags		Es besteht die Gefahr eines Brandes		Es besteht Gefahr von Handverletzung usw.
	Unzulässiges Stoff das nicht angegeben ist		Abbau und Änderung ist unzulässig		Finger unter die Nadel nicht legen		Gießen Sie kein Öl, usw.
	Generell vorgeschriebenes Verhalten		Den Netzstecker abschalten				

⚠ VORSICHT

Für die Kombination von Stoff und Faden und Nadel greifen Sie insbesondere zur Erklärung in der Tabelle "Wechseln der Nadel". Wenn die Nadel oder die Faden dem verwendeten Stoff nicht passt, wie im Falle von einem extra schwergewichten Stoff (z. B. Denim) mit schmalen Nadel (#11 oder höher) genäht wird, kann die Nadel durchreißen und unerwartete Personenschaden verursachen.

Andere Sicherheitsmaßnahmen

- Stellen Sie die Nähmaschine nicht unter direktes Sonnenlicht oder in einem feuchten Platz.



- Reinigen Sie die Nähmaschine nicht mit Lösungsmitteln wie Verdünnungsmitteln.

Wenn die Nähmaschine schmutzig ist, legen Sie auf eine weiche Tüchlein eine kleine Menge von neutralen Detergens und wischen Sie sorgsam die Nähmaschine damit ab.



Seien Sie dessen bewusst, dass der folgende Stand seitdem die Nähmaschine Halblelektronische Teile und präzise elektronische Systeme beinhaltet, stattfinden kann.

- Seien Sie sicher die Nähmaschine in der Temperaturbereich von 5°C bis zum 40°C zu benutzen.
Wenn die Temperatur zu niedrig wird, kann die Maschine nicht normal arbeiten.

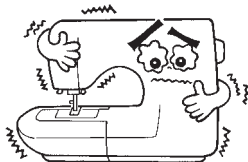

- Diese Nähmaschine ist mit einem Sicherheitsmechanismus ausgestattet, der sie bei langsamem, langem Nähbetrieb vor Überhitzung schützt. In diesem Fall erlischt die Start- und Stop-Taste.

Nach etwa 10 Minuten abkühlen ist die Maschine dann wieder funktionsbereit.



* Die Betriebstemperatur von der Nähmaschine liegt zwischen 5°C und 40°C. Benutzen Sie die Nähmaschine nicht unter direktem Sonnenlicht, in der Nähe von brennenden Sachen wie Küche und Kerze, oder in feuchtem Platz. Dadurch kann Temperatur in inneren Teilen der Nähmaschine steigen oder die Elektrozuileitung kann schmelzen dabei ein Brand oder ein elektischer Schlag verursachen.

INHALTSANGABE

Wichtige Sicherheitshinweise	1~3
Wichtige Teile der Nähmaschine	5
Zubehör	6

Basisbetrieb

Funktion der Arbeitstasten	7
An den Strom anschließen	8
Einstellen der Geschwindigkeit	9
Nähfußheber	9
Name und Funktion anderer Arbeitstasten	10, 11
Wechseln des Nähfußes	12, 13
Vorbereiten der Spule (Unterfaden)	14, 15
Vorbereiten des Oberfadens	16, 17
Einfädeln des Oberfadens	
Automatischer Nadeleinfädler	
Unterfaden herausziehen	
Eine Nadel einsetzen	18
Tabelle zur Auswahl von Stoffen, Garnen und Nadeln	18
Einstellen der Fadenspannung	19
Den Transporteur versenken	19
Ein Stichmuster auswählen	20, 21

Nähen

Geradstich	22~26
Saummaße auf der Stichplatte benutzen	
Nadelpositionen ändern	
Stichlänge ändern	
Automatischer Verschlussstich und Fadenschneidertaste	
Andere Geradstichmuster	
Zickzackstich	26
Versäuberungsstiche	27
Blindstich	28, 29
Knopflochstiche	30~33
Standard-Knopfloch	
Augenknopfloch	
Knopfloch mit Gimpenfaden	
Die Breite eines Knopflochs ändern	
Die Nahtdichte ändern	
Riegelnähte	34
Reißverschlüsse einnähen	35, 36
Seitenreißverschluss	
Verdeckter Reißverschluss	
Kräuseln und Raffeln	37
Biesen	37
Kappnaht	38
Dekorationsstiche und Ein-Punkt-Muster	38
Bogenstiche	39

Patchwork-Quilt

Steppen (Quilten)	39
Applikationen	40

Dekorative Stiche

Buchstaben und Ein-Punkt-Muster nähen	41~43
Vorbereiten der Näharbeit	41
Probenahrt	41
Ein Muster (Buchstaben) auswählen	42, 43
Ein Muster (Buchstaben) nähen	43
Fäden zwischen Sprungstichen entfernen	43
Kombinierte Muster fortlaufend nähen	44

Optionales Zubehörteil

Optionale Zubehörteile	44, 45
Den Anschlagbetisch installieren	46
Arbeiten mit der Quilt-Führung	46
Quilten im Nahtschatten	47
Quilten (Geradstich)	47
Freihand-Quilten	48

Pflege der Maschine	49
Anleitung zur Fehlerbehebung	50, 51
Übersicht der Stichmuster	52
Maße und Gewicht	Rückseite

Wichtige Teile der Nähmaschine

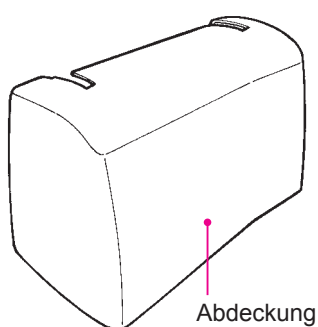
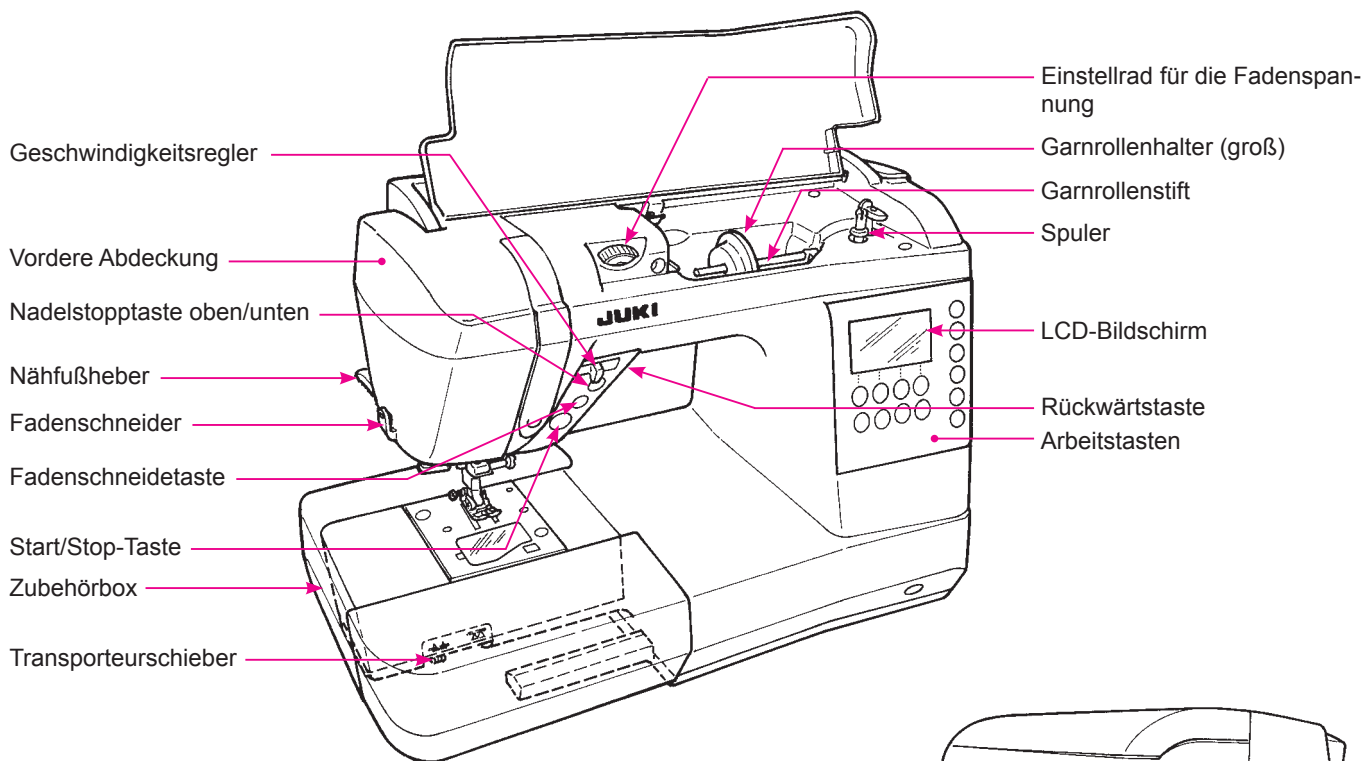

* Legen Sie keine schweren Gegenstände auf die Abdeckung oder den Anschlagetisch.

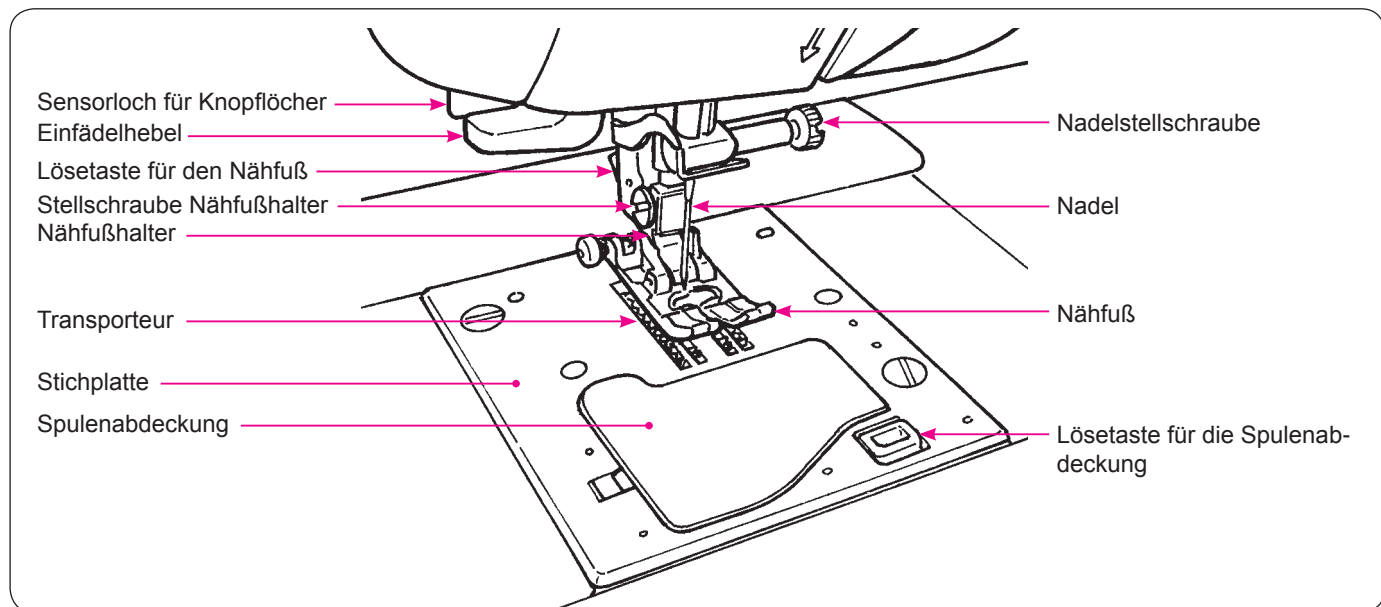
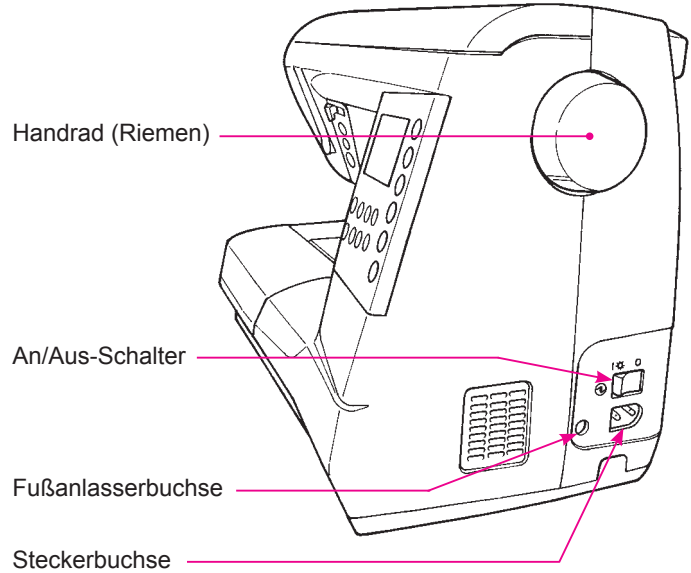

Zubehör

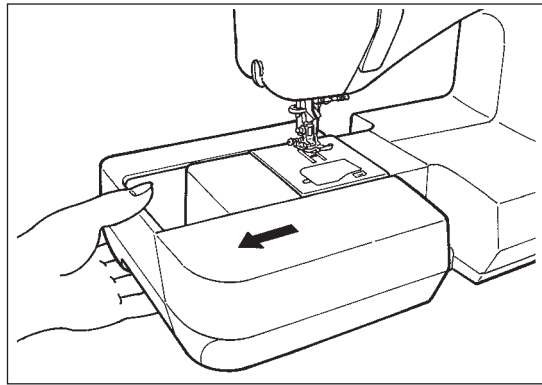
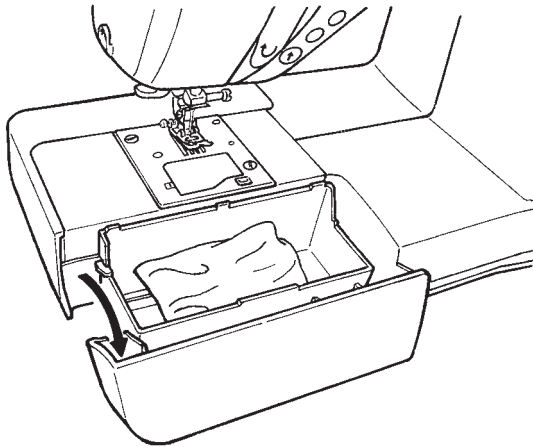

Ziehen Sie die Zubehörbox nach links heraus.

• In der Zubehörbox.

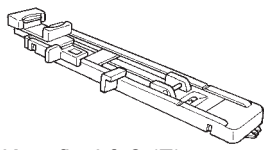

Knopflochfuß (E)

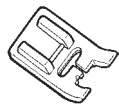

Manueller Knopflochfuß (I)

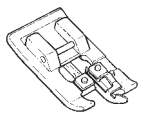

Overlockfuß (C)

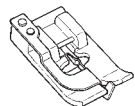

Blindstichfuß (D)

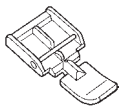

Reißverschlussfuß (B)

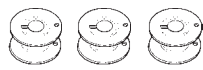

Spule (3)

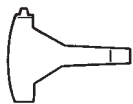

T-förmiger Schraubenzieher



Nahttrenner / Reinigungsbürste

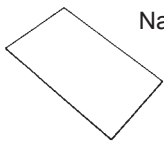

Nadelset
HA X 1 # 11 (1)
14 (1)
16 (1)
für Strick # 11 (1)



Garnrollenhalter (klein)

• Mitgeliefert mit der Maschine

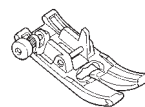

Normalfuß (A)



Spule (1)

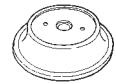

Garnrollenhalter (groß)

• Auf Styropor platziert



Fußanlasser
(Modell; 4C-339G)

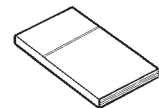

Gebrauchsanleitung
(dieses Handbuch)



Stromkabel

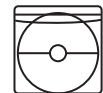

Anleitungs-DVD

Funktionen der Arbeitstasten

Geschwindigkeitsregler
Damit können Sie die Geschwindigkeit während der Arbeit anpassen.

G220
Fadenschneidetaste
Drücken Sie nach Beenden der Arbeit diese Taste, um beide Fäden automatisch abzuschneiden.

Hinweise zum Abschneiden:

1. Nicht geeignet für Garne dicker als Nr. 30.
2. Nach dem Abschneiden kann ohne erneutes Herausziehen des Unterfadens gearbeitet werden.
3. Wenn Sie nach dem Abschneiden der Fäden weiternähen möchten, vermeiden Sie Fadennester auf der falschen Stoffseite, wenn Sie den Unterfaden wieder nach oben ziehen und ihn dann zusammen mit dem Oberfaden unter den Nähfuß legen.
4. Reinigen Sie die Maschine regelmäßig (siehe Seite 49), Staub und Flusen im Fadenschneidebereich können zu Fehlfunktionen führen.

G120
Nadelstoptaste oben/unten
Wenn die Maschine stoppt, ändern Sie mit dieser Taste die Nadelposition. (ist die Nadel unten, geht Sie nach oben und umgekehrt).
⚠ Die Nadel bewegt sich auch nach oben oder unten, wenn der Nähfuß angehoben ist.

An/Aus-Taste
Wenn Sie diese Taste eingedrückt haben, fängt die Maschine langsam zu nähen an und passt sich dann an die Geschwindigkeit des Fußanlassers an. Wenn Sie die Taste wieder drücken, hält die Maschine, wenn die Nadel unten ist. Die Farbe der Taste gibt den Status der Maschine an.
Grün: nähbereit und/oder im Nähbetrieb
Rot: Nicht nähbereit (wenn die Taste auf Rot geschaltet wurde, bewegt sich Nadel immer nur um einen Stich.)
Orange: Maschine ist im Spulzustand.

Rückwärtstaste
Halten Sie diese Taste eingedrückt, um rückwärts zu nähen (Steppstich).

Ans Stromnetz anschließen

Achtung • Stecker ziehen und Hauptschalter ausschalter (auf "0" setzen), so dass Nähmaschine außer Betrieb gesetzt ist. Andernfalls besteht Gefahr durch Feuer und/oder elektrischen Schlag.

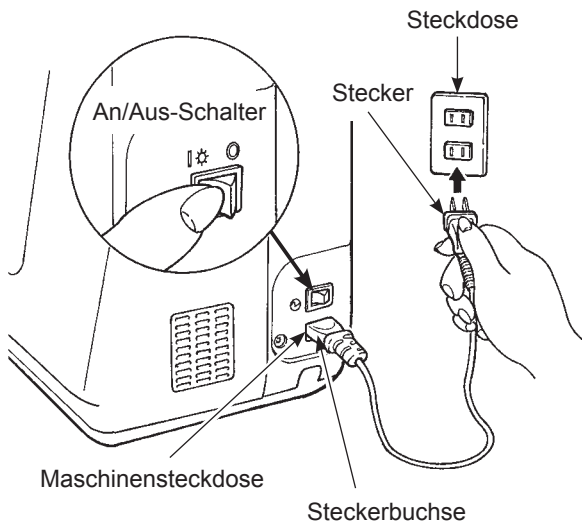

★ **Bei Verwendung der Start/Stopp-Taste anstelle des Fußanlassers:**

1. Hauptschalter AUS (auf "0" setzen).
2. Kabelstecker in Maschinensteckdose einstecken.
3. Stecker in Steckdose einstecken.
4. Hauptschalter EIN (auf "I" setzen).

Achtung (FÜR DEN GEBRAUCH IN DEN USA UND IN KANADA)

Dieses Gerät verfügt über einen polarisierten Stecker (ein Stecker ist breiter als der andere). Um das Risiko auf Stromschlag zu minimieren, ist der Stecker so gestaltet, dass er nur auf eine Art in die Steckdose passt. Wenn der Stecker nicht ganz in die Steckdose passt, drehen Sie den Stecker bitte um. Falls er dann noch immer nicht passt, lassen Sie sich bitte von einem qualifizierten Elektriker die geeignete Stecker installieren. Versuchen Sie nicht, selbst etwas am Stecker oder der Steckdose zu ändern.

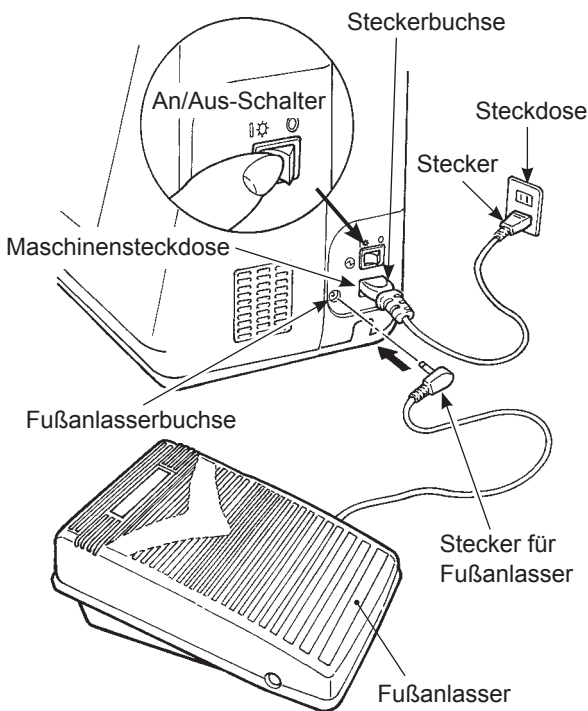

★ **Bei Verwendung des Fußanlassers:**

1. Hauptschalter AUS (auf "0" setzen).
2. Stecker für Fußanlasser in die Fußanlasserbuchse einstecken.
3. Kabelstecker in die Maschinensteckdose einstecken.
4. Stecker in Steckdose einstecken.
5. Hauptschalter EIN (auf "I" setzen)

* Wenn der Fußanlasser eingesteckt ist, kann die Start/Stopp-Taste nicht zum Starten der Maschine verwendet werden.

Starttaste: Ein Nähstart ist nicht möglich.

Stoptaste: Der Nähvorgang kann gestoppt werden.

★ **Hauptschalter:**
 Maschine AUS, Schalter auf "0" setzen.
 Maschine EIN, Schalter auf "I" setzen.

Einstellen der Geschwindigkeit

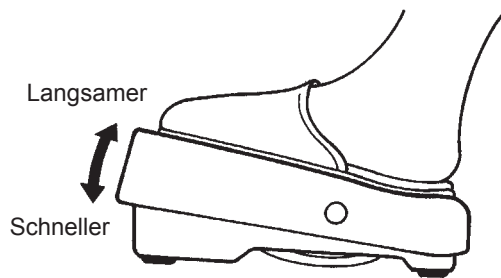
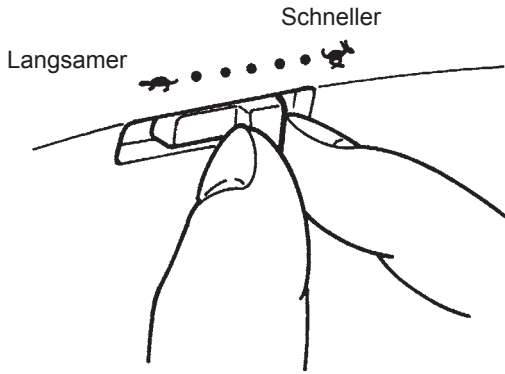

★ Geschwindigkeitsregler

Die gewünschte Geschwindigkeit kann nach Belieben über den Geschwindigkeitsregler eingestellt werden.

★ Fußanlasser

Die Maschine läuft, indem Sie auf den Fußanlasser drücken. Je mehr Sie nach unten drücken, desto schneller näht die Maschine.

Sie bestimmen die Geschwindigkeit über den Fußanlasser.

Mehr Druck → schneller

Weniger Druck → langsamer

* Der Fußanlasser sollte immer gut gereinigt werden. Achten Sie darauf, dass keine Gegenstände auf dem Fußanlasser liegen: Sie könnten sich verletzen und es könnte zu Fehlfunktionen kommen.

Nähfußheber

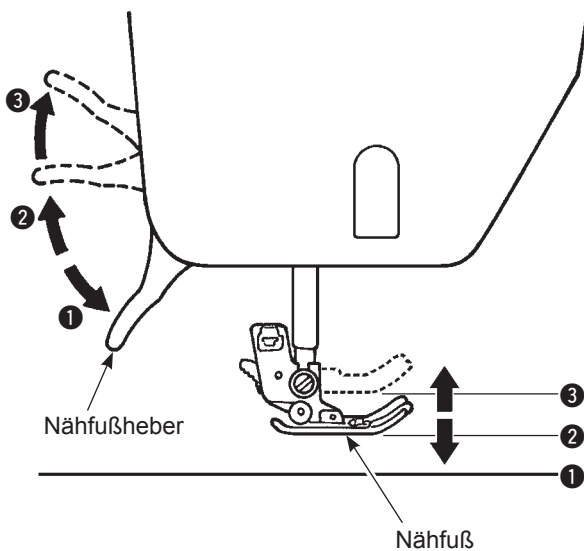

Mit dem Nähfußheber können Sie den Nähfuß heben und senken.

- ① Gesenkte Position Zum Nähen sollte der Nähfuß immer gesenkt sein.
- ② Angehobene Normalposition In dieser Position wird der Stoff entfernt und/oder der Nähfuß gewechselt.
- ③ Extra hohe Position Diese Position eignet sich, um besonders dicke Stoffe unter den Nähfuß zu senken.

* Achten Sie darauf, dass sich Nähfuß und Nadel nicht behindern, wenn die Nadel gesenkt ist und der Nähfuß in die höchste Position gebracht wird.

Name und Funktion der anderen Arbeitstasten

■ Arbeitstasten und Bildschirm

G220

Position Nadelstopp

	Nadel stoppt in der höchsten Position
	Nadel stoppt in der niedrigsten Position

Zu benutzender Nähfuß (Markierung)

Musternummer

Breite Zickzackstich

Stichlänge

1 Musterwähltaste

2 Taste zur Einstellung der Zickzack-Breite

3 Taste zur Einstellung der Stichlänge

Modus für Musterauswahl

	Praktische Muster
	Ein-Punkt-Muster
	Buchstaben

4 Automatische Lock-Stich- und Fadenschneidertaste

5 Nadel AUF/AB-Taste / Umschalttaste Nadelstop-Position

6 Umschalttaste Modus Musterauswahl

7 Speichertaste

8 Löschtaste

9 Stichmustereinstelltaste

G120

Position Nadelstopp

	Nadel stoppt in der höchsten Position
	Nadel stoppt in der niedrigsten Position

Zu benutzender Nähfuß (Markierung)

Musternummer

Breite Zickzackstich

Stichlänge

1 Musterwähltaste

2 Taste zur Einstellung der Zickzack-Breite

3 Taste zur Einstellung der Stichlänge

Modus für Musterauswahl

	Praktische Muster
	Ein-Punkt-Muster
	Buchstaben

4 Automatischer Doppelsteppstich

5 Umschalttaste Nadelstop-Position































6 Umschalttaste Modus Musterauswahl

7 Speichertaste

8 Löschtaste

9 Stichmustereinstelltaste

■ Name und Funktion der Arbeitstasten

1		Musterwähltaste	Dient der Auswahl des Stichmusters. Linke Seite für Zehnerstellen. Rechte Seite für Einerstellen.
2		Taste zur Einstellung der Zickzack-Breite	Mit dieser Taste ändern Sie die Zickzack-Breite und die Nadelposition.
3		Taste zur Einstellung der Stichlänge	Hiermit wird die Stichlänge geändert.
4	G220  	Automatische Lock-Stich- und Fadenschneidertaste	Beim Eidrücken dieser Taste wird das Symbol “  ” im Bildschirm gezeigt. Die Maschine vernäht dabei automatisch die Stiche am Anfang und am Ende der Näharbeit und schneidet dann beide Fäden ab.
	G120  	Automatischer Doppelsteppstich	Beim Eidrücken dieser Taste wird das Symbol “  ” im Bildschirm gezeigt. Am Beginn und Ende des Nähvorgangs näht Maschine automatisch einen Doppelsteppstich.
5	G220  	Nadel AUF/AB-Taste / Umschalttaste Nadelstopp-Position	Während die Nähmaschine den Nähvorgang unterbricht, diese Taste drücken, um die Auf/Ab-Position der Nadel sofort zu ändern. Befindet sich die Nadel oben und wird die Taste gedrückt, bewegt sich die Nadel nach unten. Befindet sich die Nadel unten und wird die Taste gedrückt, bewegt sich die Nadel nach oben. Wird diese Taste ununterbrochen gedrückt, ist sie programmierbar und die Nadelstopp-Position kann entweder oben oder unten gewählt werden. Beim Eindrücken dieser Taste sehen Sie im Bildschirm das Symbol “  ” oder “  ”. Wenn Sie mit Symbol “  ” nähen, hält die Nadel in der höchsten Position an. Wenn Sie mit Symbol “  ” nähen, hält die Nadel in der niedrigsten Position an.
	G120  	Umschalttaste Nadelstopp-Position	Beim Eindrücken dieser Taste sehen Sie im Bildschirm das Symbol “  ” oder “  ”. Wenn Sie mit Symbol “  ” nähen, hält die Nadel in der höchsten Position an. Wenn Sie mit Symbol “  ” nähen, hält die Nadel in der niedrigsten Position an.
6	 	Umschalttaste Modus Musterauswahl	Dient der Auswahl des Stichmustermodus. Praktische Muster  , Ein-Punkt-Muster  , Buchstaben 
7	MEM 	Speichertaste	Dient der Ablage ausgewählter Buchstaben oder Ein-Punkt-Muster im Speicher.
8	CLR 	Löschtaste	Dient zum Löschen ausgewählter Stichmuster. Wird die Taste nur einmal gedrückt, wird das gewählte Muster gelöscht. Wird die Taste dauerhaft gedrückt, werden alle Stichmuster gelöscht.
9	 	Stichmustereinstelltaste	Dient der Einstellung von Musterformen. (Siehe Seite 41)

Wechseln des Nähfußes

■ Einen Nähfuß entfernen und einsetzen

Achtung Vor dem Wechseln des Nähfußes die Maschine ausschalten.

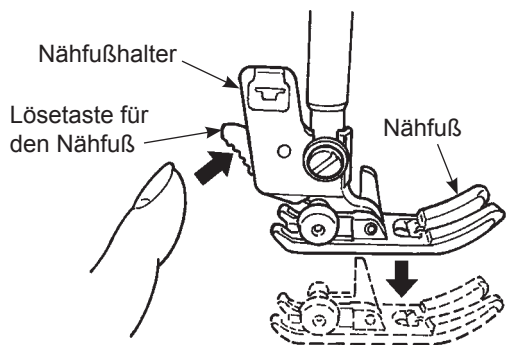

★ Nähfuß herausnehmen

1. Nadel und Nähfuß anheben.
2. Die Lösetaste für den Nähfuß drücken und den Nähfuß herausnehmen.

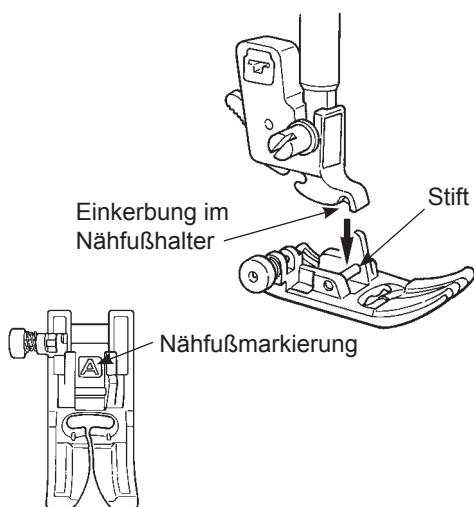

★ Nähfuß einsetzen

Legen Sie den Nähfuß so hin, dass der Stift in die Einkerbung des Nähfußhalters passt. Senken Sie jetzt den Nähfußheber mit dem Nähfußheber auf den Nähfuß.

* Jeder Nähfuß hat eine Markierung. Benutzen Sie immer einen für das Stichmuster geeigneten Nähfuß.

■ Den Nähfußhalter entfernen und einsetzen

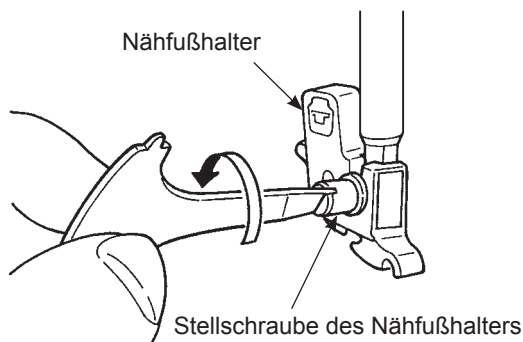

★ Nähfußhalter herausnehmen

1. Nadel und Nähfußheber anheben.
2. Die Stellschraube des Nähfußhalters nach links aufdrehen und den Nähfußhalter herausnehmen.

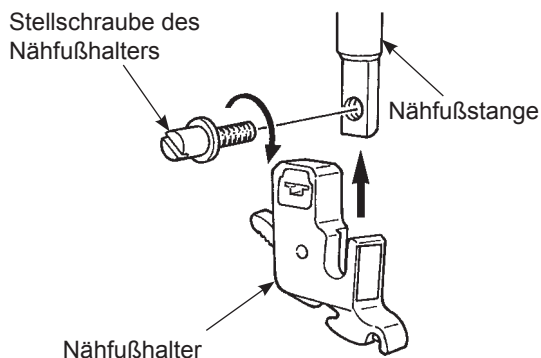



★ Nähfußhalter einsetzen

Das Schraubloch am Nähfußhalter (lange Auskerbung) auf das Loch an der Nähfußstange ausrichten. Dann die Stellschraube fest nach rechts andrehen.

■ Typen und Anwendungsbereiche der Nähfüße

Markierung am Nähfuß

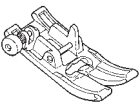
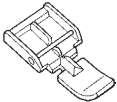
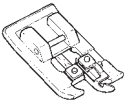
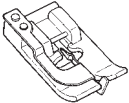
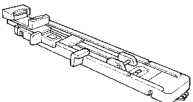

	Normalfuß	A	Wird hauptsächlich für gerade Stiche und Zickzackstiche benutzt. Dies ist der ideale Nähfuß für schwere Stoffe.
	Reißverschlussfuß	B	Zum Einnähen von Reißverschlüssen.
	Overlock-Fuß	C	Dieser Nähfuß wird ausschließlich zum Versäubern benutzt, damit die Stoffränder nicht ausfransen.
	Blindstichfuß	D	Für blinde Nähte an Hosen-, Rock- oder Ärmelsäumen.
	Knopflochfuß	E	Diesen Fuß verwenden Sie für automatische Knopflochnähte.
	Manueller Knopflochfuß	I	Dieser Fuß wird zum Nähen von Dekorationsstichen, Buchstaben und Riegeln verwendet.

★ Optionaler Nähfuß

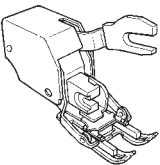
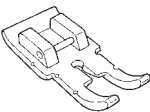
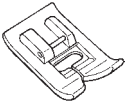
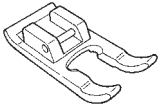
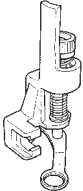
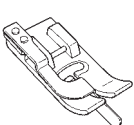
	Walking-Nähfuß	N	Im Allgemeinen benutzt man diesen Fuß für schwer "laufende" Materialien wie Strick, Jersey, Vinyl, Kunstleder und Leder oder zum Quilten.
	Patchwork-Fuß	P	Diesen Fuß verwenden Sie für Patchwork-Stiche. Von der mittleren Nadelposition aus gibt es zwei Nahtlinien: 1/4" und 1/8".
	Satinstichfuß	T	Zum Nähen von nicht rutschenden Materialien wie Satin und Vinyl.
	Offener Transportfuß	O	Dieser Fuß wird zum Nähen von Applikations- und Dekorationsstichen verwendet. (Zur besseren Sicht ist dieser Nähfuß vorne offen.)
	Quiltfuß	Q	Für den Quiltstich. (Maschineneinstellung: gerader Stich und mittlere Nadelposition.)
	Eckenfuß	R	Wird für Patchwork benutzt. Die Mittellinie zusammengesetzter Stoffteile wird genäht, indem man sich an der mittleren Führung des Nähfußes orientiert. * Die Feineinstellung der Nadelposition erfolgt über das Einstellrad der Zickzack-Breite.

Vorbereiten der Spule (Unterfaden)

⚠ Achtung Vor dem Einsetzen oder Entnehmen der Spule den Hauptschalter ausschalten (auf "0" stellen).

■ Spule herausnehmen

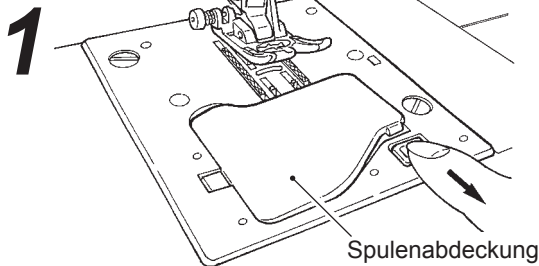

● Öffnen Sie die Spulenabdeckung.

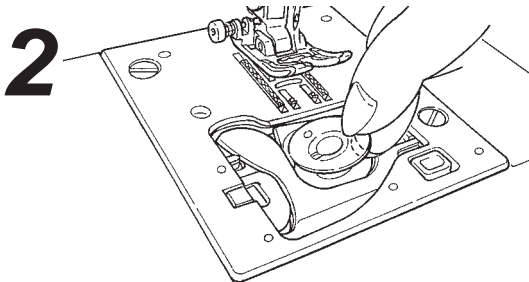

● Entnehmen Sie die Spule.

- * Benutzen Sie den Spulfaden nicht, wenn nur noch wenig Garn auf der Spindel ist, die Fäden würden sich ineinander verwickeln.
- * Benutzen Sie nur die dafür vorgesehenen Spulen, andere Spulen könnten zu Fehlfunktionen führen.

■ Vorbereiten der Garnrolle

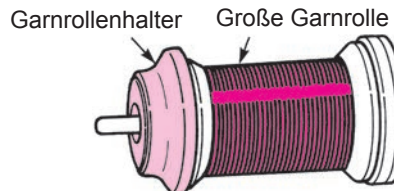
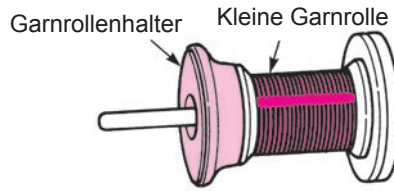

● Garnrolle und Garnrollenhalter auf den Garnrollenstift stecken.

- * Keine Garnrollen mit nur wenig Faden verwenden. Der Faden könnte sich verwickeln oder aus dem Nadelöhr gezogen werden, wenn Sie anfangen zu nähen.

■ Garn aufspulen

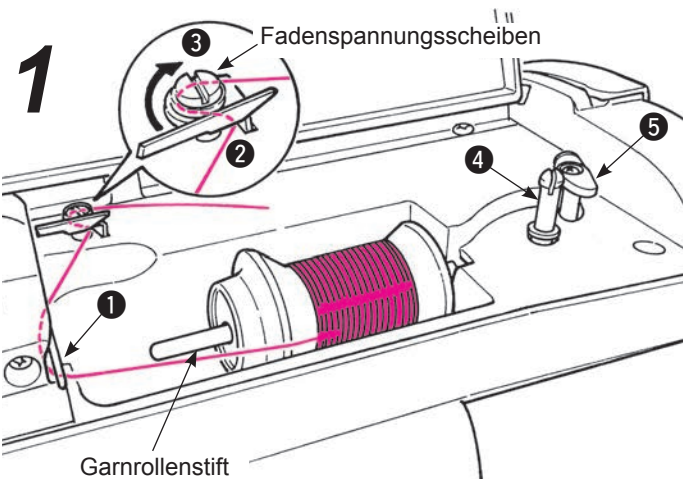

● Zum Aufspulen zunächst Fadenführer ① danach Fadenführer ② und ③ (Fadenführer im Kreis) einfädeln.

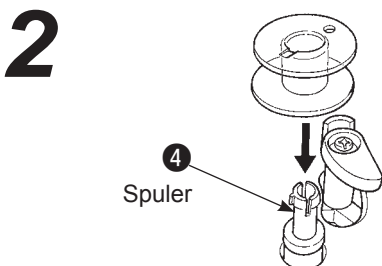

● Stecken Sie die Spulspindel auf den Spuler ④.

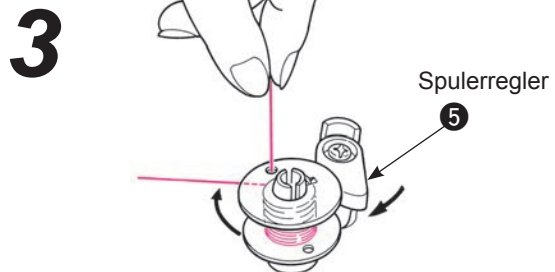

● Den Spulregler ⑤ in Richtung Spule drücken. Start/Stopp-Taste wechselt auf Orange. Wird Start/Stopp-Taste gedrückt, beginnt Maschine mit dem Aufspulen des Spulfadens.

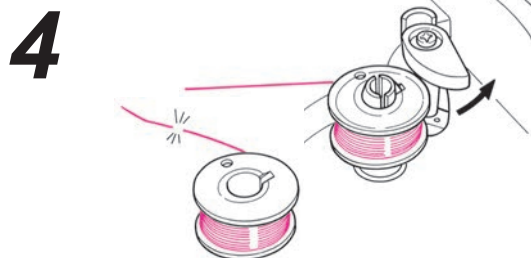

● Sobald das Aufspulen abgeschlossen ist, stoppt die Welle automatisch. Der Spulregler bewegt sich nach rechts und geht in Ausgangsstellung zurück. Spule von der Spulenwelle abziehen und Faden abschneiden.
* Der Spulvorgang wird auch während des Aufspulens automatisch gestoppt, wenn die Spulgeschwindigkeit aufgrund einer Belastung des Spulmotors durch verhedderten Faden sinkt.

■ Einsetzen der Spule

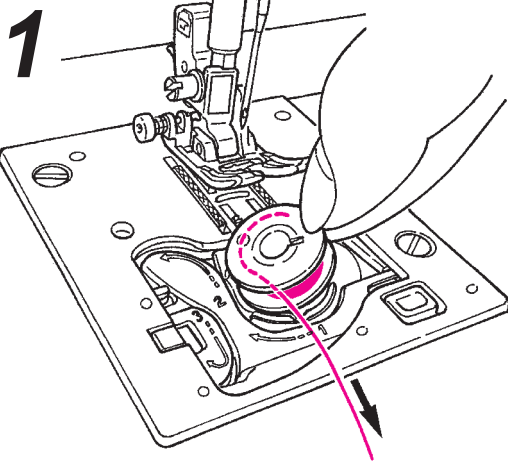

- Legen Sie die Spule in den Spulenkorb.
- * So einlegen, dass der Faden gegen den Uhrzeigersinn abläuft.

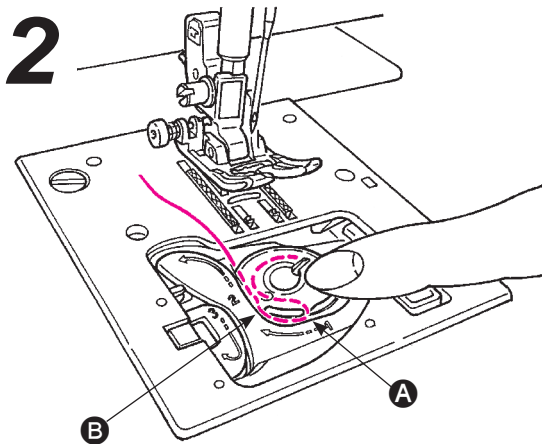

- Ziehen Sie den Faden durch Schlitz **A** und **B** (am Fadenende ziehen).
- * Die Nuten lassen sich leichter einfädeln, wenn Sie mit dem Finger leicht auf die Spule drücken.

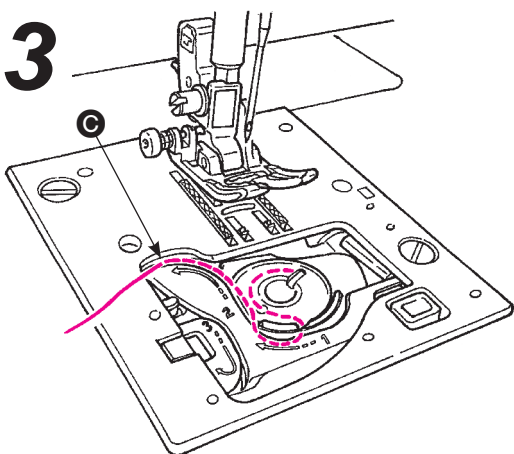

- Fädeln Sie die Führung **C** ein, indem Sie den Faden nach links ziehen.

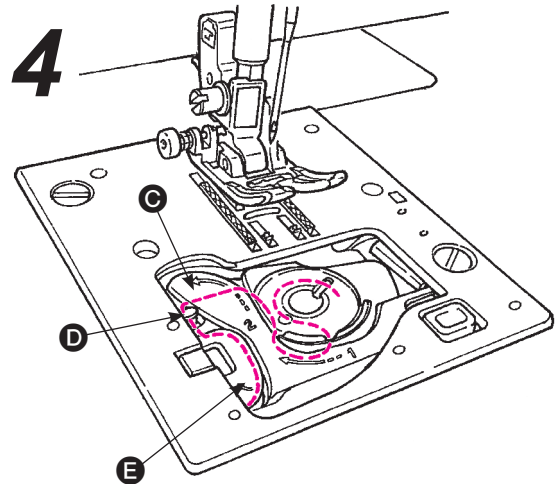

- Fädeln Sie die Führungen **D** und **E** ein, und lassen Sie den Faden auf der Unterseite. (Wenn die Führung **E** zuerst eingefädelt wird, wird auch die Führung **D** eingefädelt.)
- * Wenn der Spulenfaden gezogen wird, dreht sich die Spule entgegen dem Uhrzeigersinn. Falls die Spule sich im Uhrzeigersinn dreht, drehen Sie die Spule um.

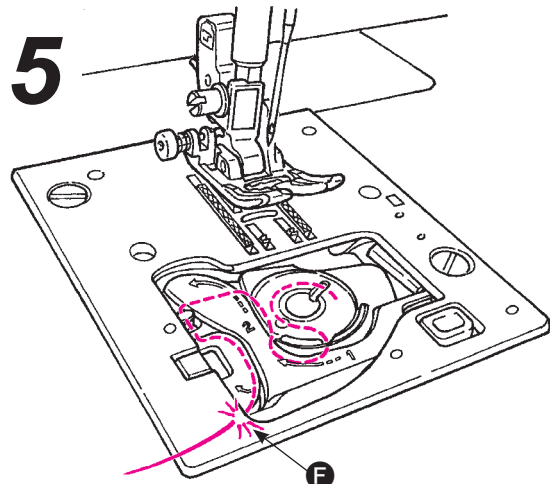

- Schneiden Sie den Faden mit dem eingebauten Fadenabschneider **F** ab.

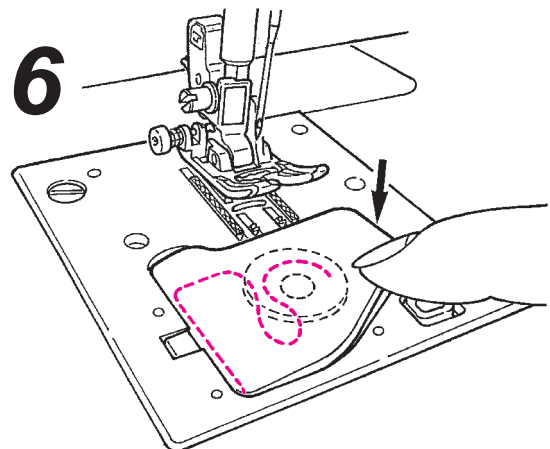

- Schließen Sie die Spulenabdeckung.

Sie können in diesem Zustand mit dem Nähen beginnen (ohne den Spulenfaden hochzuziehen). Wenn Sie jedoch mit herausgezogenem Spulenfaden nähen wollen, lesen Sie „Hochziehen des Spulenfadens“ auf Seite 19.

Vorbereiten des Oberfadens

⚠ Vorsicht Vor dem Aufspulen des Fadens den Hauptschalter ausschalten.

■ Einfädeln des Oberfadens

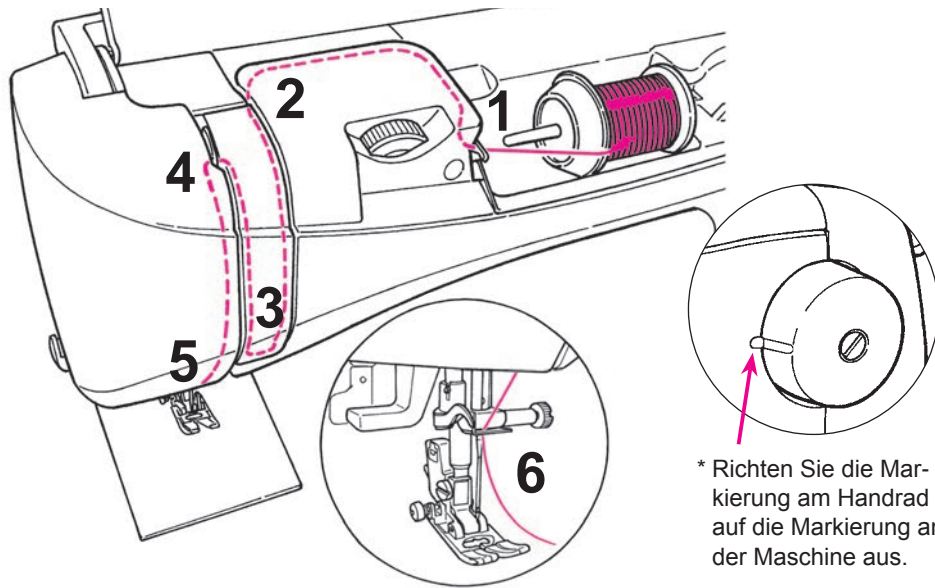

Hinweis:
Achten Sie darauf, dass die Nadel in der höchsten Position steht.

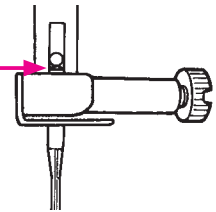

Näharbeiten sind nur möglich, wenn die Nadel richtig eingesetzt und nicht verbogen ist. Bitte überprüfen Sie dies. Verbogene oder falsch eingesetzte Nadeln verursachen Maschinendefekte.

* Benutzen Sie die Nadel: dicke Nr. 70-100 (11-16) und ein Garn: Nr. 30-90.
* Beim Gebrauch von Zwillingnadeln kann der automatische Nadeleinfädelr nicht verwendet werden.

* Richten Sie die Markierung am Handrad auf die Markierung an der Maschine aus.

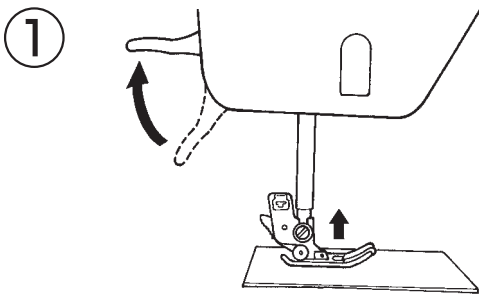

● Den Nähfußheber anheben.

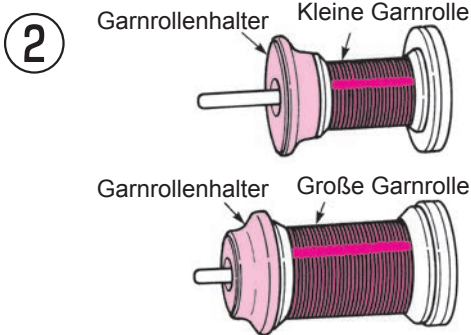

● Eine Garnrolle auf den Garnrollenstift stecken und mit einem Garnrollenhalter sichern.

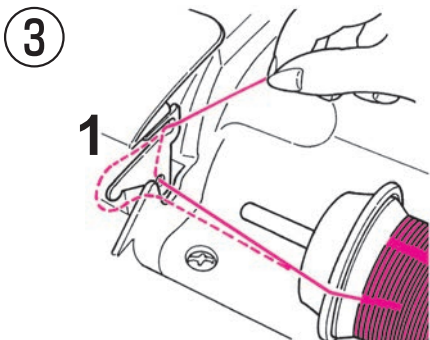

● Den Faden von der Garnrolle um die Führung 1 legen.

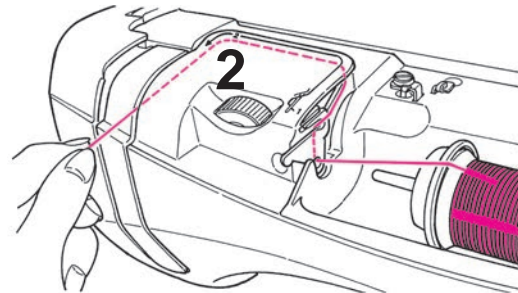

● Fadenende halten und gemäß der Pfeilmarkierung einfädeln.

* Achten Sie darauf, dass der Nähfuß in der hohen Standardposition steht, der Faden kann sonst nicht korrekt eingefädelt werden.

* Kontrollieren Sie, ob der Fadenspanner richtig eingefädelt ist.

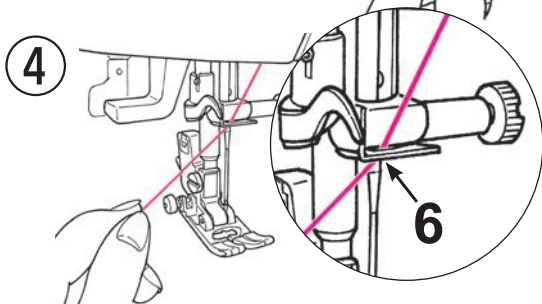
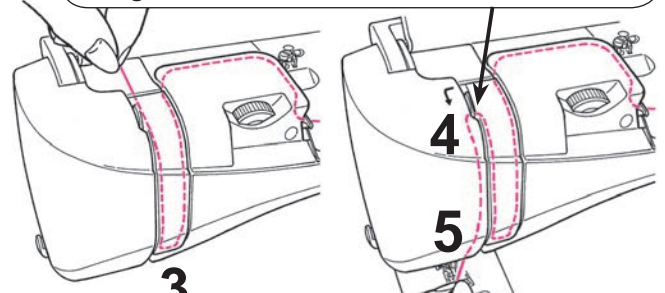

● Von rechts durch Führung 6 fädeln.

■ Automatischer Nadeinfädler

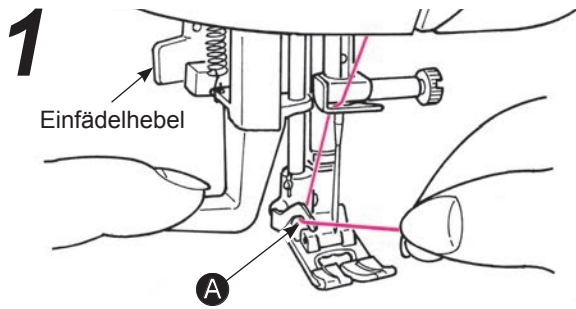

- Senken Sie den Nähfuß.
- Nadel nach oben stellen. Danach den Nadeleinfädler halb nach unten führen (bis dieser schwergängig wird) und den Faden in **A** einfädeln.

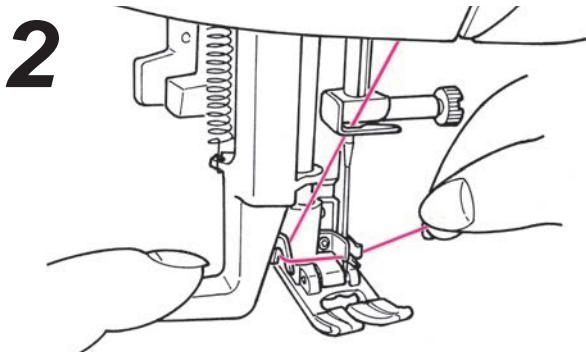

- Nadeleinfädler ganz nach unten führen. Danach den Faden vollständig durch die Fadenführer hindurchführen. (Nadeleinfädler fängt den Faden durch das Nadelöhr).

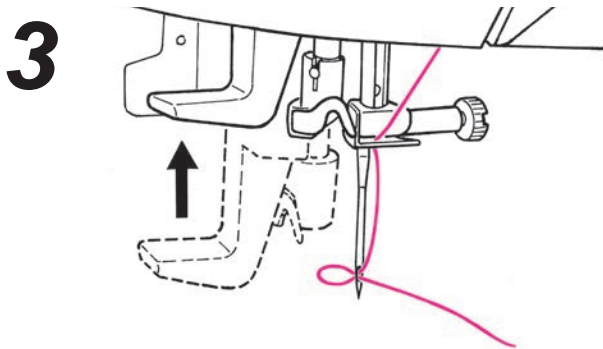

- Lassen Sie den Einfädelhebel los – der Faden ist durch das Nadelöhr gefädelt.

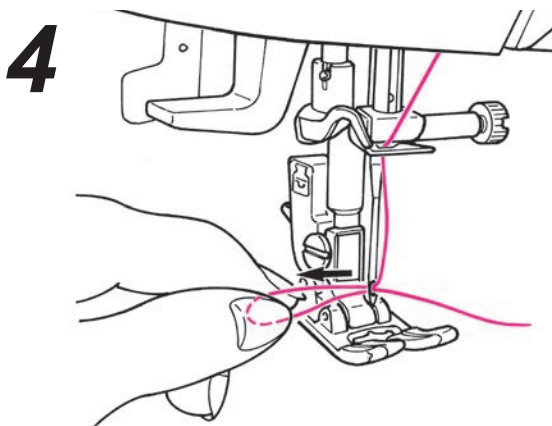

- Ziehen Sie den Faden nach hinten weg. Der Faden sollte ab Nadelöhr etwa 10 cm lang sein.

■ Unterfaden herausziehen

Grundlegende Bedienung:

Sie können mit dem Nähen beginnen, ohne den Spulenfaden hochzuziehen. Wenn Sie jedoch mit herausgezogenem Spulenfaden nähen wollen, folgen Sie den nachstehenden Anweisungen.

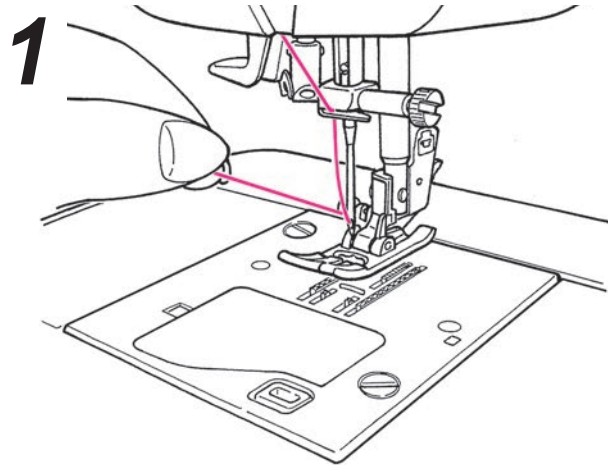

- Stellen Sie den Nähfuß in eine höhere Position und halten Sie das Ende des Oberfadens fest.

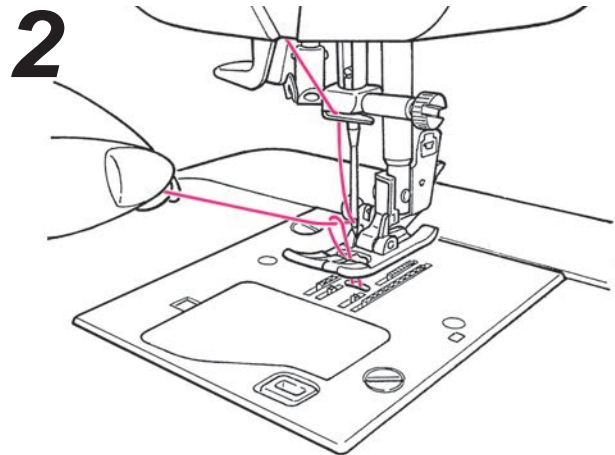

- Drehen Sie das Handrad in Ihre Richtung, um die Nadel nach oben und unten zu bewegen. Wenn Sie jetzt leicht am Oberfaden ziehen, ziehen Sie eine Schlaufe des Unterfadens aus dem Spulkorb nach oben.

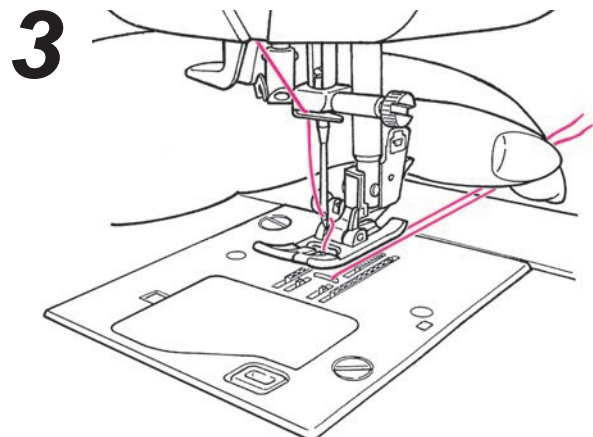

- Ziehen Sie Ober- und Unterfaden auf eine Länge von etwa 10 cm und führen Sie beide Fäden unter dem Nähfuß nach hinten.

Eine Nadel einsetzen

Vorsicht Beim Auswechseln einer Nadel immer den Stromschalter ausschalten.

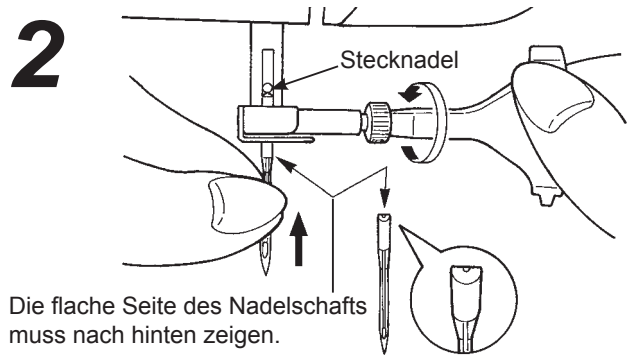
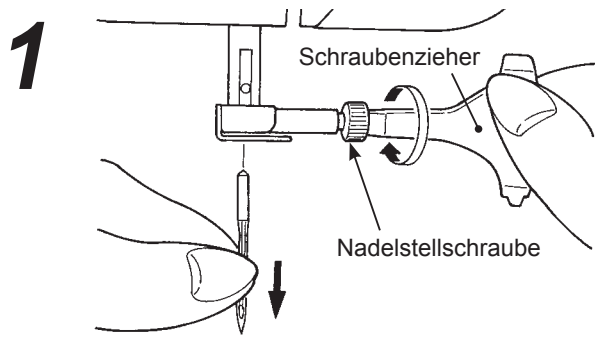

Entfernen der Nadel

1. Drehen Sie das Handrad in Ihre Richtung, bis die Nadel in der höchsten Position steht, dann den Nähfuß senken.
2. Drehen Sie die Nadelstellschraube 1-2-mal in Ihre Richtung und nehmen Sie die Nadel heraus.

Eine Nadel einsetzen

(Die Nadel kann nur in der richtigen Position eingesetzt werden.)

Schieben Sie die Nadel (die flache Seite des Nadelschafts muss nach hinten zeigen) bis zum Stopfstift in die Nadelführung. Sichern Sie die Nadel durch festes Anschrauben der Nadelstellschraube.

Ersatznadeln

Kaufen Sie nur Ersatznadeln vom Typ HA X 1 (130/705H) oder HA X 1 SP (Nadel für Strickwaren).



Nadelstärke:
je höher die Zahl, desto dicker die Nadel.

Nadeln prüfen

Überprüfen Sie die Nadeln von Zeit zu Zeit. Bei verbogenen Nadeln werden Stiche ausgelassen, reißt der Faden und kann Ihr Stoff beschädigt werden.

Vorsicht: Näharbeiten sind nur möglich, wenn die Nadel richtig eingesetzt und nicht verbogen ist. Falsch eingesetzte oder verbogene Nadeln beschädigen die Nähmaschine.







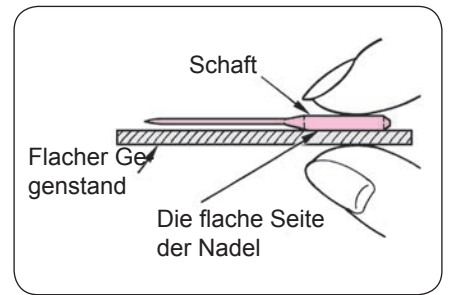

Tabelle zur Auswahl von Stoffen, Garnen und Nadeln

	Stoff 	Garn 	Nadel 
			130/705H (HAx1)
Leichte Stoffe 	Batist	Seidengarn #80,90	70 (11)
	Georgette	Nähgarn #80,90	
	Trikotstoff	Nähgarn #60-90	Strickstoff-Nadel 70 (11) HAx1SP
	Wolle und synthetische Stoffe	Seidengarn #80 Nähgarn #60-90	70 (11) ~90 (14)
Mittelschwere Stoffe 	Baumwolle und synthetische Stoffe	Nähgarn #50, 60	70 (11) ~90 (14)
	Leichter Jersey	Seidengarn #50 Nähgarn #50, 60	Strickstoff-Nadel 70 (11) HAx1SP
	Normale Woll- und Synthetikstoffe	Seidengarn #50 Nähgarn #50, 60	70 (11) ~ 90 (14)
Schwere Stoffe 	Denim	Nähgarn #30-50	90 (14) ~ 100 (16)
	Jersey	Seidengarn #50 Nähgarn #50, 60	Strickstoff-Nadel 70 (11) HAx1SP
	Mantel	Seidengarn #50	70 (11) ~ 90 (14)

- * Im Allgemeinen verwendet man für Ober- und Unterfaden das gleiche Garn.
- * Mit dünnen Garnen und Nadeln näht man leichte Stoffe, mit dicken Nadeln und Garnen schwere Stoffe.
- * Überprüfen Sie mit einer Probenahrt auf einem Stoffstück, ob die Kombination aus Nadel und Garn stimmt.
- * Strickstoffnadeln sind ideal für dehnbare Stoffe (wie Strickstoffe) und synthetische Stoffe.
- * Verwenden Sie ein Garn der Stärke 30 – 90.
- * Bei überlappenden Stoffstellen führen Sie den Stoff am besten per Hand.
- * Das beste Resultat erzielen Sie bei Dekorationsstichen oder Buchstaben (Seite 21) mit der Strickstoffnadel.

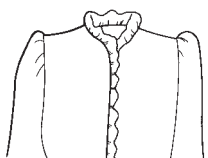
Einstellen der Fadenspannung

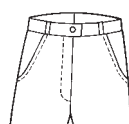
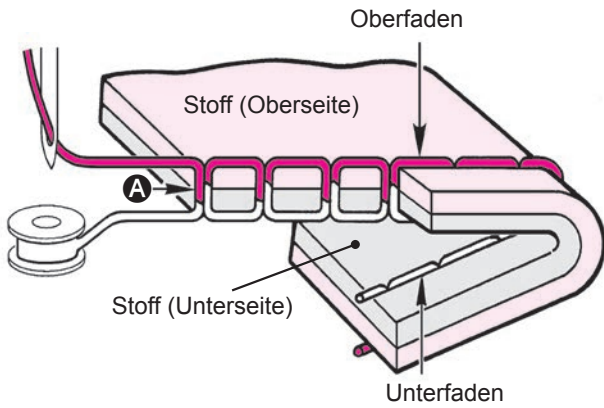

Die richtige Fadenspannung

Geradstich: Ober- und Unterfaden greifen mitten im Stoff ineinander. (A)

Zickzackstich: Der Oberfaden wird etwas mehr auf die Unterseite des Stoffs gezogen.

In Stellung "4" eignet sich die Maschine zum Nähen fast aller Stoffarten, bei manchen Stoffen und Nähten muss die Fadenspannung jedoch leicht angepasst werden. Bei einer falsch eingestellten Fadenspannung entstehen ungleichmäßige Stiche und faltige Nähte. Es kann auch der Faden reißen.

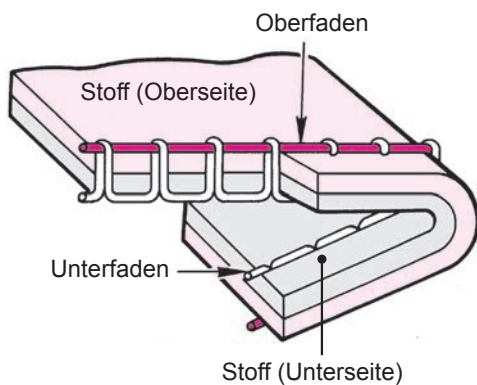
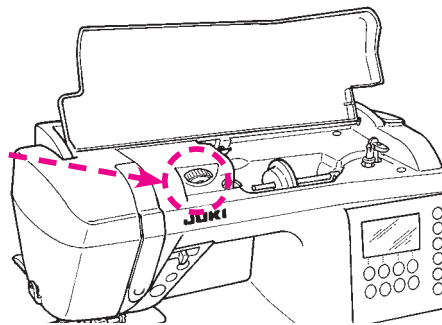

Wenn die Oberfadenspannung zu hoch ist:

Die Schlaufen des Unterfadens sind auf der Oberseite zu sehen. Fadenspannungsregler drehen, um niedrigere Zahl auszuwählen.

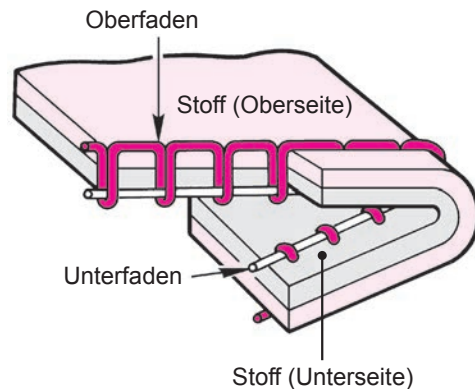

Wenn die Oberfadenspannung zu locker ist:

Die Schlaufen des Oberfadens sind auf der Unterseite zu sehen. Fadenspannungsregler drehen, um größere Zahl auszuwählen. Wenn die Fadenspannung dann immer noch nicht stimmt, überprüfen Sie, ob Ober- und Unterfaden richtig eingefädelt sind.

Versenken des Transporteurs

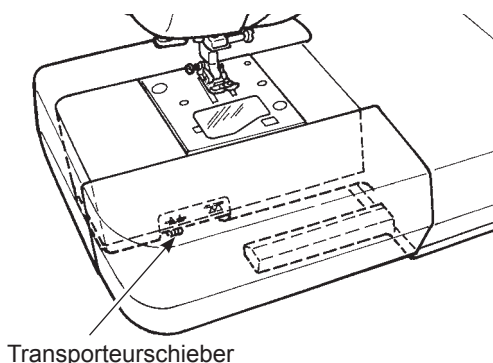

- Schieben Sie den Transporteurschieber nach rechts, wenn der Transporteur zum Freihandquilteln, Annähen von Knöpfen usw. versenkt ist.
- * Nach dem Nähen schieben Sie den Transporteurschieber nach links. Der Transporteur kommt automatisch wieder nach oben, wenn Sie wieder mit dem Nähen beginnen.

★ Beim Versenken des Transporteurs

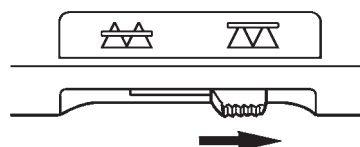

★ Beim Anheben des Transporteurs

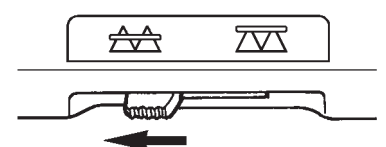













Ein Stichmuster auswählen













- ☆ Es stehen 180 Stichmuster zur Auswahl.
- ☆ Beim Anschalten der Maschine werden automatisch der Geradstich und die mittlere Nadelposition gewählt.
- ☆ Es gibt drei Möglichkeiten, um das Stichmuster auszuwählen.

Auf dem LCD Bildschirm erscheint die gewählte Stichmustersnummer und die Kennzeichnung des zu verwendenden Nähfußes.

1 Praktische Muster

Mittels Schalttaste  zur Anwahl des Stichmustermodus  wählen.
Danach die gewünschte Mustersnummer mit dem Stichmusterwahlknopf auswählen.

Muster Nr.	00	01	02	03	04	05	06	07	08	09
Muster										
Anwendungsbereich	Mittlere Nadelposition	Nadelposition links	Geradstich dehnbare	Zickzackstich	Zickzack dreipunktig	Applikation	Versäuberungstich	Blindstich	Verstärkter Geradstich	Normale Knopflocher
	Geradstich									
Siehe Seite	22	26	26	27	27	40	27	28	26	30

Muster Nr.	10	11	12	13	14	15	16	17	18	19	20	21	22
Muster													
Anwendungsbereich	Mittlere Nadelposition	Nadelposition links	Nadelposition rechts	Zickzack zweipunktig	Versäuberungstich	Versäuberungstich für leichte Stoffe	Versäuberungstich für flexible Stoffe	Ornamentmuster	Blindstich für leichte Stoffe	Muschelsaumstich	Riegel	Ösen	Stopfen
	Verschlussstich (bleibende Stiche)		Zickzackstich										
Siehe Seite	26	26		-	27	27	-	-	28	-	34	-	-

• **Knopflochmuster**

Muster Nr.	23	24	25	26	27	28	29
Muster							
Anwendungsbereich	Abgerundete Ecken	Augenknopflocher	Abgerundete Ecken	Für Strickstoffe		Dekorativ	
Siehe Seite	30						

• **Quiltmuster**

Muster Nr.	30	31	32	33	34	35	36	37	38	39
Muster										
Anwendungsbereich	Quiltmuster									
Siehe Seite	39									

2 **Dekorationsstiche und Ein-Punkt-Muster**

Mittels Schalttaste zur Anwahl des Stichmustermodus wählen.
Danach die gewünschte Musternummer mit dem Stichmusterwahlknopf auswählen.

Muster	00 01 02 03 04 05 06 07 08 09 10 11 12 13 14 15 16 17 18 19
Muster	20 21 22 23 24 25 26 27 28 29 30 31 32 33 34 35 36 37 38 39
Siehe Seite	41-43

3 **Buchstaben**

Mittels Schalttaste zur Anwahl des Stichmustermodus wählen.
Danach die gewünschte Musternummer mit dem Stichmusterwahlknopf auswählen.

Muster	00 01 02 03 04 05 06 07 08 09 10 11 12 13 14 15 16 17 18 19 20 21 22 23 24 25
	A B C D E F G H I J K L M N O P Q R S T U V W X Y Z
	26 27 28 29 30 31 32 33 34 35 36 37 38 39 40 41 42 43 44 45 46 47 48 49 50 51
	a b c d e f g h i j k l m n o p q r s t u v w x y z
Muster	52 53 54 55 56 57 58 59 60 61 62 63 64 65 66 67 68 69 70 71 72 73 74 75
	1 2 3 4 5 6 7 8 9 0 @ ! ? & ' " , . - / : ;
Muster	76 77 78 79 80 81 82 83 84 85 86 87 88 89 90 91 92 93 94 95 96 97 98 99
	Ä Å Æ à ä å è é ê ë Ç œ ç ì Ñ ñ Ò ø ò ö ø Û ù ü
Siehe Seite	41-43

Geradstich

	Muster Nr.	Praktisch 00
	Nähfuß	Standard presser foot (A)
	Fadenspannung	Auto

 Vorsicht	Vor dem Wechseln des Nähfußes die Maschine ausschalten.
---	---

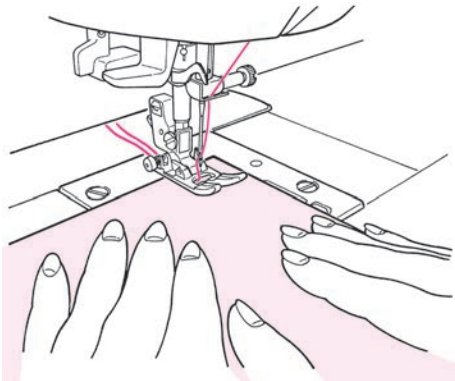

■ Nähbeginn

Ziehen Sie Ober- und Unterfaden unter dem Nähfuß nach hinten und senken Sie den Nähfuß auf den Stoff.

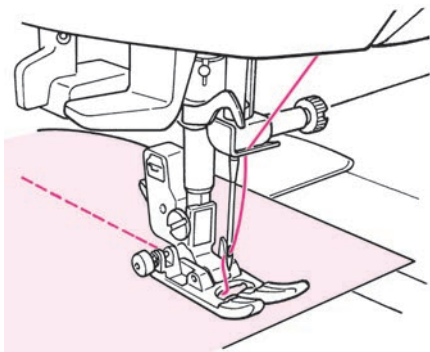

■ Nähabschluss

Sie stoppen das Nähen und drücken die Fadenschneidetaste, um die Fäden abzuschneiden.

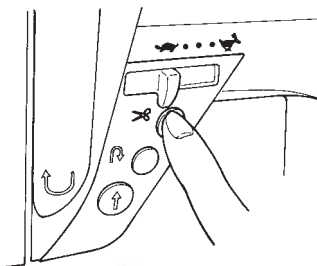

G220

<Per Fadenschneidetaste>

Sie drücken die Fadenschneidetaste, um die Fäden abzuschneiden.

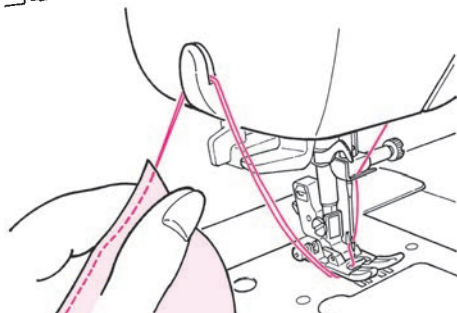

G220

G120

<Durch Fadenabschneider am Frontdeckel>

Sie können die Fäden auch mit dem Fadenschneider am Maschinenarm abschneiden.

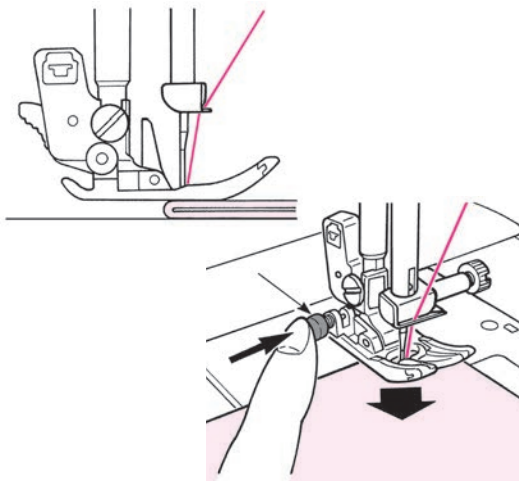

■ Nähen von dicken Stoffrändern

Drehen Sie das Handrad, um die Nadel beim Nähbeginn in die gewünschte Stoffstelle zu senken. Drücken Sie mit dem Finger den schwarzen Knopf ein und senken Sie den Nähfuß. Den schwarzen Knopf los lassen und zu nähen beginnen. Wenn der Nähfuß ganz auf dem Stoff ist, löst sich der schwarze Knopf von selbst.

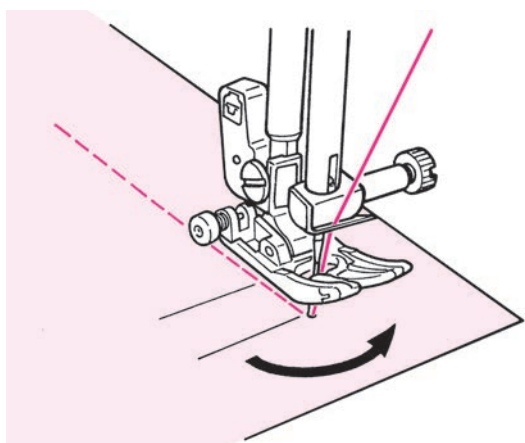

■ Die Nährichtung ändern

Stoppen Sie die Näharbeit vor der gewünschten Richtungsänderung und nähen Sie dann Stich für Stich mit der Taste Nadel heben/senken bis zur Eckstelle. Lassen Sie die Nadel im Stoff und heben Sie den Nähfuß an. Sie ändern die Richtung (die Nadel bleibt im Stoff), senken den Nähfuß und nähen dann wieder weiter.

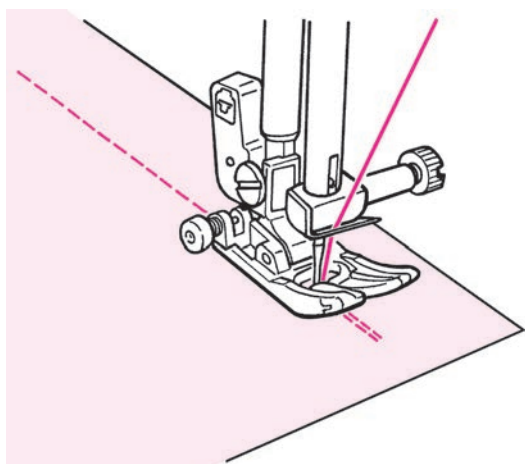

■ Lock-Stich am Ende der Näharbeit

<Mit der Start/Stop-Taste>

Wenn das Nähen fertig ist, drücken Sie die Rückwärtstaste. Solange diese Taste eingedrückt ist, näht die Maschine rückwärts, beim Loslassen hört sie auf, rückwärts zu nähen.

* Die Maschine näht beim Rückwärtsstich langsam.

<Mit dem Fußanlasser>

Hiermit näht die Maschine fast so schnell rückwärts wie vorwärts. Wenn die Rückwärtstaste losgelassen wird, näht die Maschine wieder vorwärts.

Gemessen ab mittlerer Nadelposition

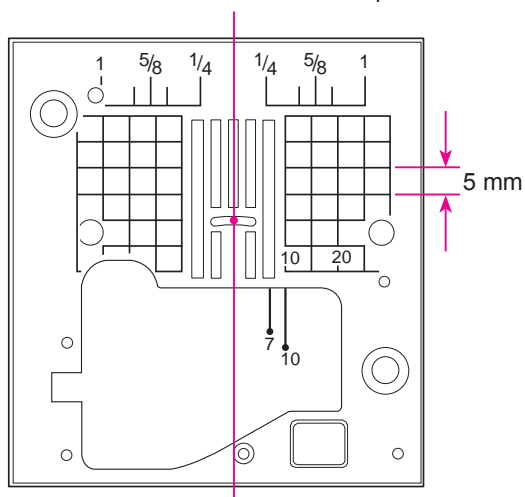

★ Saummaße auf der Stichplatte

Richten Sie den Stoffrand an der geeigneten Saumlinie der Stichplatte aus.

* Die Zahlen der Saumlinien zeigen den Abstand zwischen der mittleren Nadelposition und der Linie in mm und Zoll.

7, 10 und 20 sind Millimeter,

1/4, 5/8 und 1 sind Zoll.

★ Nadelposition ändern / Stichlänge ändern

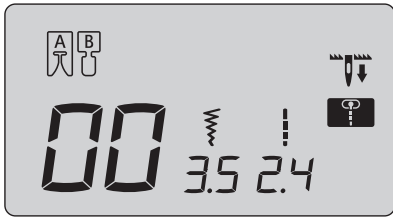

■ Nadelposition beim Geradstich ändern

Die Nadelposition kann mit dem Einstellschalter der Zickzackbreite verändert werden.

Auf "  " drücken bringt die Nadel nach links.

Auf "  " drücken bringt die Nadel nach rechts.

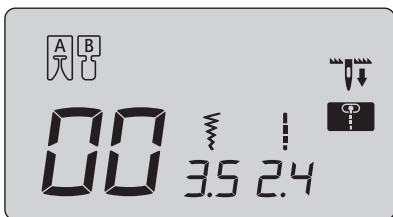
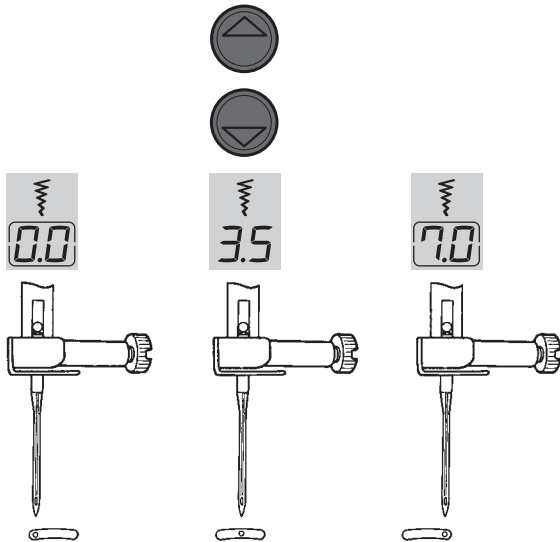

■ Die Stichlänge ändern

Die Stichlänge kann mit dem Einstellschalter der Stichlänge verändert werden.

Auf "  " drücken reduziert den angezeigten Zahlenwert – die Stiche werden entsprechend kürzer.

Auf "  " erhöht den angezeigten Zahlenwert – die Stiche werden länger.

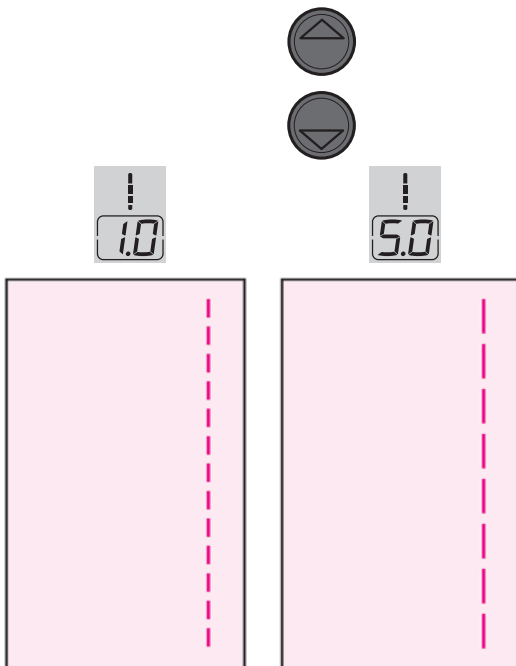

G220

★ **Automatischer Verschlussstich und Fadenschneidertaste**

Nach der Wahl des Stichmusters einmal auf **↵** drücken.
 Die Maschine näht dann einige Rückwärtsstiche (Verschlussstiche), schneidet beide Fäden ab und stoppt.
 Symbol im Bildschirm: **↵**
 Nochmals **↵** drücken löscht diese Funktion wieder.

Beispiel: Geradstich

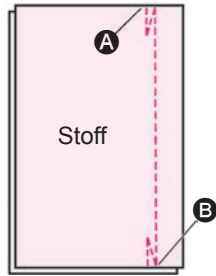

G120

★ **Automatischer Doppelstepstich**

Nach der Wahl des Stichmusters einmal auf **↵** drücken.
 Maschine näht einige Rückwärtsstiche (Doppelstepstiche) und hält an.
 Symbol im Bildschirm: **↵**
 Nochmals **↵** drücken löscht diese Funktion wieder.

Beispiel: Geradstich

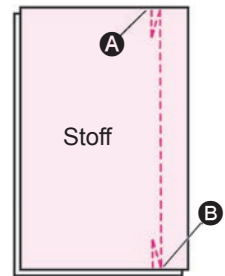

1

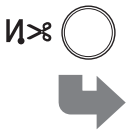

G220

- Drücken Sie nach der Musterwahl **↵** um **↵** im Bildschirm zu sehen.

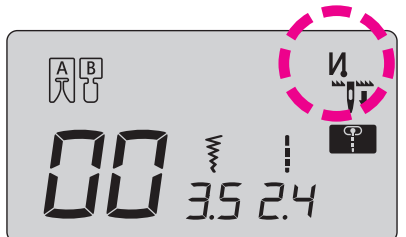

G120

- Drücken Sie nach der Musterwahl **↵** um **↵** im Bildschirm zu sehen.

2

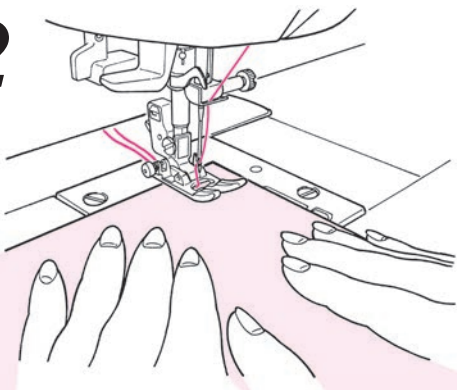

- **Legen Sie den Stoff in die Startposition und nähen Sie. A**
 Die Maschine näht ein paar Rückwärtsstiche und näht dann normal weiter.

3

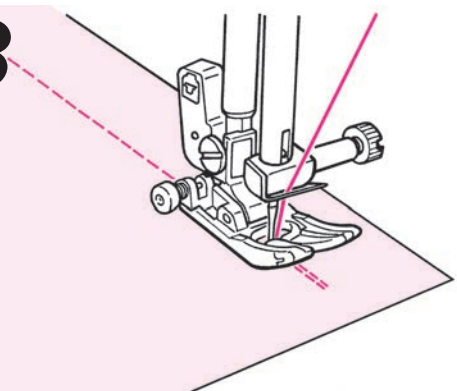

- **Drücken Sie die Rückwärtstaste. B**
 Die Maschine näht automatisch einige Rückwärtsstiche, hört auf zu nähen und schneidet beide Fäden ab.

★ Andere Geradstichmuster

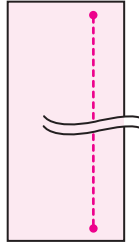
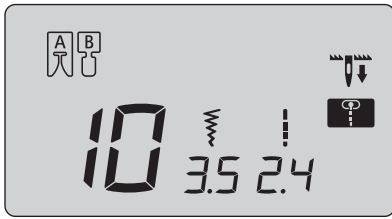

■ Verschlussstich (bleibende Stiche)

Wenn Sie mit der Näharbeit fertig sind, drücken Sie die Rückwärtstaste.
Die Maschine näht Verschlussstiche und stoppt.

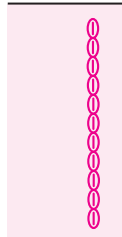

■ Verstärkter Stretchstich

Der verstärkte Stretchstich festigt die Nähe dehnbare Stoffe oder von leicht ausfransenden Stoffteilen, die starkem Druck ausgesetzt sind.

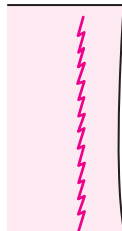
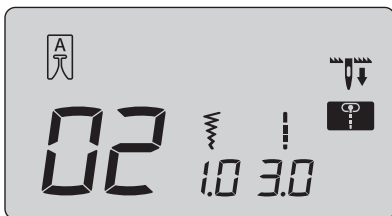

■ Geradstich für dehnbare Stoffe

Die fertigen Säume sind dehnbar. Mit diesem Stichmuster nähen Sie gerade Stiche auf dehnbaren Stoffen wie Strick und Jersey.

Zickzackstich



Muster Nr.

Praktisch 03

Nähfuß

Normalfuß (A)



Vorsicht

Vor dem Wechseln des Nähfußes die Maschine ausschalten.

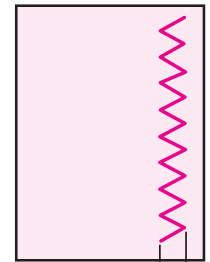
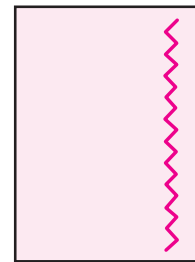
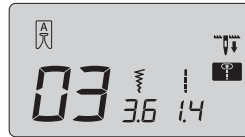

Breite

■ Die Zickzack-Breite ändern

Die Zickzack-Breite kann während des Nähens geändert werden.

Auf "⏪" drücken reduziert den angezeigten Zahlenwert – der Zickzackstich wird entsprechend schmaler.

Auf "⏩" drücken erhöht den angezeigten Zahlenwert – der Zickzackstich wird entsprechend breiter.

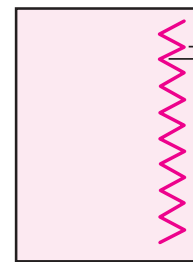
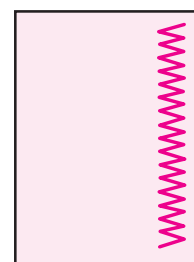
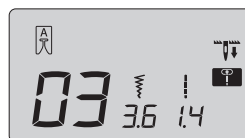

Länge

■ Die Stichlänge ändern

Die Stichlänge kann während des Nähens geändert werden.

Auf "⏪" drücken reduziert den angezeigten Zahlenwert – die Stiche werden entsprechend kürzer.

Auf "⏩" erhöht den angezeigten Zahlenwert – die Stiche werden entsprechend länger.

Versäuberungsstich



Vorsicht

Vor dem Wechseln des Nähfußes die Maschine ausschalten.

Dieser Stich sorgt dafür, dass der Stoff nicht ausfranst.

■ Versäuberungsstich 1

	Muster Nr.	Praktisch 06
	Nähfuß	Overlock-Fuß (C)

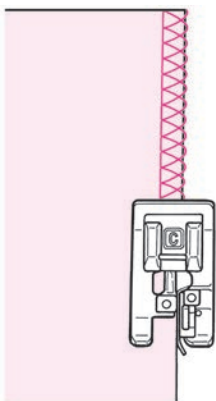

- Schieben Sie den Stoff an die Führung und nähen Sie. Die Stichformation wird unregelmäßig, wenn der Stoff nicht an der Führung anliegt. Nähen Sie langsam und führen Sie den Stoff an der Führung entlang.
- * Kontrollieren Sie vor dem Nähen, dass die Nadel nicht auf den Nähfuß kommt.

■ Versäuberungsstich 2

	Muster Nr.	Praktisch 14
	Nähfuß	Overlock-Fuß (C)

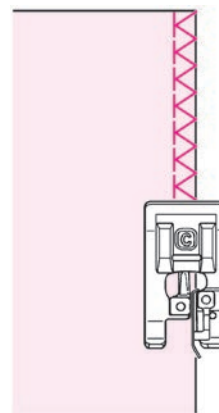

- Mit diesem Stich versäubern Sie mittelschwere bis schwere Stoffe. Führen Sie beim Nähen den Stoff an der Führung entlang.
- * Kontrollieren Sie vor dem Nähen, dass die Nadel nicht auf den Nähfuß kommt.

■ Versäuberungsstich 3

	Muster Nr.	Praktisch 15 (Light-weight material)
	Nähfuß	Overlock-Fuß (C)

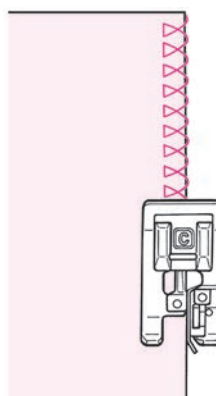

- Mit diesem Stich versäubern Sie leichte Stoffe. Führen Sie beim Nähen den Stoff an der Führung entlang.
- * Kontrollieren Sie vor dem Nähen, dass die Nadel nicht auf den Nähfuß kommt.

■ Versäubern mit 3-punktigem Zickzackstich

	Muster Nr.	Praktisch 04
	Nähfuß	Normalfuß (A)

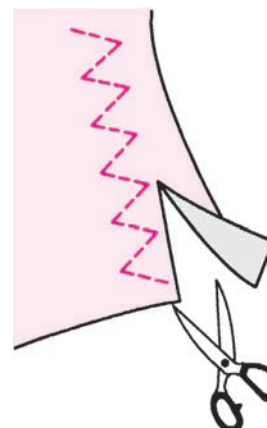

* **Nicht den Overlock-Nähfuß (C) verwenden.**

- Dieser Nähfuß verhindert, dass Schnittländer ausfransen. Nähen Sie mit etwas Abstand vom Stoffrand und schneiden Sie den Rand dann vorsichtig so ab, dass Sie nicht in die Stiche schneiden.

Blindstich

 	Muster Nr.	Praktisch 07, 18 (leichte Stoffe)
	Nähfuß	Blindstichfuß (D)

⚠ Vorsicht Vor dem Wechseln des Nähfußes die Maschine ausschalten.

■ Stoffe umfalten

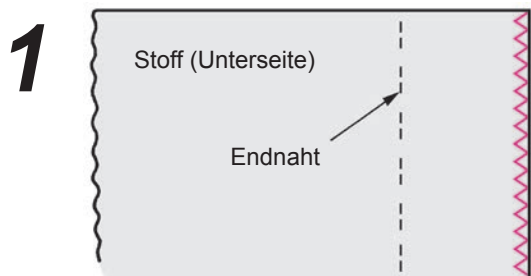

- **Versäuberungsstiche direkt am Stoffrand nähen.**
 - Für Versäuberungsstiche siehe Seite 27.

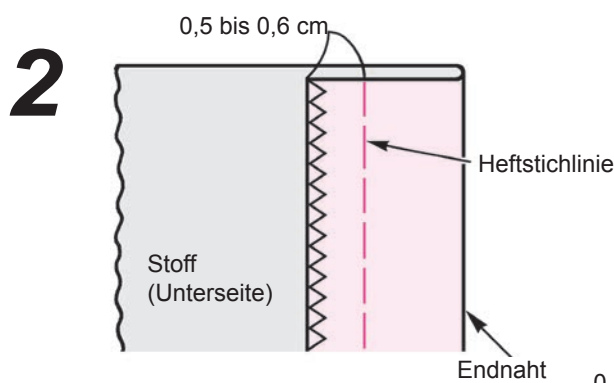

- **Heften.**

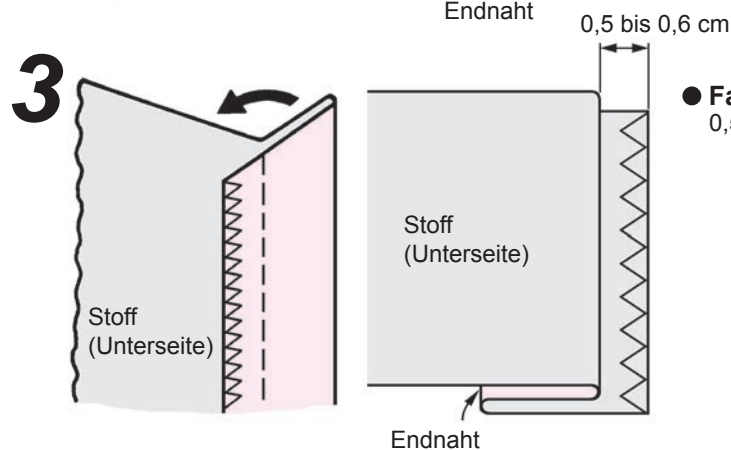

- **Faltung ab Heftlinie.**
0,5 bis 0,6 cm Abstand lassen.

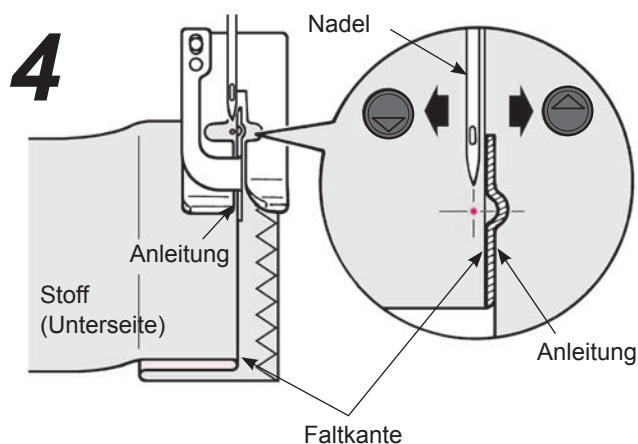

- **Richten Sie die Faltkante an der Führung des Nähfußes aus. Drehen Sie am Handrad und stellen Sie die Zickzackbreite am Einstellrad so ein, dass die Stiche auf der Faltkante sitzen.**
* Achten Sie darauf, dass die Nadel den Nähfuß nicht berührt.

5

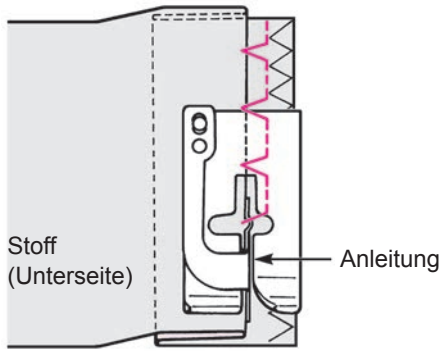

- Schieben Sie die Faltkante an die Führung und nähen Sie.

6

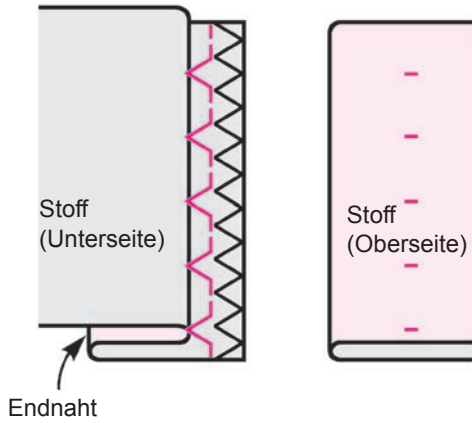

- Nach dem Nähen den Stoff umdrehen.

■ Nadeleinstichstelle ändern

1. Wenn die Stiche zu weit über die Faltkante hinaus gehen

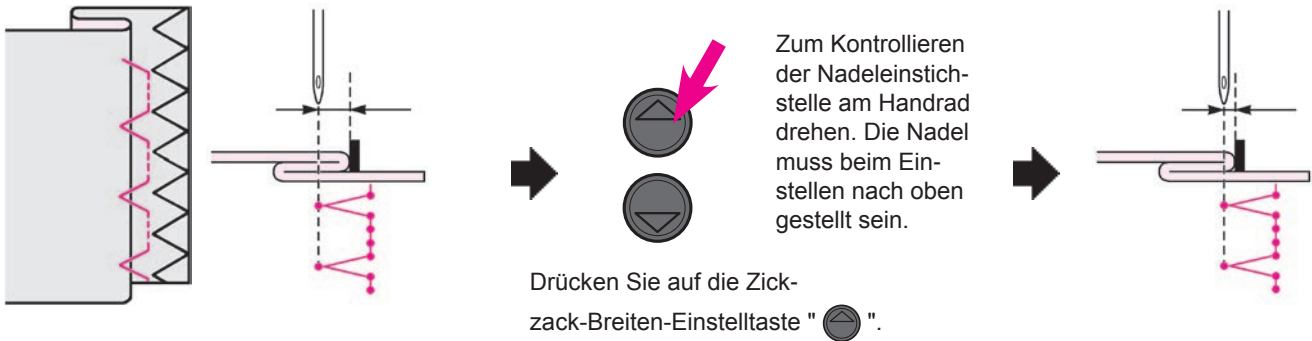

2. Wenn die Stiche die Faltkante nicht erreichen

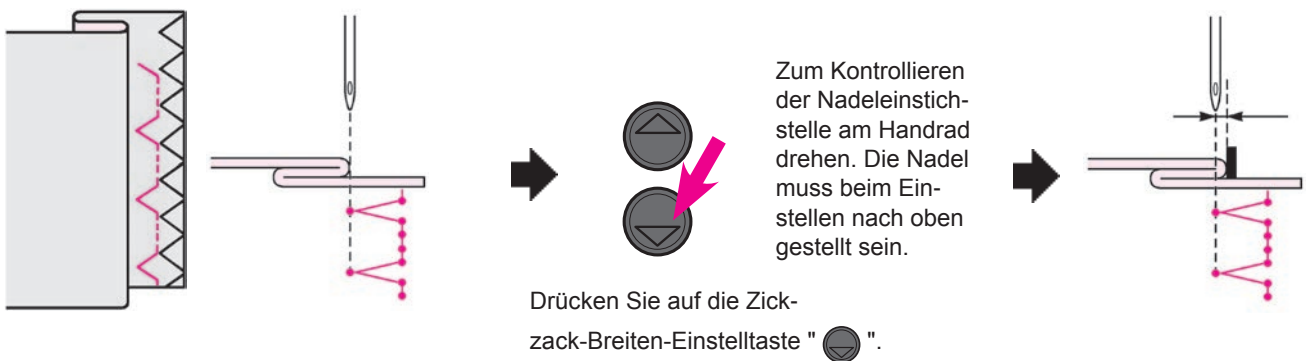

Knopflochstiche

 	Muster Nr.	Praktisch 09, 23~29
	Nähfuß	Knopflochfuß (E)

⚠ Vorsicht Vor dem Wechseln des Nähfußes die Maschine ausschalten.

- * Wenn Sie einen Knopf auf den Knopflochfuß legen, bestimmt die Maschine automatisch die Knopflochlänge.
- * Sie können Knopflöcher für Knöpfe von 0,7 bis 2,7 cm Durchmesser nähen.
- * Nähen Sie bei Stretchstoffen auf der Unterseite ein unelastisches Futter ein.
- * Machen Sie auf jeden Fall eine Nähprobe, so sehen Sie, ob die Knopflöcher richtig genäht werden.
- * Praktische Musternummer 26, 27 sind für Strickstoffe und sollten mit einer Strickstoffnadel genäht werden.

Knopflocharten

09		Standard-Knopfloch	Knopflöcher für mittelschwere und schwere Stoffe	26		Für Strickstoffe	Knopfloch für leichte Strickstoffe (auch als Zierknopfloch zu verwenden).
23		Abgerundete Ecken	Knopfloch für Damenblusen und Kinderkleidung. Auch für leichte Stoffe geeignet.	27			Knopfloch für mittelschwere Strickstoffe (auch als Zierknopfloch zu verwenden).
25				28		Dekorativ	Dekorative Knopflöcher, die wie handgenäht aussehen.
24		Augenknopfloch	Nähen Sie das Augenknopfloch bei schweren Stoffen für Mäntel, Jacken, Anzüge usw.	29			

1

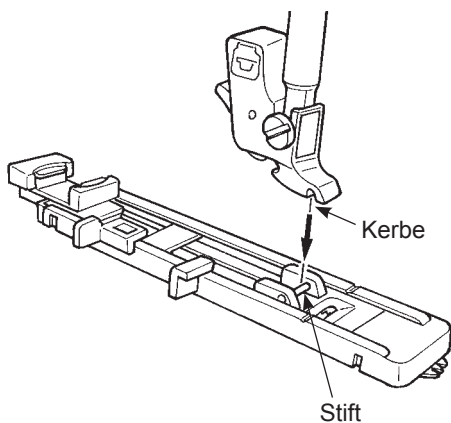

● Nähfuß einsetzen.

Die Nadel mit der Taste Nadel heben/senken hochheben und den Nähfuß hochheben. Richten Sie den Nadelfußhalter auf den Stift im Nähfuß aus und senken Sie den Nadelfußhalter in den Fuß.

2

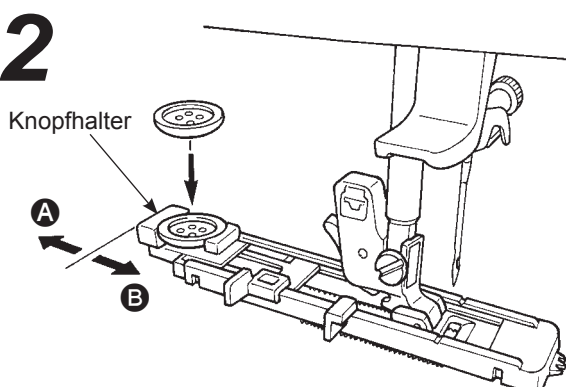

● Knopfmaß einrichten.

Für die richtige Knopflochlänge den Knopfhalter in Richtung **A** ziehen, den Knopf in den Halter legen und dann den Halter in Richtung **B** drücken.

* Knöpfe dicker als 4 mm können nicht eingestellt werden.

3

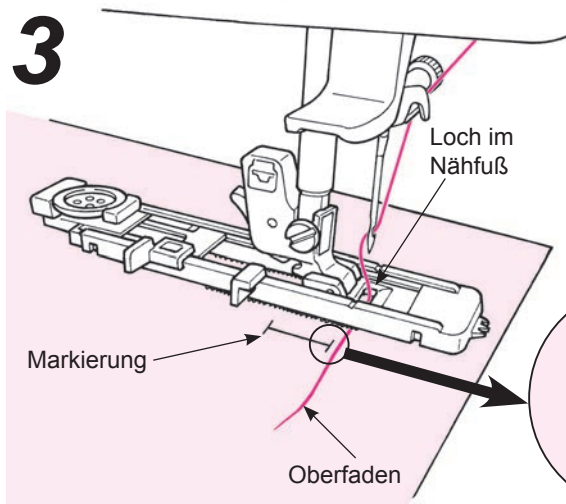

● **Den Stoff unter den Nähfuß legen.**

Sie heben den Nähfuß hoch, führen den Oberfaden durch das Loch im Nähfuß und ziehen ihn dann seitlich heraus. Legen Sie den Stoff mit dem Startpunkt an der Markierung unter den Nähfuß. Schieben Sie die Nadel durch Drehen des Handrads in den Stoff und senken Sie den Nähfuß.

4

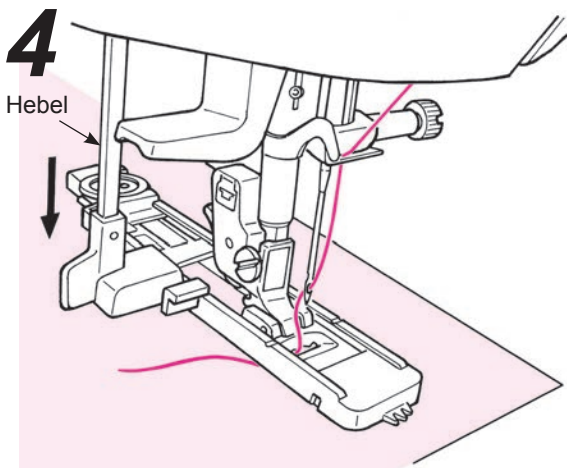

● **Hebel bis zum Anschlag nach unten bewegen.**

Hebel soll sich auf der Rückseite des Nähfußansatzes befinden.

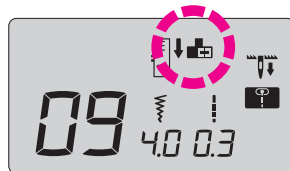

* Das Symbol auf dem Bildschirm verschwindet, wenn der Hebel korrekt platziert ist.

5

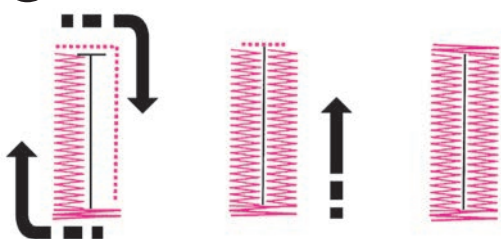

Starten Sie hier

● **Nähbeginn.**

Die Maschine stoppt automatisch, wenn das Knopfloch fertig ist.

* Wird ein Knopfloch gleicher Größe erneut genäht, die Fadenabschneidertaste drücken, um die Fäden abzuschneiden und den Nähfuß anzuheben. Sie gehen dann zur nächsten Knopflochmarkierung, senken den Nähfuß und nähen.

* Ändern Sie beim Knopflochnähen nicht die Stichlänge oder Zickzack-Breite – die Stiche werden dann ungleichmäßig.

* Drücken Sie während der Knopflochnaht nicht die Fadenabschneidertaste – die Maschine stoppt sofort, das Knopfloch wird nicht fertig genäht. Der Nähvorgang beginnt von vorn.

* Je nach Stoffart und Fadenlauf der Webung kann es kleine Unterschiede in der Zickzack-Breite der beiden Knopflochseiten geben. Eine Probenahnt ist immer zu empfehlen.

6

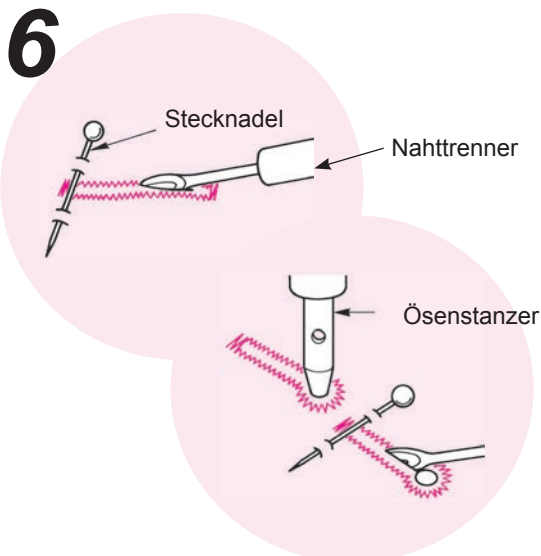

● **Knopfloch mit dem Nahttrenner öffnen.**

[Doppelriegel]

Eine Stecknadel am Riegel in den Stoff stecken und das Knopfloch mit dem Nahttrenner öffnen. Vorsicht: Nicht in die Stiche schneiden!

[Augenknopfloch]

Ein Stück Karton unter das Knopfloch legen und mit dem Ösenstanzer ein Loch machen. Dann am Riegel eine Stecknadel befestigen und das Knopfloch mit dem Nahttrenner öffnen.

■ Knopfloch mit Gimpenfaden

	Muster Nr.	Praktisch 09
	Nähfuß	Knopflochfuß (E)

⚠ Vorsicht

Vor dem Wechseln des Nähfußes die Maschine ausschalten.

Gimpenfaden verstärkt Knopflöcher und verhindert, dass sie sich zu sehr ausweiten. Als Gimpenfaden benutzen Sie Spezialgarne für handgenähte Knopflöcher oder ähnliche Zwirne.

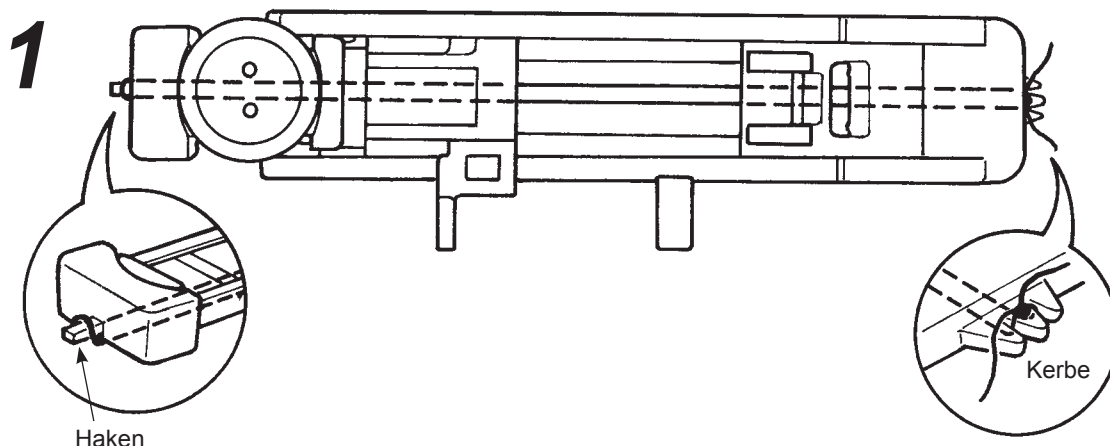

- Den Oberfaden unter dem Nähfuß durchlaufen lassen und dann auf die Seite des Nähfußes ziehen.
- Ein Ende des Gimpenfadens in die Kerbe an der rechten Vorderseite des Knopflochfußes einlegen, Gimpenfaden unter dem Nähfuß hindurchziehen und in den Fanghaken des Nähfußes einfädeln.
- Nach dem Einfädeln in den Fanghaken, den Gimpenfaden nach hinten unter den Nähfuß ziehen und straff in die Kerbe an der linken Vorderseite des Nähfußes einlegen.

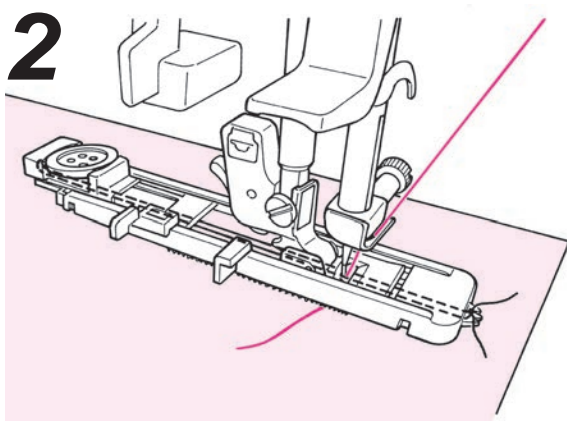

- Die Nadel am Startpunkt in den Stoff senken und den Nähfuß auf den Stoff setzen.
- Jetzt das Knopfloch nähen.

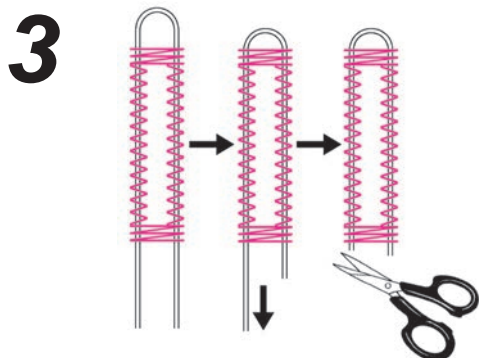

- Den Gimpelfaden in Form ziehen und den überschüssigen Faden abschneiden.

■ Knopflochbreite ändern

Zickzackbreiten-Einstelltaste drücken.

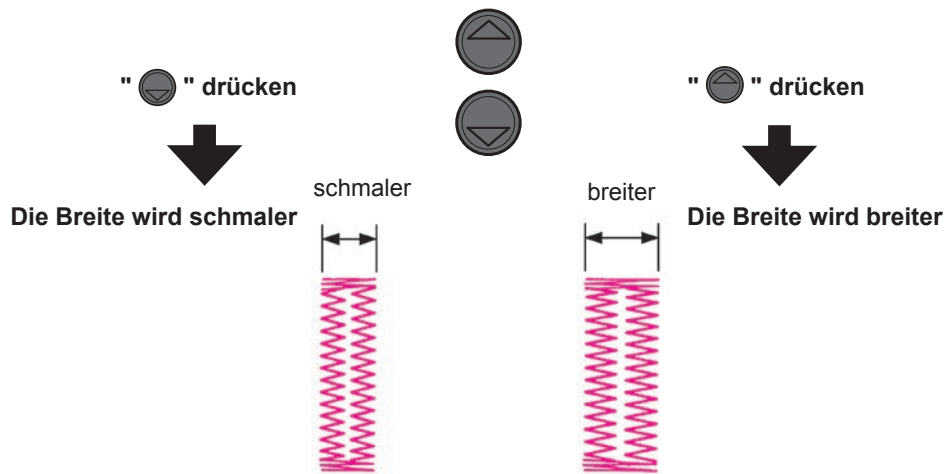



* Wenn die Maschine ausgeschaltet oder ein anderes Muster gewählt wird, werden die Einstellungen der Stichtlänge und Knopflochbreite gelöscht.

■ Saumdichte ändern

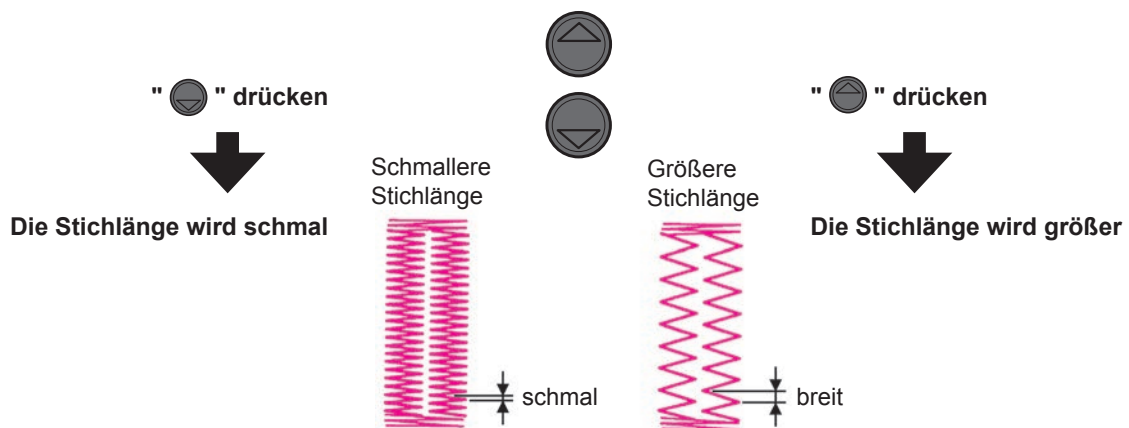
Stichtlängen-Einstelltaste drücken.



Riegelnähte

	Muster Nr.	Praktisch 20
	Nähfuß	Manueller Knopflochfuß (I)

Vorsicht Vor dem Wechseln des Nähfußes die Maschine ausschalten.

Riegelnähte benutzt man zum Verstärken von Saumpartien, die leicht ausfransen.

* Die Länge des Riegels wird mit der Rückwärtstaste bestimmt, die Maschine macht aber nach 20 Stichen automatisch eine Kehrtwendung.

* Wenn der Nähfuß nicht parallel zur Stichplatte laufen kann, benutzen Sie einen Füllstoff oder Karton.

Anwendungsbeispiele



Hosen und Röcke



Tasche



Taschen

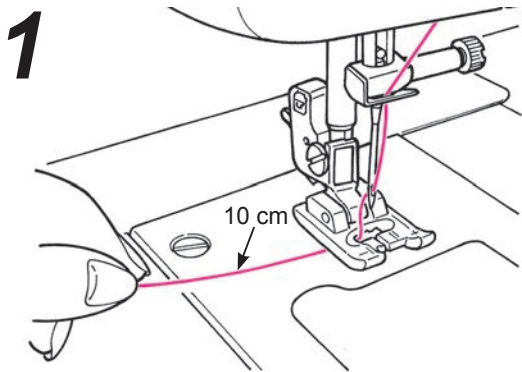

● Führen Sie den Oberfaden durch den Nähfuß.

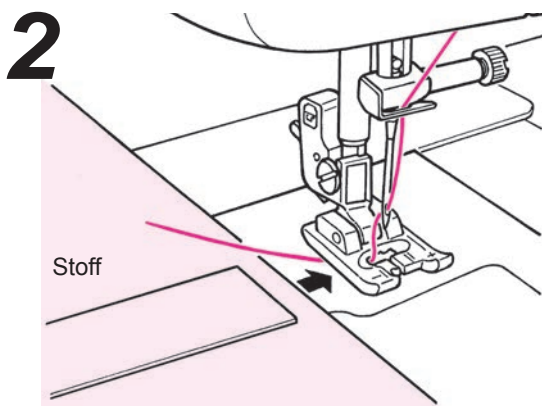

● Legen Sie den Stoff unter den Nähfuß.

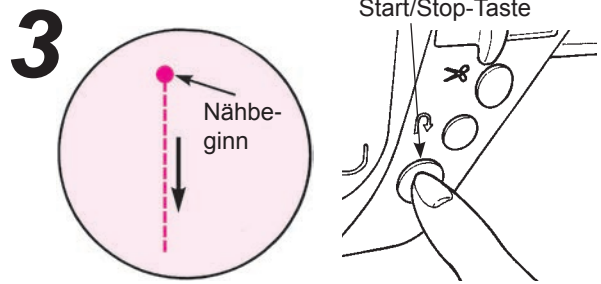

● Nähen.

Wenn Sie die Start/Stop-Taste eindrücken näht die Maschine gerade Stiche.

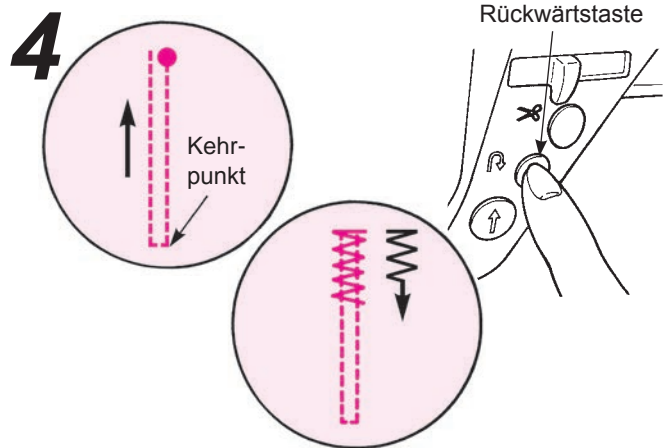

● Wenn Sie am Kehrpunkt sind, drücken Sie die Rückwärtstaste.

Die Maschine näht jetzt mit Geradstichen bis zum Startpunkt und näht dann mit Zickzackstichen zurück zu der Stelle, an der die Rückwärtstaste gedrückt wurde.

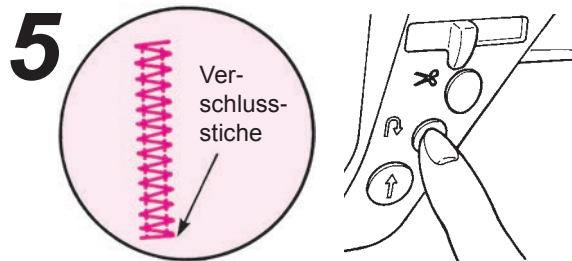

● Wenn Sie wieder am Kehrpunkt sind, drücken Sie die Rückwärtstaste.

Die Maschine näht jetzt Verschlussstiche und stoppt dann.

Einen weiteren Riegel der gleichen Länge nähen... wenn die Länge des ersten Riegels gespeichert ist.

- Wenn die Start/Stop-Taste gedrückt ist, fängt die Maschine zu nähen an und macht an der gleichen Stelle wie beim ersten Riegel automatisch eine Kehrtwendung.

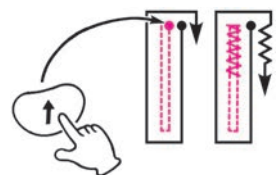

* Wenn Sie die gespeicherte Riegellänge ändern möchten, wählen Sie nochmals das Stichmuster.

- Wenn sie wieder am Kehrpunkt ist, drücken Sie die Rückwärtstaste.

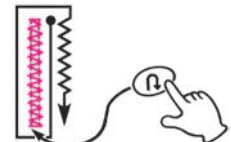

Reißverschlüsse einnähen

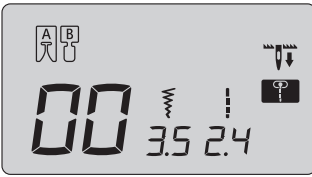
 	Muster Nr.	Praktisch 00
	Nähfuß	Reißverschlussfuß (B)



Vorsicht

Vor dem Wechseln des Nähfußes die Maschine ausschalten.

Reißverschlüsse werden auf zwei Arten eingesetzt: durch Einnähen in die Seitennaht und durch mittiges Einnähen.

* **Achten Sie darauf, dass sich die Nadel in der mittleren Position befindet (Stichmuster Nr. Praktisch 00).**

■ Stoff vorbereiten

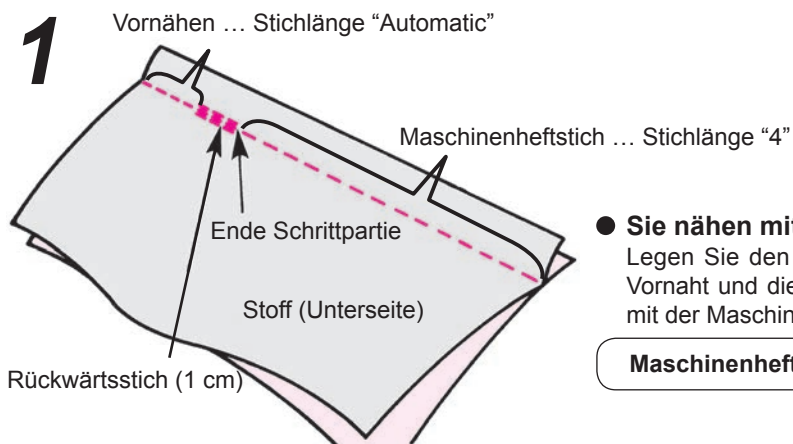

● **Sie nähen mit dem Normalfuß (A).**

Legen Sie den Stoff rechts auf rechts. Markieren Sie die Länge der Vornaht und die Reißverschlusslänge. Heften Sie den Reißverschluss mit der Maschine auf den Stoff.

Maschinenheften = Öffnungslänge Reißverschluss + 1 cm

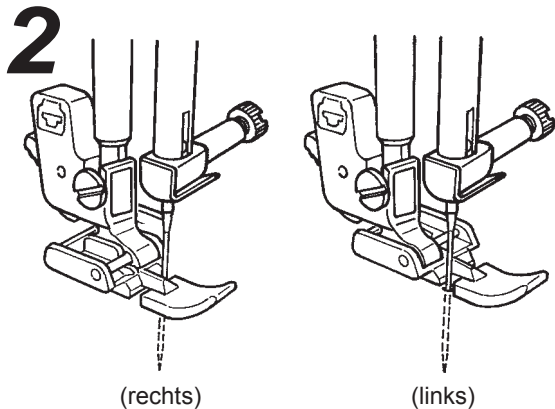

● **Setzen Sie den Reißverschlussfuß (B) ein.**

Wenn Sie die linke Reißverschlussseite nähen, legen Sie den Reißverschluss unter die rechte Seite des Reißverschlussfußes. Wenn Sie die rechte Reißverschlussseite nähen, legen Sie den Reißverschluss unter die linke Seite des Reißverschlussfußes.

■ Überlappter Reißverschluss

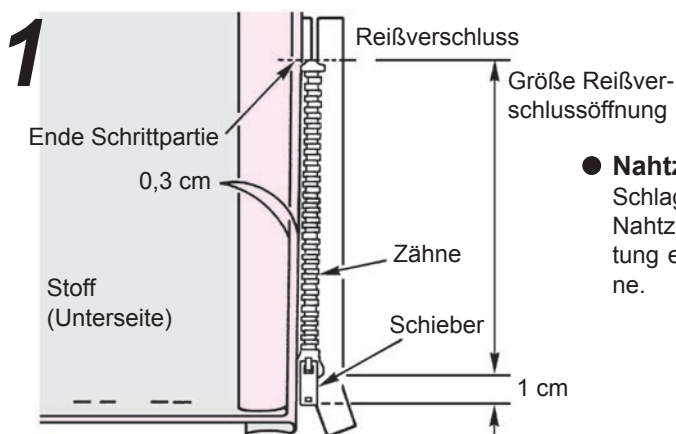

● **Nahtzugabe aufschlagen.**

Schlagen Sie die Nahtzugabe sorgfältig auf. Falten Sie die rückwärtige Nahtzugabe so, dass der Saum 3 mm übersteht. Bügeln Sie die Faltung ein. Legen Sie die Faltung an den Rand der Reißverschlusszähne.

2

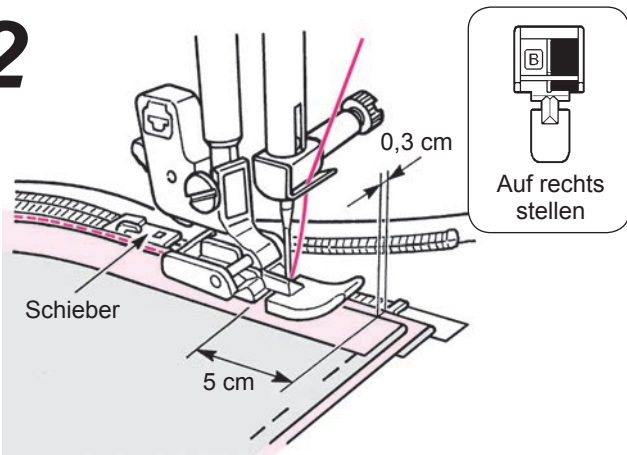

● **Reißverschlussband von unten nach oben auf die Nahtzugabe nähen.**

Nähen Sie das Reißverschlussband auf die Nahtzugabe, der Rand des Reißverschlussfußes läuft dabei am Rand der Zähne entlang. Halten Sie die Maschine etwa 5 cm vor dem Schieber an. Schieben Sie den Schieber auf die entfernte Seite des Nähfußes und nähen Sie den Reißverschluss bis zum oberen Ende fest.

3

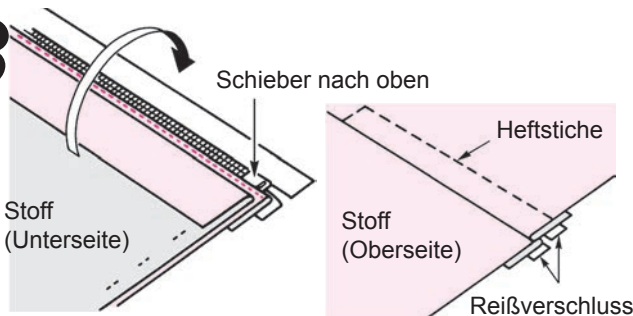

● **Stoff über den Reißverschluss legen. Reißverschluss anheften.**

* Heften Sie das Reißverschlussband per Hand mit Heftstichen auf dem Stoff. Schieben Sie den Schieber ans obere Reißverschlussende. Den Stoff über den Reißverschluss legen und festheften.

4

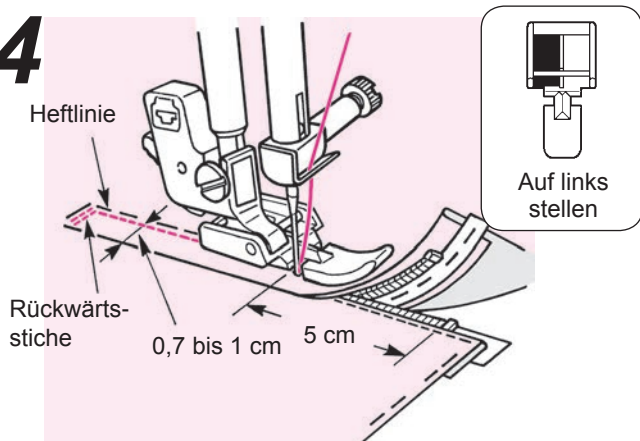

● **Rückwärtsstiche nähen und die rechte Seite nähen.**

Nach den Rückwärtsstichen richten Sie die linke Seite des Reißverschlussfußes auf die Zähne aus. Nähen Sie bis etwa 5 cm vor dem Reißverschlussende. Ziehen Sie die Heftstiche heraus und schieben Sie den Schieber auf die entfernte Seite des Fußes. Nähen Sie jetzt das letzte Stück.

■ Mittiger Reißverschluss

1

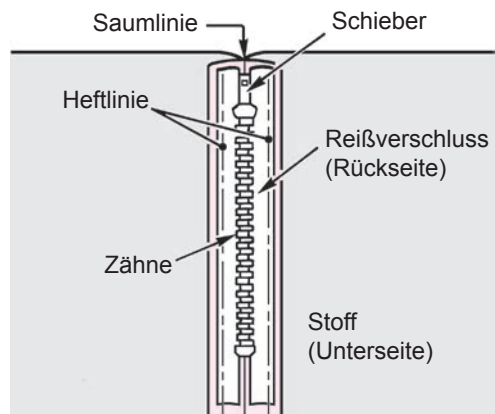

● **Reißverschluss auf den Stoff heften.**

Schlagen Sie die Nahtzugabe um. Passen Sie die Zähne ans Ende der Saumlinie an und heften Sie beide Teile per Hand fest. Den Schieberreiter auf die obere Seite ziehen.

2

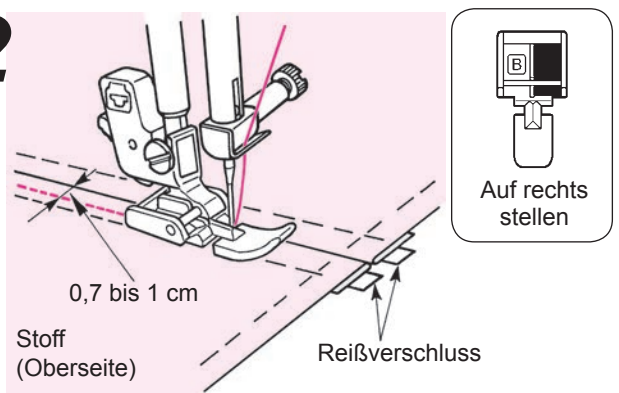

● **Linke Reißverschlusseite von der unteren Öffnung zur Oberen auf die Nahtzugabe nähen.**

Halten Sie dabei etwa 0,7 bis 1 cm Abstand zur Saumlinie.

3

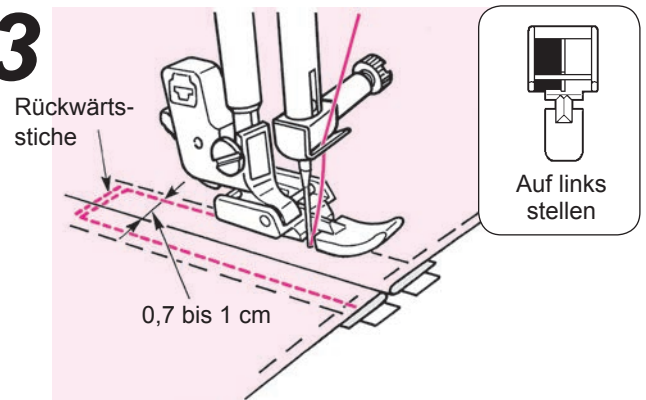

● **Rechte Reißverschlusseite nähen.**

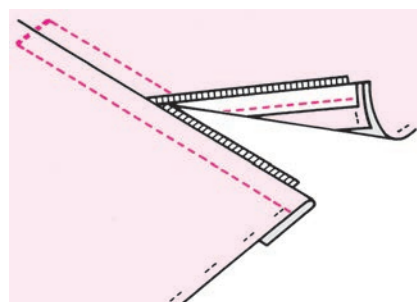

Nähen Sie ein paar Mal Rückwärtsstiche. Nähen Sie die andere Seite mit 0,7 bis 1 cm Abstand zur Saumlinie.

4



● **Heftfäden entfernen.**

Kräuseln und Raffen

  00 3.5 2.4	Muster Nr.	Praktisch 00
	Nähfuß	Normalfuß (A)

Vorsicht Vor dem Wechseln des Nähfußes die Maschine ausschalten.

- ★ Kräuseln: wie an der Schulter oder am Rockbund, wo man Kräuselung nicht sieht.
- ★ Raffen: wie als Schulternaht oder Rüschen am Rock.

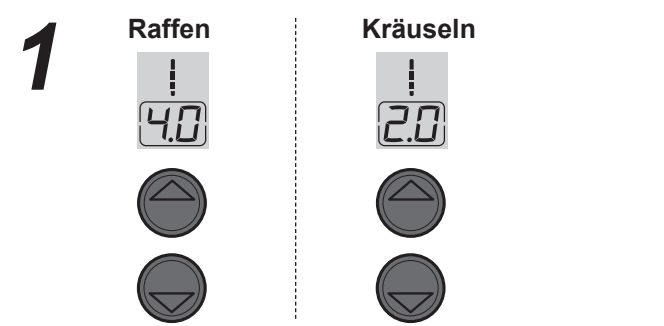

- **Stichlänge ändern.**
Zum Raffen Stichlänge 3,0 – 4,0 einstellen, zum Kräuseln 1,5 – 2,0.

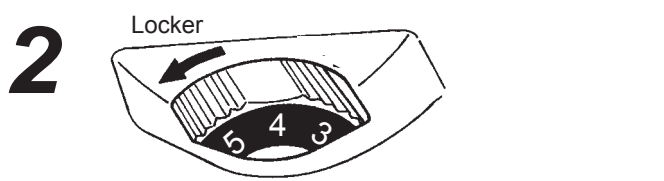

- **Fadenspannung lockern.**

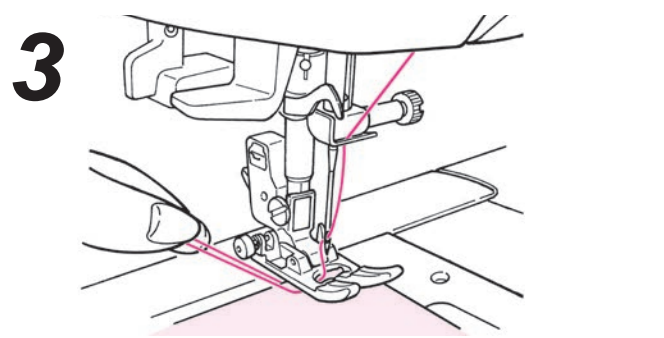

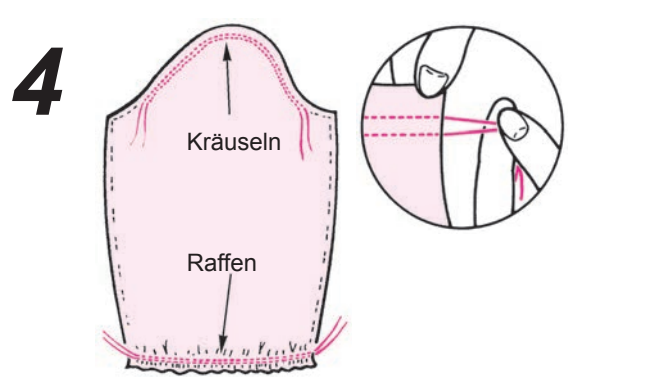

- **Nähen.**
An beiden Seiten der Naht etwa 5 cm vom Ober- und Unterfaden hängen lassen und eine Parallelnaht nähen.



- **Zum Kräuseln den unten Faden per Hand zusammenziehen.**

Biesen

  00 3.5 2.4	Muster Nr.	Praktisch 00
	Nähfuß	Normalfuß (A)

Vorsicht Vor dem Wechseln des Nähfußes die Maschine ausschalten.

Dieser Stich wird für Dekorationen auf der Vorderseite von Blusen und/oder zum Beispiel Schürzen verwendet.

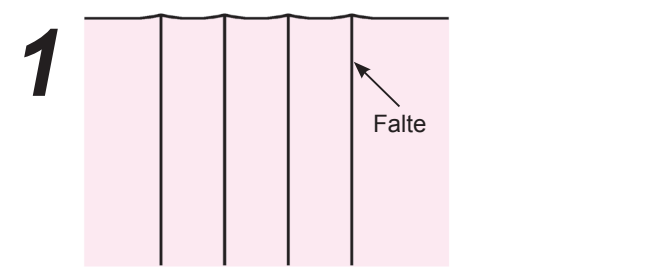

- **Die Falten für die Biese bügeln.**

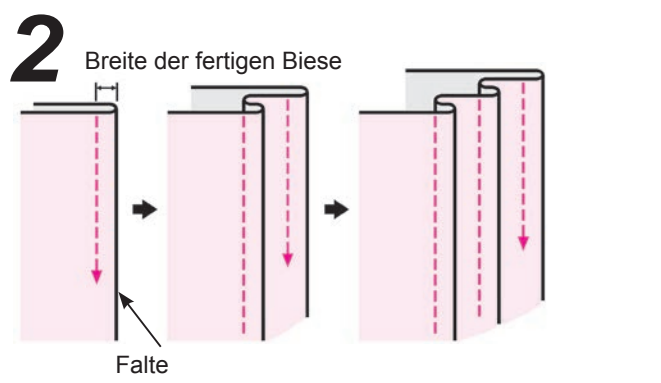

- **Jede Falte einzeln nähen – nicht ausdehnen lassen!**

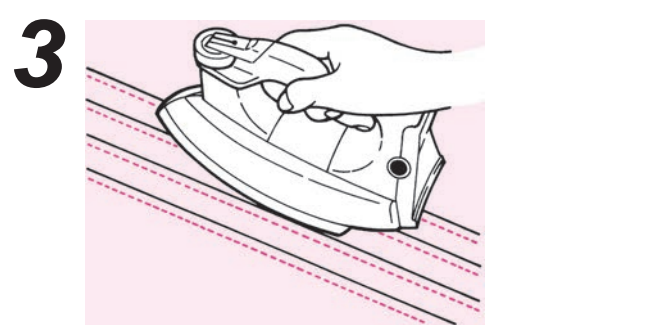

- **Biesen nach dem Nähen umdrehen und bügeln.**

● **Anwendungsbeispiele**

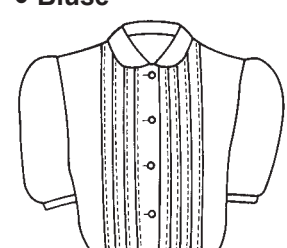
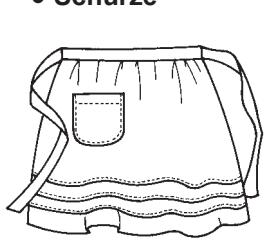
- **Bluse** 
- **Schürze** 

Kappnaht

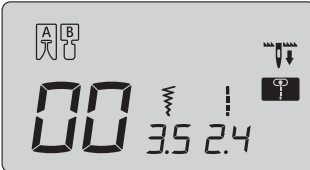
 	Muster Nr.	Praktisch 00
	Nähfuß	Normalfuß (A)

Vorsicht Vor dem Wechseln des Nähfußes die Maschine ausschalten.

Dieser Stich wird für verstärkte Ränder benutzt.

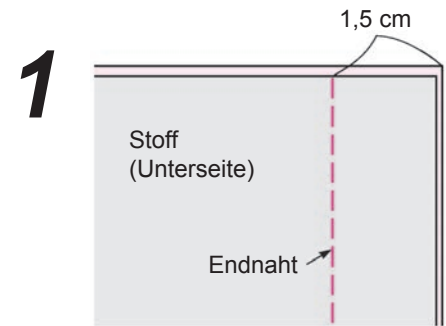

● Stoffe aufeinander legen und nähen.

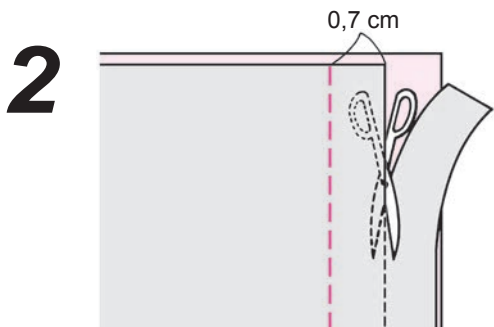

● Hälfte der Nahtzugabe abschneiden.

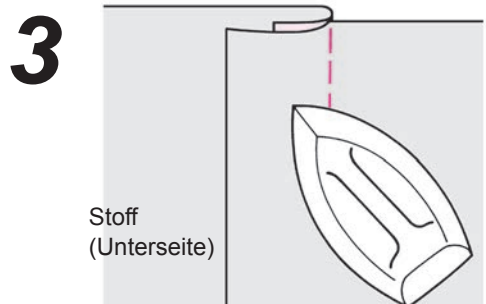

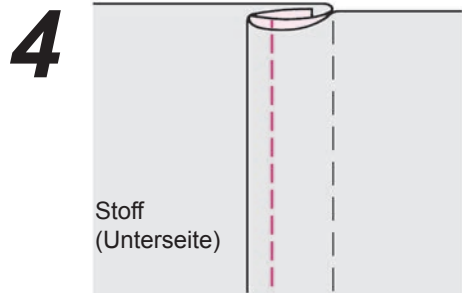

● Stoffe an der Endnaht auffalten, Nahtzugaben zusammenfallen und bügeln.



● Breitere Nahtzugabe um die kürzere falten und den Faltrand nähen.

Dekorationsstiche und Ein-Punkt-Muster

 	Muster Nr.	Ein-Punkt 00~39
	Nähfuß	Manueller Knopflochfuß (I)

Vorsicht Vor dem Wechseln des Nähfußes die Maschine ausschalten.

● Nach der Auswahl des Musters Speichertaste MEM  drücken, so dass das Ein-Punkt-Muster genäht werden kann. Wird die Speichertaste nicht betätigt, näht die Maschine das Muster weiter.

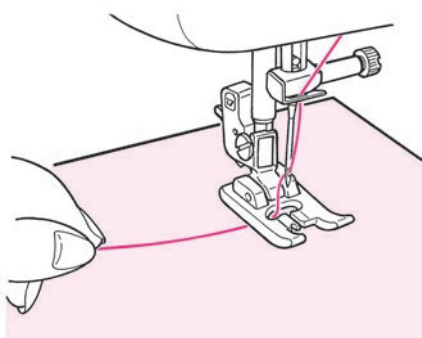

● Den Stoff unter den Nähfuß legen und beginnen.

■ Längenangabe für einen Stichabschnitt

Der Bildschirm gibt zwar die Länge eines Stichabschnitts an, es handelt sich dabei jedoch nur um eine Richtlinie. Die Länge sollte je nach Stoff und Garn eingestellt werden.

Beispiel

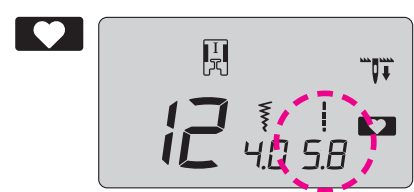

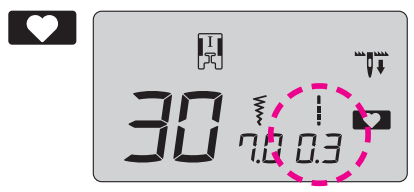

Hier ist die Länge eines Stichabschnitts angezeigt.  5,8 mm



Stichlänge des Musters wird angezeigt.  0,3 mm

Bogenstiche

 	Muster Nr.	Ein-Punkt 30
	Nähfuß	Manueller Knopflochfuß (I)

 Vorsicht	Vor dem Wechseln des Nähfußes die Maschine ausschalten.
---	---

Dieser Stich wird für verzierte Stoffränder benutzt, zum Beispiel bei Tischdecken, Blusenkrägen usw.

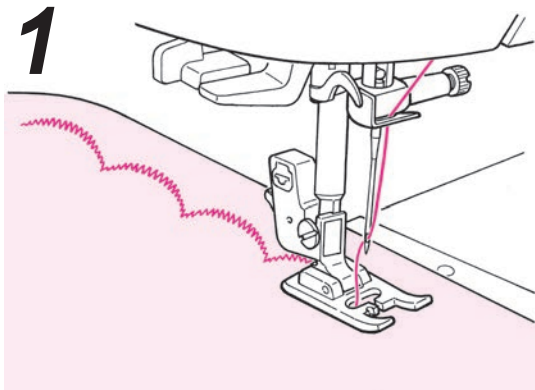

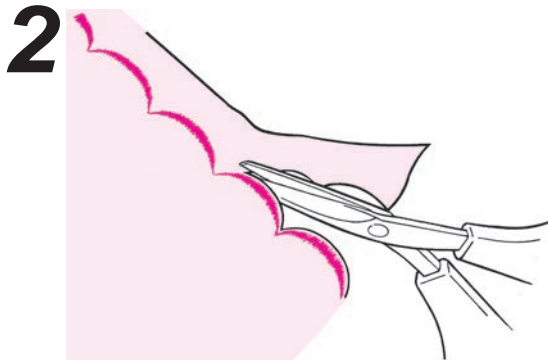

- Das Muster wird am schönsten, wenn Sie mit etwas Abstand zum Stoffrand nähen.



- Schneiden Sie den überschüssigen Stoff vorsichtig ab und achten Sie darauf, dass die Stiche nicht beschädigt werden.

* Passen Sie die Länge der Stichstiche auf den jeweiligen Stoff an. Bei zu dickem Stoff können die Stiche blockieren.

Steppen (Quilten)

 	Muster Nr.	Praktisch 30~39
	Nähfuß	Manueller Knopflochfuß (I)

 Vorsicht	Vor dem Wechseln des Nähfußes die Maschine ausschalten.
---	---

Mit Zierstichen sehen auch die Verbindungsnahte der Stoffteile dekorativ aus. Am besten nähen Sie dabei mit Ziergarnen wie z. B. Stickgarn.

Applikation

 	Muster Nr.	Praktisch 05
	Nähfuß	Manueller Knopflochfuß (I)

 Vorsicht	Vor dem Wechseln des Nähfußes die Maschine ausschalten.
---	--

Mit diesem Stich nähen Sie unauffällige Applikationsnähte.

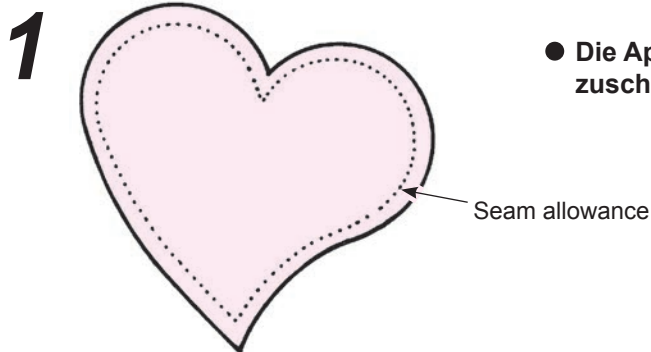

- Die Applikation mit einer Nahtzugabe von 3-5 mm zuschneiden.

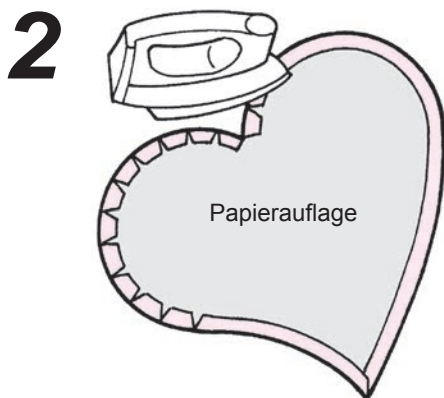

- Die Papierauflage auf die Stoffrückseite legen und die Nahtzugabe am Rand umfalten.
- Den Applikationsstoff auf die gewünschte Stelle legen und mit Heftstichen oder Kleber vorfixieren.

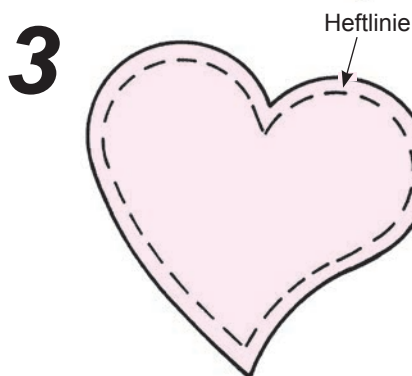

- Drehen Sie das Handrad in Ihre Richtung und nähen Sie über die Außenseite der Applikation.

Am Nähbeginn näht die Maschine automatisch 3 Verschlussstiche.

* Bei steilen Winkeln lassen Sie die Nadel im Stoff, heben den Nähfuß, ändern die Richtung und nähen dann langsam weiter.

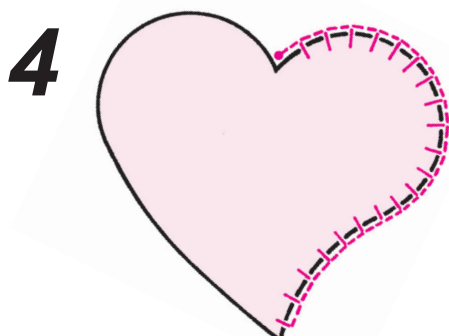

- Verschlussstich am Ende der Näharbeit.

Wenn Sie die Rückwärtstaste drücken, näht die Maschine automatisch 3 Verschlussstiche. Bei Applikationen ist es besser, die Verschlussstiche an der Außenseite der Applikation zu nähen.

* Applikationsstiche näht man normalerweise mit der mittleren Nadelposition, rechts oder links ist aber auch möglich.

Nadelposition ändern: siehe Seite 24

Buchstaben und Ein-Punkt-Muster nähen

	Muster Nr.	Ein-Punkt 00~39 Buchstaben 00~99
	Nähfuß	Manueller Knopflochfuß (I)



Vorsicht

Vor dem Wechseln des Nähfußes die Maschine ausschalten.

■ Vorbereiten der Näharbeit

(Für ein optimales Resultat benutzen Sie eine Klebeeinlage und machen Sie eine Nahtprobe.)

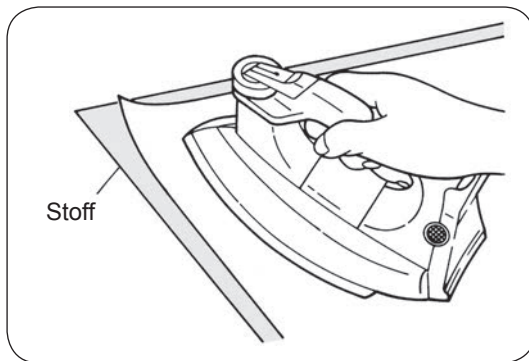



Bügeln Sie die Klebeeinlage auf die Stoffunterseite.

* Wenn die Stichlänge zu kurz wird, kann der Unterfaden auf der Stoffoberseite heraustreten und/oder die Maschine stecken bleiben. Verzichten Sie daher nicht auf eine Nähprobe.

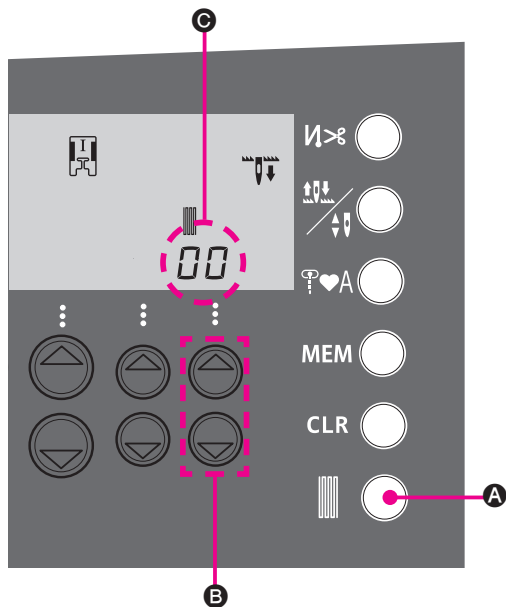
■ Nähprobe



Das Resultat des Musters hängt von der Stoffart und -stärke und der benutzten Klebeeinlage ab. Probieren Sie es deshalb immer auf einem Stoffrest mit Klebeeinlage aus.

1. Taste  **A** drücken.
2. Ein Stück Stoff und einen Faden für den Nähtest vorbereiten.
3. Nähresultat prüfen. Ist es unzureichend, Wert **C** mittels Stichlängen-Einstelltaste verändern **B**. Es können Werte von „-30“ bis „+30“ gewählt werden.
4. Wird Taste  **A** nochmals gedrückt, geht der Bildschirm wieder in den Normalzustand.

Richtige Form

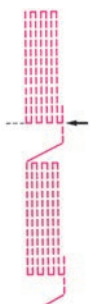

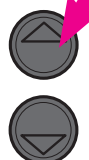
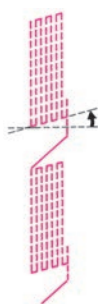

Wenn die rechte Seite höher steht als die linke,

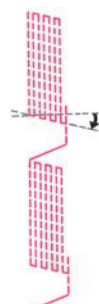

"" drücken und Einstellung vornehmen.

Wenn die rechte Seite tiefer ist als die linke,



"" drücken und Einstellung vornehmen.

■ Ein Muster (Buchstaben) auswählen

Beispiel:

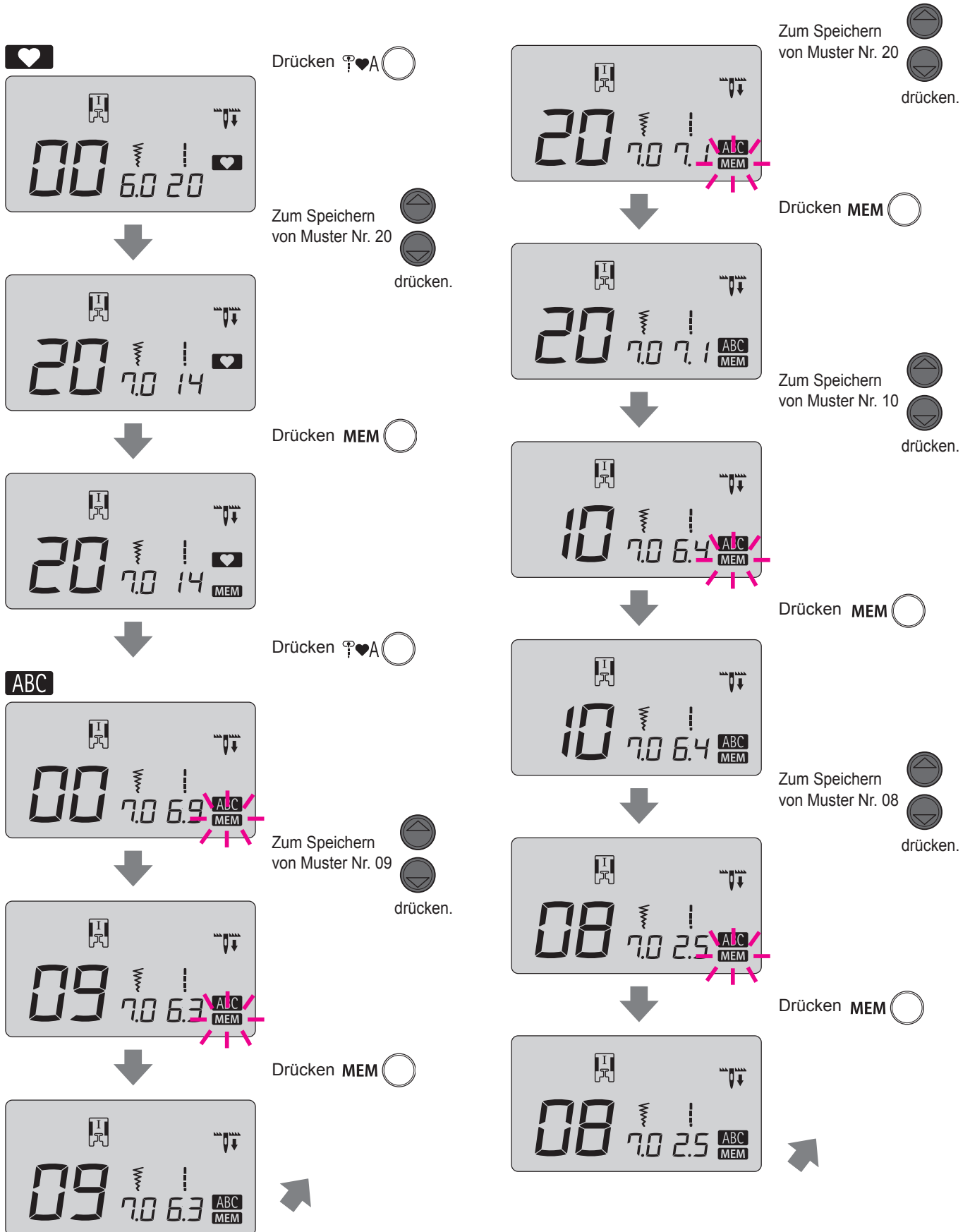

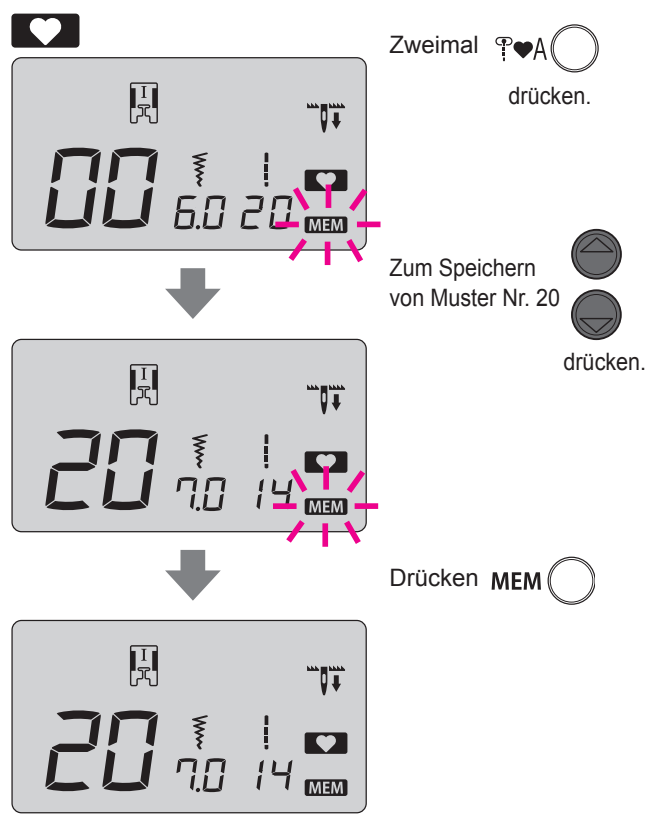

Wenn Sie die Größe des Musters (Buchstaben) ändern möchten

den Cursor auf das gewünschte Muster (Buchstabe) setzen. Die Höhe und Breite ändern Sie so:

Höhe: Einstelltaste für Zickzackbreite
Breite: Einstelltaste für Stichelänge

MEM Bis zu 70 Buchstaben und Ein-Punkt-Muster können gespeichert werden.

● Buchstaben und Muster aus dem Speicher löschen.

CLR Durch Drücken wird ein Muster nach dem anderen beginnend mit dem letzten bis zum Anfang aus dem Speicher gelöscht. Wird die Taste ununterbrochen gedrückt, können alle Muster aus dem Speicher gelöscht werden.

■ Ein Muster (Buchstaben) nähen

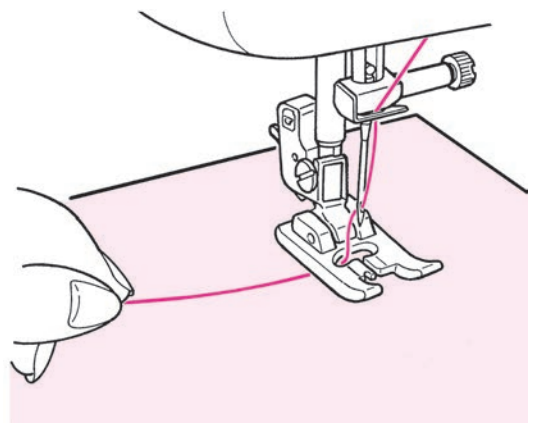

Den Stoff unter den Nähfuß legen und beginnen.

Die Maschine stoppt automatisch, wenn die Naht fertig gestellt ist.

Hinweise:

1. Das Nähtempo ist je nach Stichmuster (Buchstaben) unterschiedlich.
2. Wenn der automatische Fadenschneider benutzt wird, startet die Maschine wieder neu mit dem Muster.
3. Wenn die Stichelänge bei verdichtetem Muster zu eng ist, kann die Maschine stecken bleiben.

■ Fäden zwischen Sprungstichen entfernen



Überschüssige Fäden auf der Oberseite schneiden Sie mit der Schere ab.

■ Kombinierte Muster fortlaufend nähen

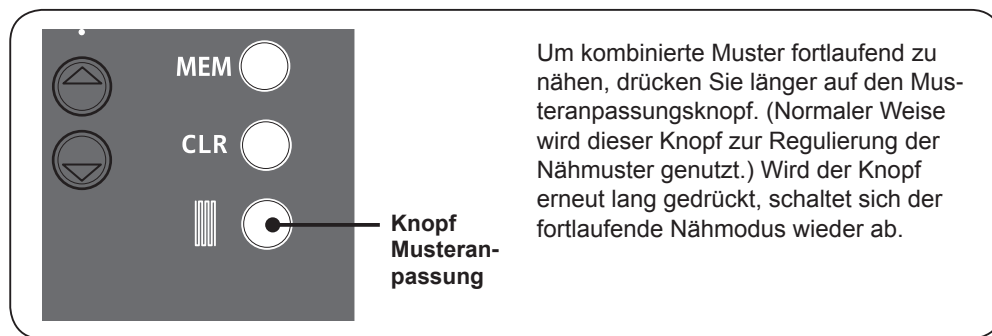



Beispiel: Dieses Muster

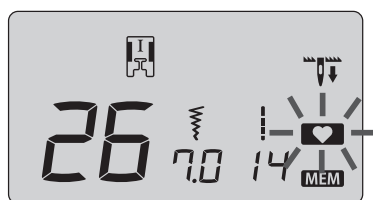

soll 5 Mal nacheinander genäht werden

1



Speichern Sie die Muster und drücken Sie anschließend etwas länger auf den Musteranpassungsknopf. Jetzt blinkt .

2

Beginnen Sie nun zu nähen.

3



Drücken Sie den Musteranpassungsknopf erneut länger, während das Muster zum fünften Mal genäht wird. Ihre Maschine wird dann nach dem fünften Muster anhalten.

* Sie können den Knopf auch während des Nähens im Normalmodus etwas länger drücken um die Muster fortlaufend zu nähen. Auch hier wird die Maschine wieder nach erneutem längerem Drücken des Musteranpassungsknopfes anhalten.

Optionale Zubehörteile

Mit diesem Zubehör macht das Nähen noch mehr Spaß!
Die folgenden Artikel sind bei unseren Händlern erhältlich:

- **Rollsaumfuß**

Der Stoffrand wird beim Säumen gerollt. Ideal zum Säumen von Hemd-, Blusen-, Kräusel- und Taschentuchrändern.

- **Klarsicht-Quiltfuß**

Ideal zum Freihand-Quilten. Mit diesem Nähfuß kann man auch Zickzack-Stiche nähen.

- **Knopfannähfuß**

Mit diesem Nähfuß näht man Knöpfe an.

- **Kordel- und Stickerei-Nähfuß**

Wird zum Freihand-Quilten benutzt und man kann damit auch eine Kordel einnähen.

- **Perlenannähfuß**

Mit diesem Nähfuß lassen sich Perlen, Strass und dicke Kordeln annähen.

- **Nähfuß mit Führung**

An diesem Nähfuß sind Markierungen für 2 mm Abstand angebracht, die als Führung dienen.

- **Stichplatte für Geradstich**

Für eine optimale Stichqualität kombinieren Sie den Patchwork-Fuß mit dieser Platte.

- **Bandannähfuß**

Mit diesem Fuß können Sie Bänder, z. B. Schrägband, in vier Faltungen nähen.

- **Rollsaumfuß für Zickzack**

Der Stoffrand wird mit Zickzackstich vernäht und beim Säumen eingerollt. Ideal zum Säumen von Hemd-, Blusen-, Kräusel- und Taschentuchrändern.

- **Offener Quiltfuß**

Diesen Nähfuß benutzt man zum Freihand-Quilten. Da die Frontpartie offen ist, sieht man die Nadeleinstichstelle besser.

- **Applikationsfuß**

Da der Nähfuß vorne und hinten kürzer ist, lässt sich der Stoff einfacher drehen und wenden. Außerdem ist er durchsichtig und damit die Sicht auf den Stoff viel besser.

- **Kordelfuß (für 3 Kordeln)**

Mit diesem Fuß lassen sich 1 - 3 Kordeln mit Dreipunkt-Zickzack oder Zierstich annähen.

- **Nahtverdeckter Reißverschlussfuß**

Da die Naht auf der Oberseite nicht sichtbar ist, kann die Öffnung perfekt Stoß auf Stoß verarbeitet werden.

- **Satinstichfuß**

Zum Nähen von nicht rutschenden Materialien wie Satin und Vinyl.

- **Ösenstanzer**

Hiermit öffnen Sie ein Loch im runden Bereich eines Augenknopflochs.

- **Anschiebetisch**

Zum Nähen größerer Stoffteile wie Quilts usw.

- **Offener Transportfuß**

Dieser Fuß wird zum Nähen von Applikationen und Zierstichen verwendet. (Zur besseren Sicht ist dieser Nähfuß vorne offen.)

- **Eckenfuß**

Wird für Patchwork benutzt. Die Mittellinie zusammengesetzter Stoffteile wird genäht, indem man sich an der mittleren Führung des Nähfußes orientiert.

- **Walking-Nähfuß**

Dieser Nähfuß wird für schwer zu bewegende Stoffe wie Stick, Jersey, Vinyl, Kunstleder und Leder oder zum Quilten benutzt.

- **Quiltfuß**

Der Nähfuß für Quilt-Stiche (Freihand-Quilten).

- **Patchwork-Fuß**

Diesen Fuß verwenden Sie für Patchwork-Stiche.

- **Quiltführung**

Mit dieser Führung setzen Sie Nähte in gleichmäßigen Abständen.

Den Anschietisch installieren

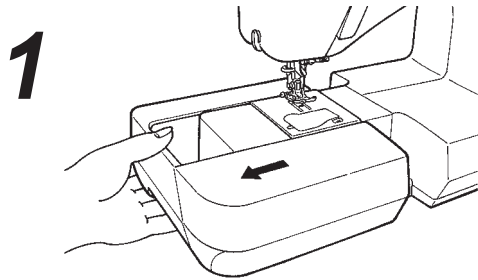

- Ziehen Sie die Zubehörbox heraus.

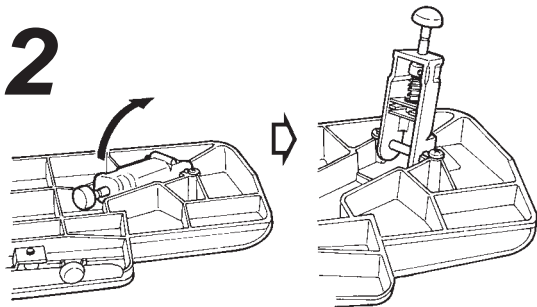

- Falten Sie Beine des Tisches bis zum Anschlag auf.

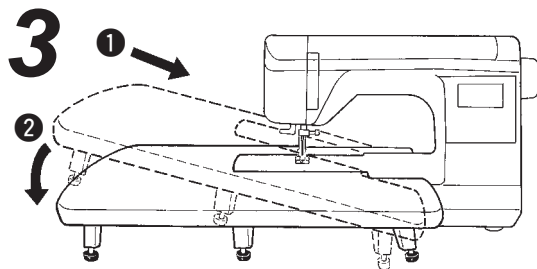

- Schieben Sie den Tisch auf die Nähmaschine. Er kommt auf den jetzt freien Arm der Maschine.

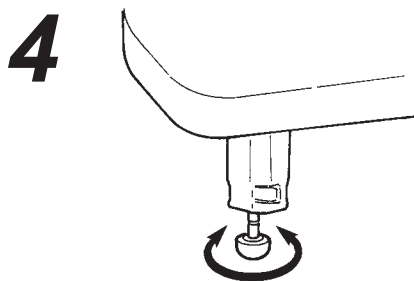

- Stellen Sie die Höhe der Tischbeine so ein, dass Oberfläche des Anschietisches mit der Höhe der Nähmaschine übereinstimmt.

Vorsicht

- * Legen Sie keine schweren Gegenstände auf den Anschietisch.
- * Verschieben Sie die Maschine nicht, wenn der Anschietisch aufgesetzt ist.

Arbeiten mit der Quilt-Führung

	Muster Nr.	Praktisch 00, 03
	Nähfuß	Normalfuß (A)

Vorsicht

Vor dem Wechseln des Nähfußes die Maschine ausschalten.

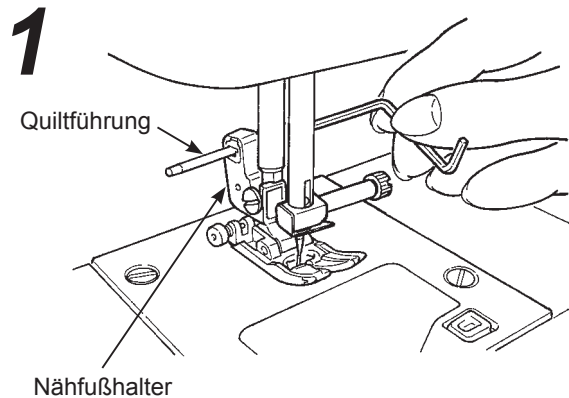

- Quiltführung in die Aussparung am Nähfuß stecken.

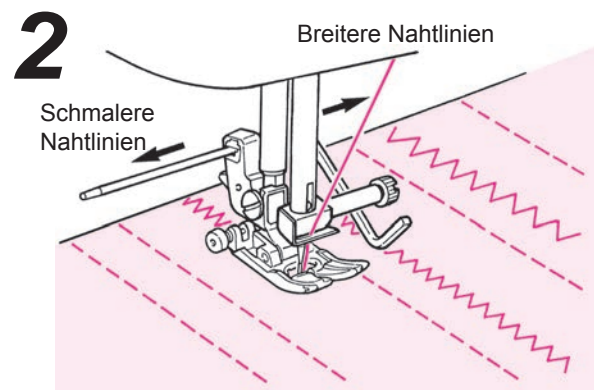

- Sie nähen und lassen dabei die Führung auf einer Nahtlinie laufen. Der Abstand zwischen den Nahtlinien kann nach Belieben eingestellt werden.

Quilten im Nahtschatten

	Muster Nr.	Praktisch 00
	Nähfuß	Eckenfuß (R)

Vorsicht Vor dem Wechseln des Nähfußes die Maschine ausschalten.

Diese Quilttechnik benutzt man für Patchwork- und Applikationsränder. Die Maschine näht dabei die untere (dünnere) Seite der Stofflagen, wodurch die Stiche kaum sichtbar sind und ein dreidimensionaler Effekt entsteht oder bestimmte Stücke hervorgehoben werden.

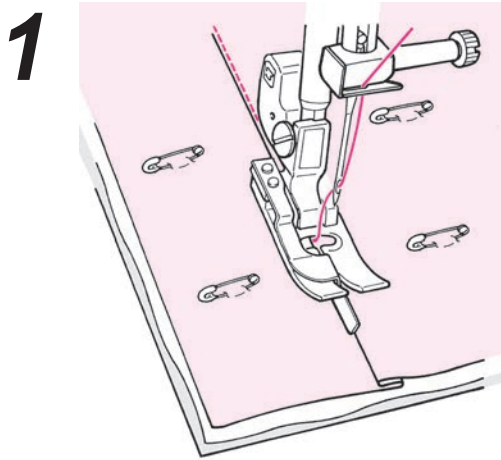

1 Heften Sie die obere Stofflage mit dem Patchwork und/oder den Applikationen mit Heftstichen oder Nadeln auf das Vlies und die untere Stofflage.

2 Zum Nähen setzen Sie den Nähfuß mit der Führung genau auf die Falkante. Die Nadel tritt genau hinter der Führung in den Stoff, wodurch der Rand der Faltung genäht werden kann.
* Falls die Position etwas abweicht, verändern Sie die Nadelposition.
Ändern der Nadelposition: siehe Seite 24

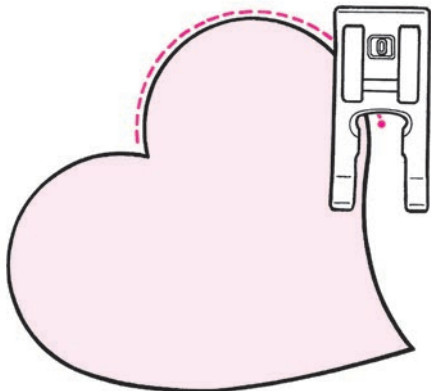

★ **Nahtschatten-Quilten bei Biegungen**
Verwenden Sie den manuellen Knopflochfuß (I) oder den offenen Transportfuß (O). Bei Rundungen heben Sie den Nähfuß an und ändern immer wieder die Richtung. Nähte dieser Art können auch als Freihand-Technik mit dem Quiltfuß genäht werden. (Siehe Seite 48.)

Quilten (Geradstich)

	Muster Nr.	Praktisch 00
	Nähfuß	Walking-Nähfuß (N)

Vorsicht Vor dem Wechseln des Nähfußes die Maschine ausschalten.

Quilten nennt man das Verfahren, bei dem drei Stofflagen zusammengenäht werden: Oberstoff, Quiltvlies und Unterstoff. Mit dem Walking-Nähfuß werden Ober- und Unterstoff völlig gleichmäßig bewegt, sodass die Stofflagen nicht verrutschen können.

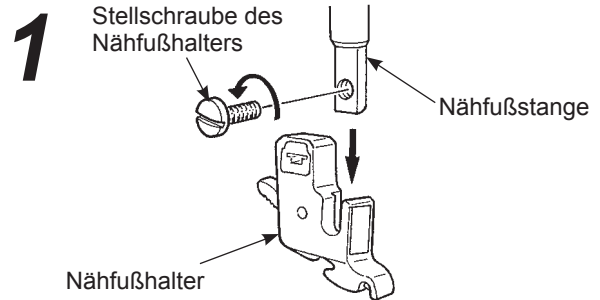

1 Heften Sie die obere Stofflage mit dem Patchwork und/oder den Applikationen mit Heftstichen oder Nadeln auf das Vlies und die untere Stofflage.

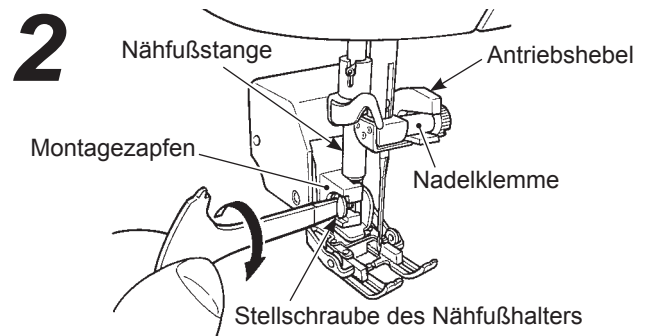

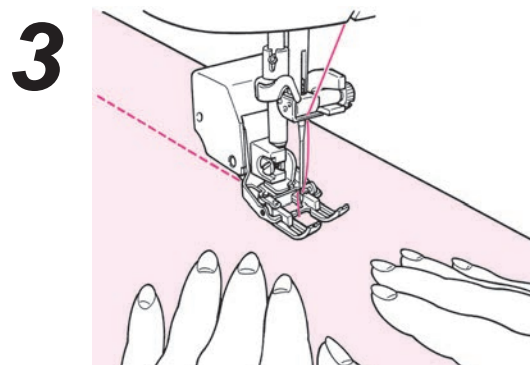

2 Setzen Sie den Walking-Nähfuß ein. Den Nadelfußheber heben, die Stellschraube am Nadelfußheber lösen und den Nadelfußhalter entfernen (siehe Seite 12). Den Antriebshebel auf die Nadelklemme legen, den Montagezapfen auf die Nähfußstange setzen und die Stellschraube am Nähfuß anziehen.



3 Legen Sie die Hände rechts und links neben den Nähfuß und ziehen Sie beim Nähen den Stoff auseinander.
* Nähen Sie langsam bis mittelschnell.

Optionales Zubehörteil Freihand-Quilten

  	Muster Nr.	Praktisch 00
	Nähfuß	Quiltfuß (Q)



Vorsicht

Vor dem Wechseln des Nähfußes die Maschine ausschalten.

Freihand-Quilten heißt, dass man den Stoff frei in jede Richtung bewegt, ohne dabei den Transporteur der Maschine zu benutzen. Wenn der Transporteur gesenkt ist, kann man den Stoff bei allen Kurven und/oder Richtungsänderungen per Hand bewegen.

1

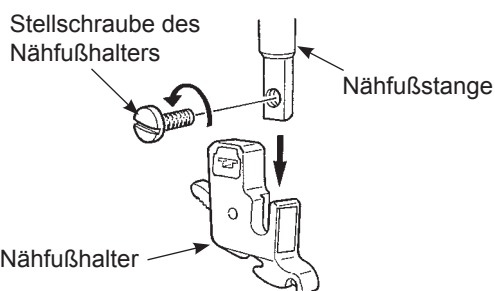

- Heften Sie die obere Stofflage mit dem Patchwork und/oder den Applikationen mit Heftstichen oder Nadeln auf das Vlies und die untere Stofflage.

2

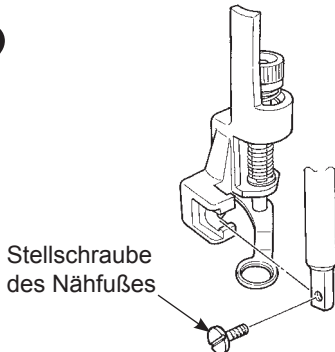

- **Setzen Sie den Quiltfuß ein.**

Heben Sie die Nähfußstange. Lösen Sie die Stellschraube des Nähfußhalters und nehmen Sie den Nähfußhalter ab. (Siehe Seite 12)

Setzen Sie den Quiltfuß ein und ziehen Sie die Nähfußschraube gut an.

3

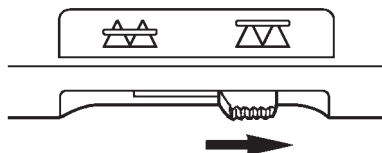

- **Schieben Sie den Schieber zum Versenken des Transporteurs nach rechts.**

Der Transporteur ist jetzt nach unten gesenkt.

4

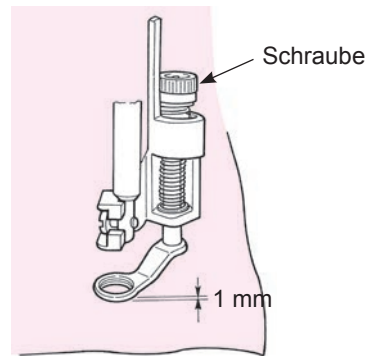

- Legen Sie den Stoff unter den Nähfuß und senken Sie den Nähfuß.
- Stellen Sie die Höhe des Nähfußes mit der Schraube auf die Stoffdicke ein. Bei einem Abstand von etwa 1 mm zur Stoffoberfläche lässt sich der Stoff einfacher unter dem Nähfuß bewegen.

5

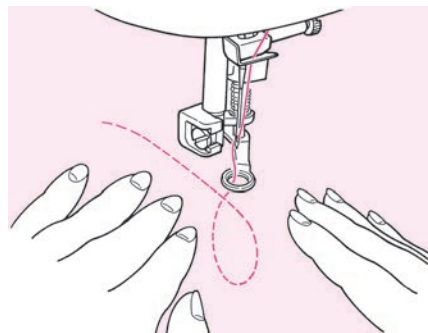

- Halten Sie den Stoff mit beiden Händen fest – nicht loslassen!
Die ideale Stichelänge ist etwa 1,5-2,0 mm.

6

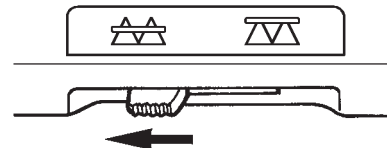

- Wenn die Freihandarbeit fertig ist, schieben Sie den Transporteurschieber wieder nach links. Der Transporteur ist dann wieder oben und wird seine Funktion beim nächsten Nähansatz wieder aufnehmen.

Tipps

- **Verschlussstiche nähen**

1. Ziehen Sie am Startpunkt den Unterfaden auf die Stoffoberfläche. Dann Ober- und Unterfaden zusammen festhalten und 3 Stiche auf einer Stelle nähen. Danach können Sie den Stoff nach Belieben bewegen. Auf diese Art sehen auch die Stiche auf der Unterseite ordentlich aus.
2. Am Endpunkt wieder 3 Stiche auf einer Stelle nähen und stoppen.

- **Stiche mit der gleichen Stichelänge nähen**

1. Wenn Sie mit dem Fußanlasser nähen, haben Sie die Hände frei, um den Stoff beliebig zu führen.
2. Stellen Sie den Geschwindigkeitsregler erst auf ein langsames Tempo ein. Dann den Fußanlasser durchtreten und den Stoff bewegen.
 - wenn die Stiche zu groß werden, den Geschwindigkeitsregler auf "schneller" stellen,
 - sind die Stiche zu klein, den Geschwindigkeitsregler auf "langsamer" stellen.

☆ Für Freihandnähen mit Zickzackstich benötigen Sie den Klarsicht-Quiltfuß, der bei Ihrem Fachhändler erhältlich ist.

Pflege der Maschine

Wenn die Maschine verstaubt oder voller Flusen ist, kann es zu Defekten kommen. Reinigen Sie Ihre Nähmaschine daher regelmäßig.

Vorsicht Vor dem Entfernen der Stichplatte und des Spulenkapselträgers immer den Stecker aus der Dose ziehen.

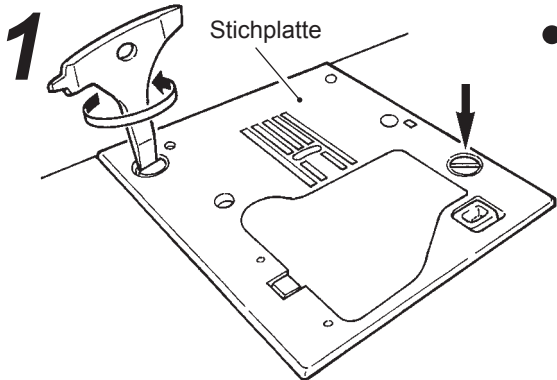

● **Die Stichplatte entfernen**

Entfernen Sie Nadel und Nähfuß und lösen Sie dann die Stichplatte mit dem T-förmigen Schraubenzieher.

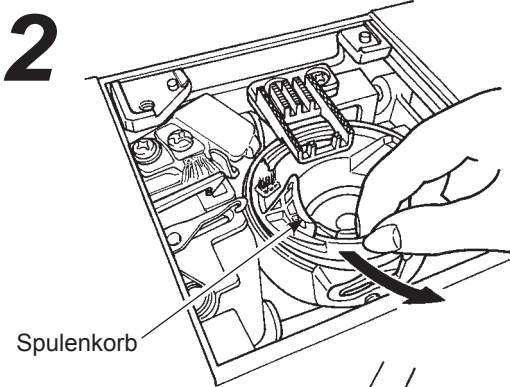

● **Den Spulenkorb herausnehmen.**

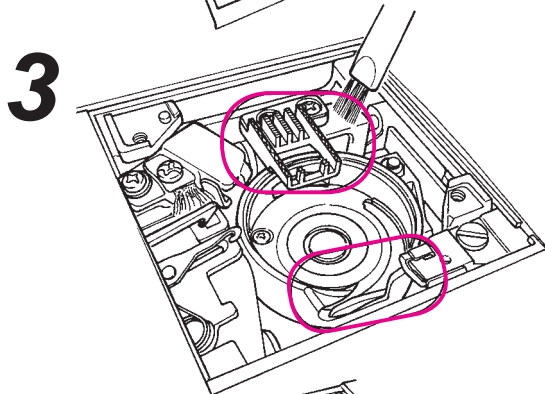

● **Flusen und Staub entfernen.**

Reinigen Sie den Bereich um den Transporteur und den Spulenkorb mit dem Bürstchen.

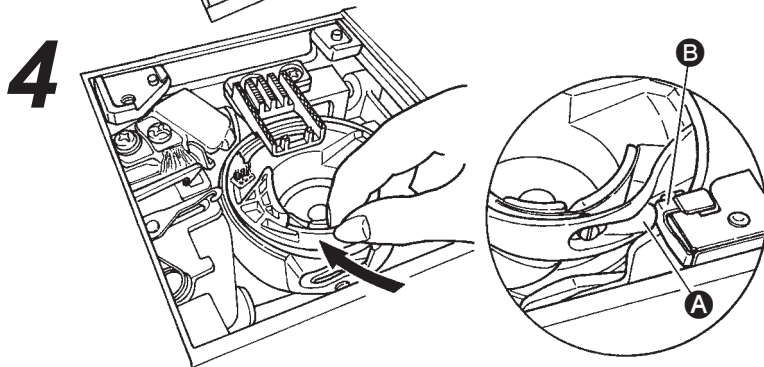

● **Den Spulenkorb einsetzen.**

Setzen Sie den Spulenkorb so in den Greiferraum, dass sich die Punkte **A** und **B** berühren.

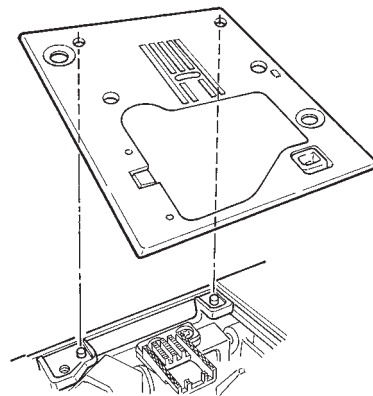

● **Die Stichplatte aufsetzen.**

Die Stichplatte so aufsetzen, dass die Stifte in die Löcher der Stichplatte passen.

Anleitung zur Fehlerbehebung

Halten Sie, falls Fehler auftreten, genau an die Anleitung.

Wenn das Problem weiterhin besteht, können die unten stehenden Ratschläge vielleicht helfen.

Problem	Ursache (Grund)	Abhilfe	Referenzseite
<ul style="list-style-type: none"> Die Maschine hört plötzlich auf, zu nähen. (Wenn Sie das Handrad noch bewegen können.) 	<ul style="list-style-type: none"> Das Nähtempo der Maschine ist ständig zu langsam. (Die Maschine hat einen Mechanismus, der sie automatisch ausschaltet, damit der Motor nicht überhitzt.) 	<ul style="list-style-type: none"> Schalten Sie die Maschine aus und warten Sie etwa 10 Minuten. Der Sicherheitsmechanismus schaltet dann aus und die Maschine näht wieder normal. 	3
<ul style="list-style-type: none"> Nähmaschine stoppt während des Nähens. (Handrad ist schwergängig.) 	<ul style="list-style-type: none"> Wenn der Faden verheddert und/oder die Nadel verbogen ist, wird der Motor blockiert und die Sicherheitsvorrichtung greift sofort. Die Maschine stoppt den Nähvorgang. 	<ul style="list-style-type: none"> Ursache für verhedderten Faden beseitigen. Prüfen, ob die Nadel verbogen ist. * Vor dem Prüfen der Nadel die Stromzufuhr unterbrechen. 	- 18
<ul style="list-style-type: none"> Maschine stoppt nachdem sie einige Stiche genäht hat. 	<ul style="list-style-type: none"> Bei verhältnismäßig niedrigen Raumtemperaturen und/oder verhedderten Fäden oder bei Überlastung des Motors greift die Sicherheitsvorrichtung und stoppt die Maschine ab, so dass diese sich nicht überhitzt. 	<ul style="list-style-type: none"> Nähmaschine im Raum belassen, so dass sie sich an die Raumtemperatur gewöhnt. Ursache für verhedderten Faden beseitigen. 	3 -
<ul style="list-style-type: none"> Die Maschine funktioniert auch beim Starten nicht. 	<ul style="list-style-type: none"> Der Nähfußhebel ist angehoben. 	<ul style="list-style-type: none"> Senken Sie den Nähfuß und nähen Sie. 	9
<ul style="list-style-type: none"> Die Maschine funktioniert nicht, auch nicht mit der Start/Stop-Taste. (Falls die Nählampe noch brennt.) 	<ul style="list-style-type: none"> Die Nadel sticht auf den Nähfuß, weil ein falscher Nähfuß eingesetzt ist. Die Nadel ist in den Spulenbereich gerutscht und versucht zu nähen. 	<ul style="list-style-type: none"> Benutzen Sie den für das Stichmuster geeigneten Nähfuß. Entfernen Sie die Nadel aus dem Spulenbereich. 	- -
<ul style="list-style-type: none"> Nadel bricht ab. 	<ul style="list-style-type: none"> Dickes Material wird mit einer dünnen Nadel genäht. Die Nadel ist nicht richtig eingesetzt. Die Schraube der Nadelhaltung ist noch zu lose. Für ein bestimmtes Muster wird der falsche Nähfuß gebraucht. 	<ul style="list-style-type: none"> Überprüfen Sie die Kombination von Stoff, Garn und Nadel. Prüfen Sie, ob die Nadel richtig eingesetzt ist. Ziehen Sie die Nadelhalterschraube an. Prüfen Sie, ob der Nähfuß zum Stichtyp passt. 	18 18 18 -
<ul style="list-style-type: none"> Laute oder heftige Nähgeräusche. 	<ul style="list-style-type: none"> Der Transporteur ist verstaubt oder verflust. Der Spulenbereich ist verstaubt oder verflust. 	<ul style="list-style-type: none"> Reinigen Sie den Transporteurbereich. Reinigen Sie den Spulenbereich. 	49 49
<ul style="list-style-type: none"> Maschine bewegt den Stoff nicht. 	<ul style="list-style-type: none"> Stichlänge ist auf "0" gestellt. Es werden weiche Stoffe wie Frottee genäht. Der Transporteur ist gesenkt. (Der Transporteurschieber steht rechts.) 	<ul style="list-style-type: none"> Wenn der Stichtyp neu gewählt wird, geht die Maschine wieder auf die Fabrikseinstellung zurück. Die Stichlänge auf 3 – 5 einstellen. Den Transporteurschieber nach links schieben. 	24 - 19

Problem	Ursache (Grund)	Abhilfe	Referenzseite
<ul style="list-style-type: none"> • Nadel fädelt nicht ein. (Wenn sich der Nadeleinfädler nicht dreht.) • Der Haken des Nadeleinfädlers geht nicht durch das Nadelöhr. 	<ul style="list-style-type: none"> • Die Nadel ist nicht oben. (Der Einfädler dreht sich nur, wenn die Nadel oben ist. Hiermit wird der Haken vor Beschädigungen geschützt.) • Die Nadel ist nicht richtig eingesetzt. 	<ul style="list-style-type: none"> • Drehen Sie am Handrad, um die Nadel nach oben zu bringen. • Prüfen Sie, ob die Nadel richtig eingesetzt ist. 	<p>16</p> <p>18</p>
<ul style="list-style-type: none"> • Der Hebel des Einfädlers geht nicht in die Ausgangsposition zurück und die Maschine kann nicht richtig laufen. (Wenn der Haken des Nadeleinfädlers im Nadelöhr bleibt.) 	<ul style="list-style-type: none"> • Handrad wurde versehentlich gedreht als der Hebel des Einfädlers unten war (gerade einfädeln wollte). 	<ul style="list-style-type: none"> • Drehen Sie das Handrad leicht nach hinten (von Ihnen weg). 	-
<ul style="list-style-type: none"> • Die Maschine startet nicht, auch nicht mit der Start/Stop-Taste. 	<ul style="list-style-type: none"> • Der Fußanlasser ist eingesteckt. 	<ul style="list-style-type: none"> • Start/Stop-Taste funktioniert, wenn der Fußanlasser entfernt ist. 	8
<ul style="list-style-type: none"> • Faden reißt. • Stiche werden ausgelassen. 	<ul style="list-style-type: none"> • Die Maschine ist nicht richtig eingefädelt. • Es sind Knoten oder Flusen im Garn. • Die Einstellung der manuellen Fadenspannung stimmt nicht. • Die Nadel ist verbogen/die Nadelspitze ist abgebrochen. • Die Nadel ist nicht richtig eingesetzt. • Der Unterfaden ist nicht richtig eingefädelt. • Die Spule dreht sich nicht frei im Spulenkorb. • Die Nadelgröße passt nicht zum Garn. • Der Fadenspanner ist nicht eingefädelt. 	<ul style="list-style-type: none"> • Die Maschine nochmals (richtig) einfädeln. • Knoten oder Flusen vom Garn entfernen. • Die Fadenspannung manuell auf den Stoff und das Garn einstellen. • Die Nadel wechseln. • Nadel richtig einsetzen. • Nachsehen, wie der Unterfaden richtig einzufädeln ist. • Nachsehen, wie der Unterfaden richtig aufgespult wird. • Überprüfen Sie die Kombination von Garn und Nadel. • Die Maschine nochmals (richtig) einfädeln. 	<p>16</p> <p>-</p> <p>19</p> <p>18</p> <p>18</p> <p>15</p> <p>-</p> <p>18</p> <p>16</p>
<ul style="list-style-type: none"> • Die Fadenspannung ist falsch. 	<ul style="list-style-type: none"> • Der Oberfaden ist falsch eingefädelt. • Der Unterfaden ist falsch eingefädelt. • Die Richtung der Spulenkappe ist anders als die der Spule. 	<ul style="list-style-type: none"> • Die Maschine nochmals (richtig) einfädeln. • Nachsehen, wie der Unterfaden richtig einzufädeln ist. • Die Spulenkappe richtig herum aufsetzen. 	<p>16</p> <p>15</p> <p>16</p>
<ul style="list-style-type: none"> • Stoff wird zusammengezogen. 	<ul style="list-style-type: none"> • Stichlänge ist für leichte Stoffe zu lang eingestellt. • Die Nadelspitze ist gebrochen. 	<ul style="list-style-type: none"> • Die Stichlänge kleiner (kürzer) einstellen. • Die Nadel wechseln. 	<p>24</p> <p>18</p>

Übersicht der Stichmuster



00 01 02 03 04 05 06 07 08 09



10 11 12 13 14 15 16 17 18 19 20 21 22



23 24 25 26 27 28 29 30 31 32 33 34 35 36 37 38 39



Ein-Punkt

00 01 02 03 04 05 06 07 08 09 10 11 12 13 14 15 16 17 18 19



20 21 22 23 24 25 26 27 28 29 30 31 32 33 34 35 36 37 38 39



Buchstaben/Zahlen/Symbole

00 01 02 03 04 05 06 07 08 09 10 11 12 13 14 15 16 17 18 19 20 21 22 23 24 25

A B C D E F G H I J K L M N O P Q R S T U V W X Y Z

26 27 28 29 30 31 32 33 34 35 36 37 38 39 40 41 42 43 44 45 46 47 48 49 50 51

a b c d e f g h i j k l m n o p q r s t u v w x y z

52 53 54 55 56 57 58 59 60 61 62 63 64 65 66 67 68 69 70 71 72 73 74 75

1 2 3 4 5 6 7 8 9 0 @ ! ? & □ □ □ □ □ □ □ □ / : ;

76 77 78 79 80 81 82 83 84 85 86 87 88 89 90 91 92 93 94 95 96 97 98 99

Ä Å Æ à ä å è é ê ë Ç œ ç ì Ñ ñ Ö Ø ò ö ø Û ü ü

“ОСНОВНЫЕ ИНСТРУКЦИИ ПО ТЕХНИКЕ БЕЗОПАСНОСТИ”

При пользовании электроприбором всегда соблюдайте основные правила техники безопасности, включая следующее правило: «Перед началом эксплуатации прочтите все инструкции».

“ОПАСНО _____ для снижения риска поражения электрическим током:”

1. Никогда не оставляйте включённую в электросеть машину без присмотра.
2. По окончании работы и перед чисткой отключайте машину от электросети.

“ПРЕДУПРЕЖДЕНИЕ _____ для снижения риска ожога, пожара, поражения током или травм:”

1. Не разрешайте пользоваться машиной в качестве игрушки. Необходимо тщательно следить за машиной, когда дети работают на ней или находятся рядом. Эта швейная машина может использоваться детьми в возрасте от 8 лет и старше и людьми с ограниченными физическими, сенсорными или умственными возможностями или недостатком опыта и знаний, если они находятся под наблюдением или ознакомились с инструкцией по безопасному использованию швейной машины и понимают насколько это опасно. Дети не должны играть со швейной машиной. Чистка и пользовательское техобслуживание не должны выполняться детьми без присмотра.
2. Используйте машину только для целей, описанных в данном Руководстве. Пользуйтесь только теми принадлежностями, которые рекомендованы производителем и описаны в данном руководстве.
3. Никогда не пользуйтесь машиной с повреждённым электрошнуром или штепселем, если она работает ненормально, если её уронили или повредили, а также если она побывала в воде. Верните машину ближайшему уполномоченному дилеру или в центр обслуживания для осмотра, ремонта, регулировки электрической или механической частей.
4. Не эксплуатируйте машину при закрытых вентиляционных отверстиях. Не допускайте накопления пыли, пуха, очесов в вентиляционных отверстиях швейной машины и в ножной педали.
5. Следите за тем, чтобы пальцы рук не находились вблизи движущихся деталей машины - особенно иглы.
6. Всегда используйте соответствующую игольную пластину. Неподходящая игольная пластина может сломать иглу.
7. Не пользуйтесь гнутыми иглами.
8. При работе на машине не тяните и не толкайте ткань – это может привести к поломке иглы.
9. Выключайте швейную машину “О”, занимаясь любыми регулировками в области иглы, продевая нить в иглу, заменяя иглу, или заменяя прижимную лапку и т. п.
10. Всегда, удаляя крышки, отключайте штепсельную вилку машина от электророзетки, когда открываете крышки, чтобы смазать или делать любые другие пользовательские регулировки при обслуживании, упомянутые в инструкции.
11. Нельзя ронять или вставлять какие-либо предметы в отверстия машины.
12. Не эксплуатируйте машину на открытом воздухе.
13. Не работайте на машине там, где применяются аэрозоли или подводится кислород.
14. Чтобы отсоединить машину от сети, поставьте все ручки управления на («0»), затем извлеките вилку из розетки.
15. Не извлекайте вилку из розетки, держась за шнур. Беритесь за вилку, а не за шнур.
16. В основном машина должна быть отключена от электропитания, если она не используется.
17. Если шнур питания этого устройства поврежден, он должен быть заменен специальным шнуром с помощью ближайшего уполномоченного дилера или сервисного центра.
18. (Кроме США/ Канады) Эта машина снабжена двойной изоляцией. Используйте только идентичные сменные детали. Смотрите инструкцию для обслуживания машины с двойной изоляцией.

“ОБСЛУЖИВАНИЕ ИЗДЕЛИЙ С ДВОЙНОЙ ИЗОЛЯЦИЕЙ (Кроме США/ Канады)”

В изделии с двойной изоляцией используются две системы изоляции вместо заземления. Средства заземления не предназначены для использования на изделии с двойной изоляцией, и не добавляются к изделию. Обслуживание изделия с двойной изоляцией требует особой осторожности и знания системы и должно выполняться только компетентным обслуживающим персоналом.

Сменные детали для изделия с двойной изоляцией должны быть идентичными соответствующим деталям в изделии. Изделие с двойной изоляцией имеет надпись DOUBLE INSULATION (ДВОЙНАЯ ИЗОЛЯЦИЯ) или DOUBLE INSULATED (С ДВОЙНОЙ ИЗОЛЯЦИЕЙ).

Символ  может также быть изображен на изделии.

“СОХРАНИТЕ ЭТИ ИНСТРУКЦИИ”

Машина предназначена только для пользования в быту.



Поздравляем Вас с покупкой швейной машины JUKI.

Пожалуйста, перед началом работы обязательно ознакомьтесь с мерами безопасности в разделе “Безопасное использование швейной машины” Руководства по эксплуатации, чтобы полностью понять функции и порядок работы швейной машины. Это позволит вам использовать швейную машину на протяжении долгого времени. После прочтения руководства по эксплуатации, пожалуйста, не забудьте сохранить его вместе с гарантией, для того, чтобы вы могли им пользоваться при необходимости.

Безопасная эксплуатация швейной машины

Знаки и пиктограммы, включенные в Руководство по эксплуатации и указанные на швейных машинах, используются для обеспечения безопасной эксплуатации швейной машины, а также для предупреждения возможных рисков получения травмы пользователем, либо другими людьми.

Предупреждающие знаки используются для различных целей, описанных ниже.

 ВНИМАНИЕ!	Указывает, что есть возможный риск получения серьезных травм или смерти при игнорировании данного знака, а также при неправильной эксплуатации швейной машины.
 ОСТОРОЖНО!	Указывает операции и т.п., которые могут привести к получению травм и / или физическому повреждению при игнорировании данного знака, а также при неправильной эксплуатации швейной машины.

Пиктограммы означают следующее:

	Предупреждение о неопределенной опасности		Существует риск поражения электрическим током		Существует риск возникновения пожара		Существует риск травмирования рук, и т.п.
	Запрет, который не определен		Запрет разборки/изменения		Не располагайте руки под иглой		Не заливайте масло и т.п.
	Требуется обычное поведение		Отсоедините разъем питания				

⚠ ВНИМАНИЕ

Для комбинации материала, нити и иглы, смотрите пояснительную таблицу в разделе “Замена иглы”. Если игла или нить не соответствуют используемому материалу, например, в случае, если пошив очень тяжелого материала (например, джинса) производится тонкой иглой (# 11 или выше), игла может сломаться и привести к возникновению травмы.

Другие меры предосторожности

- Не ставьте машину под прямыми солнечными лучами или в местах с повышенной влажностью.

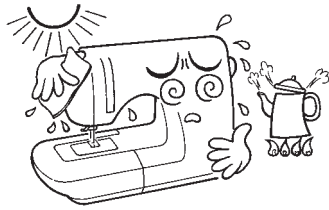

- Не протирайте машину средствами, такими как растворитель.

В случае загрязнения швейной машины, добавьте небольшое количество нейтрального моющего средства на кусок мягкой ткани и тщательно протрите швейную машину.

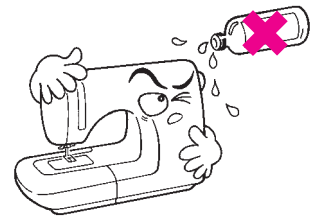

Помните, что следующие ситуации могут возникать, так как в швейной машине используются полупроводниковые электронные компоненты и точные электронные схемы.

- Обязательно используйте швейную машину в диапазоне температур от 5 ° C до 40 ° C. При слишком низкой температуре могут возникнуть сбои в работе швейной машины.

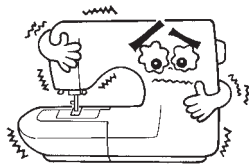

- Для предотвращения перегрева, когда машина работала в медленном режиме длительное время, срабатывает предохранительный механизм, и машина останавливается. В этом случае кнопка Start (Пуск)/Stop (Останов) не подсвечена. Швейная машина вернется к рабочему режиму примерно через 10 минут.

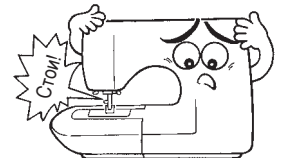

* Рабочая температура швейной машины находится в диапазоне от 5 ° C до 40 ° C. Не используйте швейную машину под прямыми солнечными лучами, рядом с горячей плитой, либо свечами, или во влажном месте. В таких случаях, температура внутренней части швейной машины может подняться или покрытие шнура питания может расплавиться, что приведет к пожару или поражению электрическим током.

СОДЕРЖАНИЕ

Основные инструкции по технике безопасности ...	1~3
Главные детали	5
Принадлежность	6

ОСНОВНЫЕ ОПЕРАЦИИ

Функции кнопок управления	7
Подключение к электросети	8
Контроль скорости	9
Рычаг для подъема прижимной лапки	9
Наименование и функции других кнопок управления	10, 11
Демонтаж и установка прижимной лапки	12, 13
Извлечение шпульки	14, 15
Подготовка верхней нити	16, 17
Заправка верхней нити в машину	
Устройство для автоматической заправки нити в иглу	
Извлечение нижней нити	
Установка иглы	18
Таблица сочетаемости тканей, нитей и игл	18
Как отрегулировать натяжение нити	19
Как уменьшить скорость подачи	19
Как выбрать образец строчки	20, 21

ШВЕЙНАЯ ПРАКТИКА

Прямая строчка	22~26
Как использовать направляющую линию края ткани на игольной пластинке	
Как изменить положение иглы	
Как изменить длину стежка	
Автоматическое закрепление строчки и обрыв нитей	
Другие образцы прямых строчек	
Строчка зигзаг	26
Краеобметочный стежок	27
Потайной шов	28, 29
Строчки для обметывания пуговичных петель ...	30~33
Стандартная пуговичная петля	
Пуговичная петля в форме замочной скважины	
Пуговичная петля с каркасной нитью	
Изменение ширины пуговичной петли	
Изменение плотности шва	
Выполнение закрепки	34
Вшивание застежки-молнии	35, 36
Втачивание застежки-молнии внахлест	
Втачивание застежки-молнии встык	
Сборки и буфы	37
Защипы	37
Обтачка каймой	38
Декоративные стежки и точечные рисунки	38
Фестоны	39

ПЭЧВОРК

Выход	39
Аппликация	40

ДЕКОРАТИВНЫЕ СТРОЧКИ

Буквы для вышивки и точечные рисунки	41~43
Подготовка перед началом строчки	41
Тестовая строчка	41
Как выбрать образцы (буквы)	42, 43
Как вышить образец (буквы)	43
Расположение концов нити при переходе от одного элемента вышивки к другому	43
Как исполнять комбинированные рисунки непрерывной строчкой	44

Дополнительные аксессуары

Описание дополнительных вспомогательных компонентов	44, 45
Как установить широкий стол	46
Как использовать направляющую для квилтинга ...	46
Объемный квилтинг	47
Квилтинг (прямая строчка)	47
Квилтинг (свободное движение)	48

Техническое обслуживание машины	49
Лист выполнения проверок	50, 51
Перечень образцов строчки	52
Спецификация	обложка

Главные детали

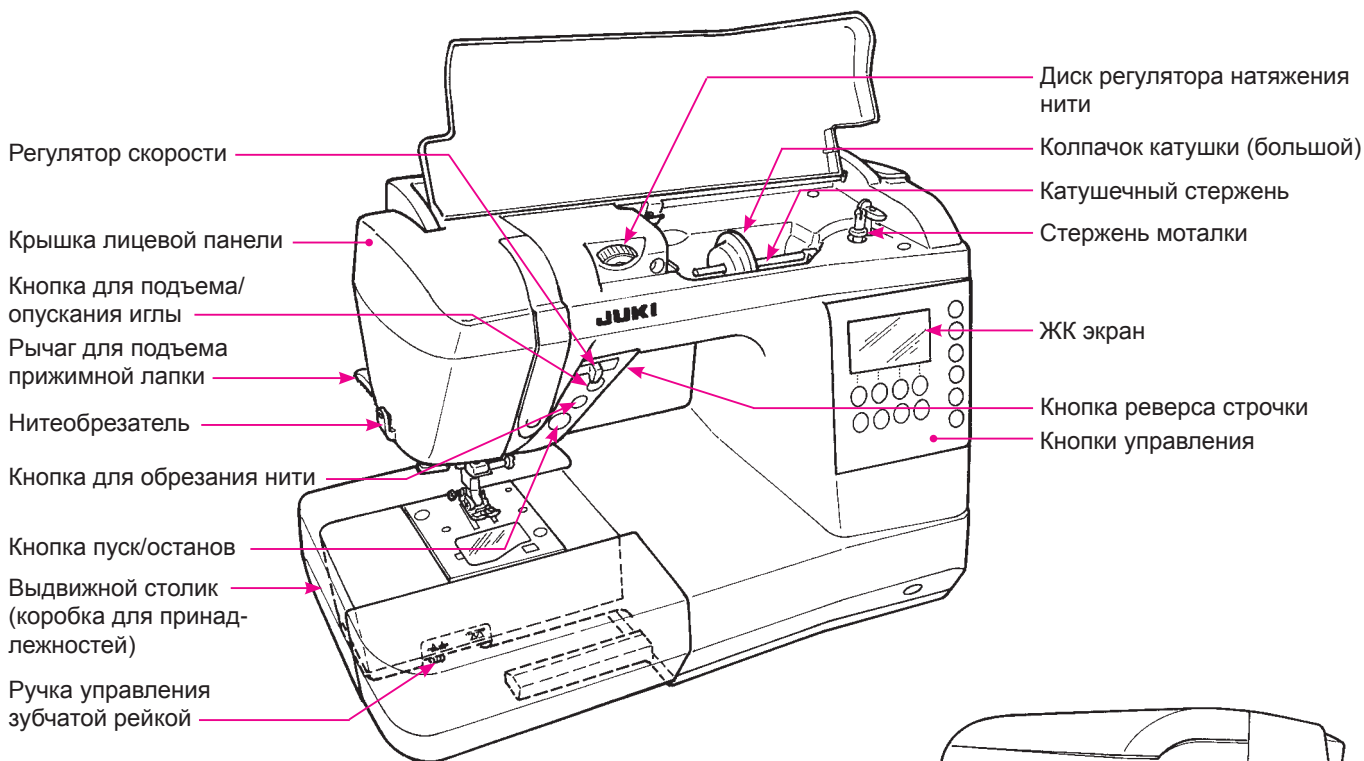

РУССКИЙ

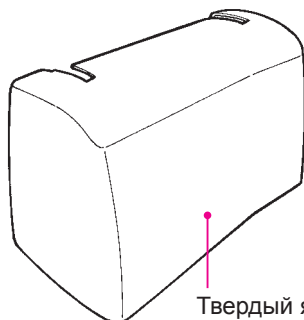

* Не размещайте тяжелые предметы на твердом ящике и широком столе.

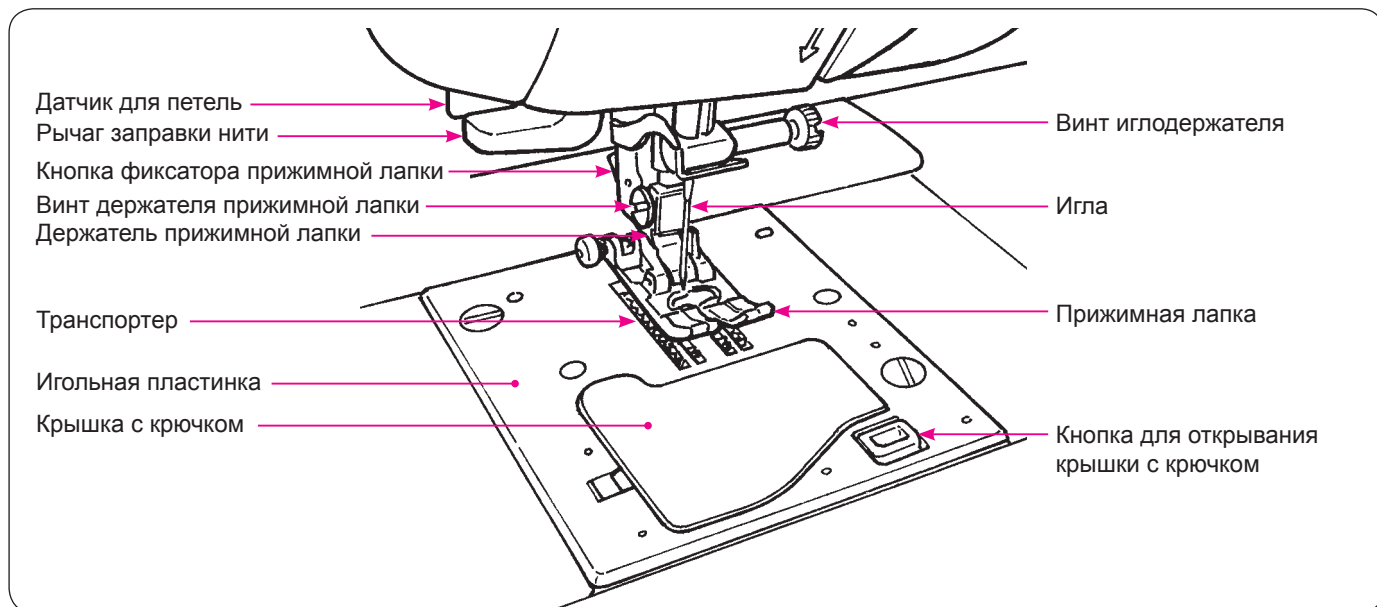
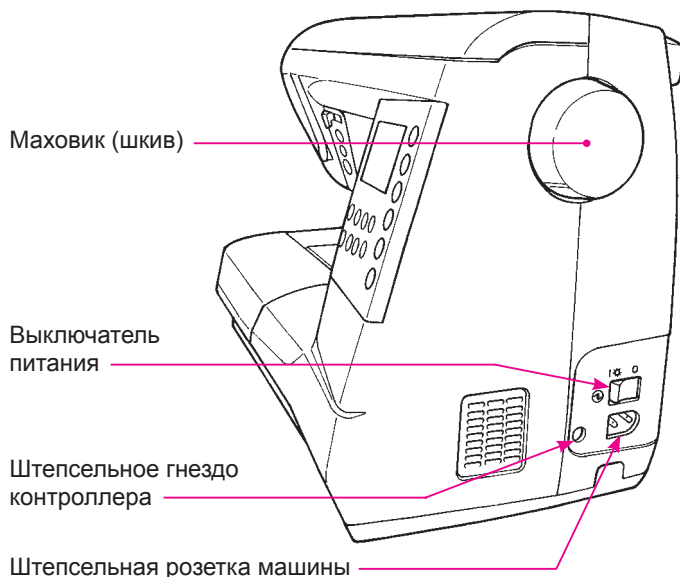

Принадлежности

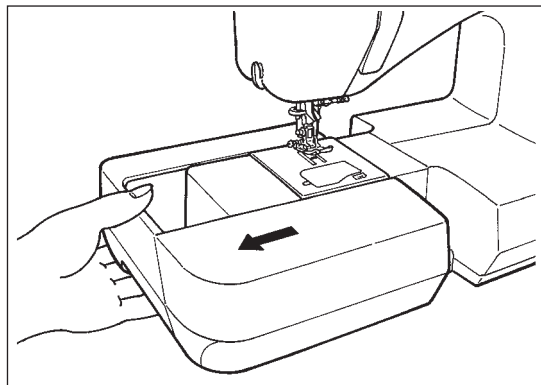
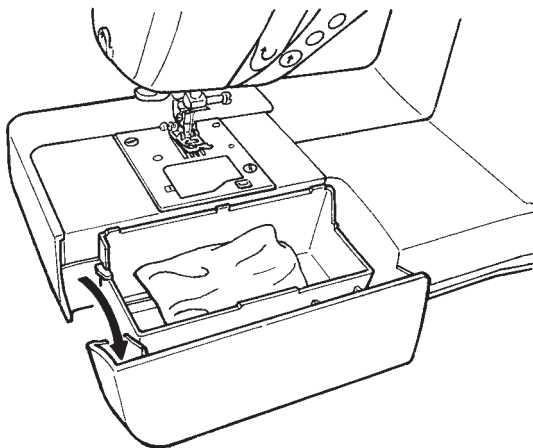

Отодвиньте выдвижной столик влево.

• Внутри выдвижного столика

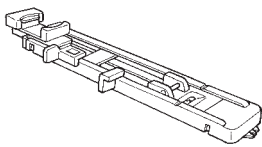

Лапка для вышивания
Пуговичных петель (E)

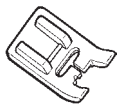

Лапка для выметывания
петель (I)

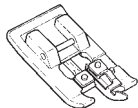

Лапка для подрубки края (C)

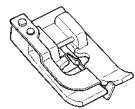

Лапка для потайной
строчки (D)

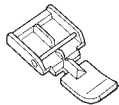

Лапка для пришивания
застежек-молний (B)

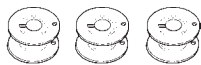

Катушка (3)

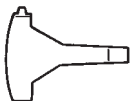

Отвертка в форме T



Распорочный нож / щетка



Колпачок катушки
(маленький)

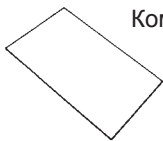

Комплект игл
НА X 1 # 11 (1)
14 (1)
16 (1)
для трикотажа # 11 (1)

• Поставляется в комплекте с машиной

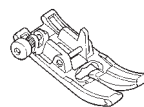

Стандартная при-
жимная лапка (A)



Катушка (1)

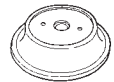

Колпачок катушки
(большой)

• Основана на пеностироле



Ножная педаль
(модель; 4C-339G)

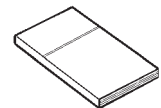

Руководство по экс-
плуатации (данное
руководство)



Шнур электропитания

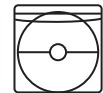

DVD инструкции

Функции кнопок управления

Регулятор скорости
Скорость строчки можно регулировать во время шитья.

G220
Кнопка для обрезки нити
После выполнения строчки нажмите на эту кнопку, чтобы автоматически обрезать обе нити.

Замечания по обрезке нити:

1. Не используйте нить толще №30.
2. После обрезки стежок можно сделать без натягивания нижней нити.
3. При возобновлении строчки после обрезки нити, если вы снова натянете нижнюю нить и поместите ее под прижимную лапку вместе с верхней нитью, сможете избежать спутанных нитей на обратной стороне ткани.
4. Регулярно чистите машину (см. стр. 49), так как пыль, которая собирается рядом с узлом для обрезки нити, может привести к неисправности машины.

G120
Кнопка для подъема/ опускания иглы
Когда машина останавливается, нажмите эту кнопку для изменения положения иглы (когда игла находится в верхней позиции, то при нажатии кнопки она опускается, и наоборот).

Кнопка Пуск/останов
При нажатии этой кнопки машина начинает шить медленно и затем набирает скорость, установленную при помощи регулятора скорости. При повторном нажатии кнопки машина останавливается, и игла располагается в нижней позиции. Статус машины отражает цвет кнопки.
Зеленый: готовность к работе и/или выполнение строчки.
Красный: машина не готова к работе (если нажать кнопку при горящем красном индикаторе, игла переместится на 1 стежок.)
Оранжевый: Машина в состоянии намотки шпули.

Кнопка обратной строчки
При нажатии этой кнопки машина выполняет обратную строчку (челночный стежок).

Кнопка для подъема/ опускания иглы
Даже при поднятой прижимной лапке помните, что игла перемещается вверх или вниз.

Подключение к электросети

Предупреждение • Выньте вилку и переведите выключатель в положение О, что нужно делать всегда, когда машина не используется. В противном случае может произойти короткое замыкание и/или пожар.

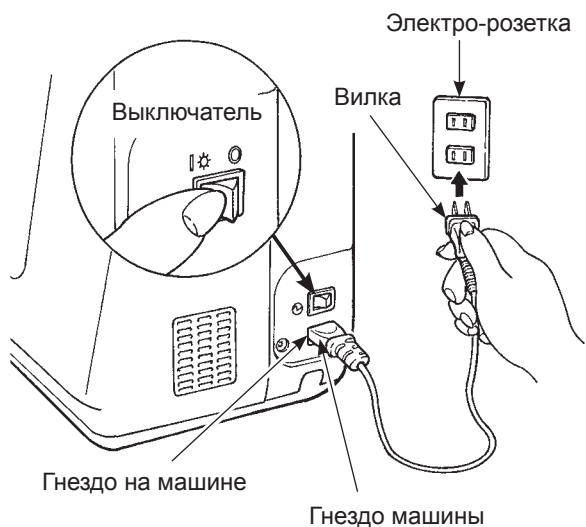

★ Приведение ножной педали в положение старт/стоп:

1. Переведите переключатель питания в положение "О".
2. Вставьте соединительный провод в гнездо на машине.
3. Вставьте вилку в электро-розетку.
4. Переведите переключатель питания в положение "I".

Предупреждение (ТОЛЬКО ДЛЯ США И КАНАДЫ)

Вилка электрошнура у этой машины поляризована (один штекер шире другого). Для сокращения риска поражения током она предназначена только для поляризованной розетки электросети и входит в неё только одним способом.

Если вилка не вошла полностью в розетку, переверните её. Если она всё равно не входит в розетку, обратитесь к квалифицированному электрику для установки соответствующей поляризованной розетки. Вилку нельзя модифицировать никаким образом.

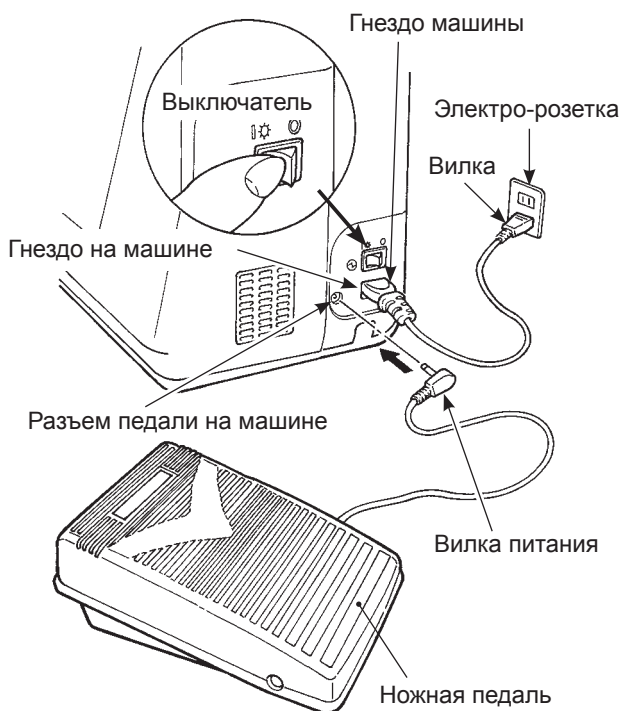

★ Использование ножной педали:

1. Переведите переключатель питания в положение "О".
2. Вставьте вилку соединительного шнура педали в разъем педали на машине.
3. Вставьте соединительный провод в гнездо на машине.
4. Вставьте вилку в электро-розетку.
5. Переведите переключатель питания в положение "I".

* Когда ножная педаль присоединена, кнопка старт/стоп не может использоваться для шитья.

Кнопка СТАРТ : не приводит машину в движение.
Кнопка СТОП : не останавливает процесс шитья.



ON



OFF

★ **Управление кнопкой питания:**
Выключение машины производится переключением в положение "О".
Включение машины производится переключением в положение "I".

Контроль скорости

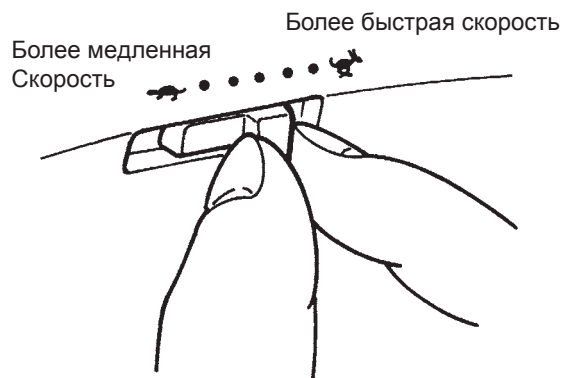

★ Регулятор скорости

Максимальную скорость выполнения строчки можно задать при помощи регулятора скорости.

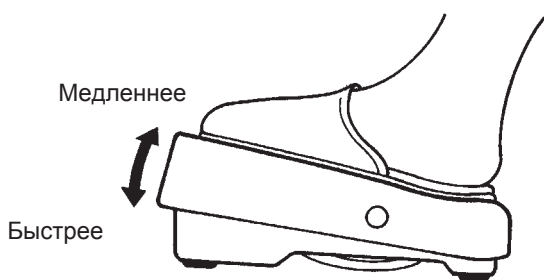

★ Ножной регулятор

Для запуска машины нажмите на ножной регулятор. Чем больше нажим, тем быстрее работает машина. Регулятор скорости установит максимальную скорость выполнения строчки.

Нажим сильнее → скорость выше
нажим слабее → скорость ниже

* Всегда содержите ножной регулятор в чистоте. Важно не размещать какие-либо предметы на ножном регуляторе, так как это может привести к травме оператора и неисправности машины.

Рычаг для подъема прижимной лапки

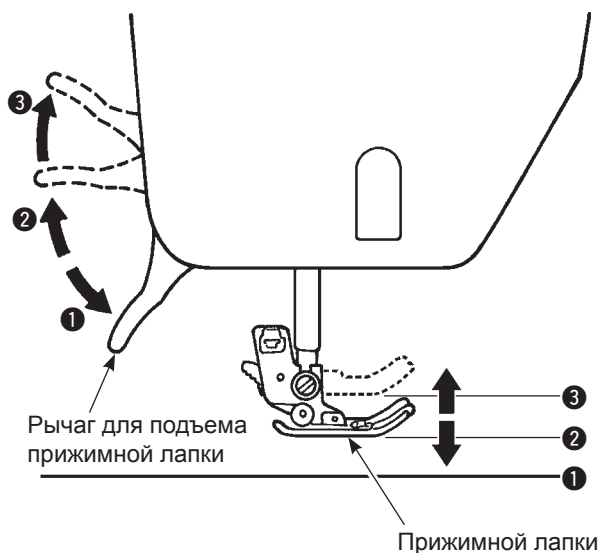

При помощи рычага для подъема прижимной лапки лапку можно поднять или опустить.

- 1 нижнее положение Во время выполнения строчки лапку необходимо опустить.
- 2 обычное приподнятое положение Это положение используется для извлечения ткани и/или замены прижимной лапки.
- 3 крайнее верхнее положение Это положение используется для размещения тяжелых материалов под прижимной лапкой.

* Соблюдайте осторожность, чтобы прижимная лапка и игла не мешали друг другу, когда игла находится в нижнем положении, а прижимная лапка – в крайнем верхнем.

Наименование и функции других кнопок управления

■ Кнопки управления и экран

G220

Положение останова иглы

	Игла останавливается в крайней верхней точке
	Игла останавливается в крайней нижней точке

Требуемая прижимная лапка (маркировка)

Номер образца

Ширина зигзага

Длина стежка

1 Кнопка выбора образца

2 Кнопки регулировки ширины зигзага

3 Кнопка регулировки длины стежка

4 Кнопка автоматического останова строчки и обрезки нити

5 Позиционер иглы (игла вверх/ игла вниз) / Кнопка переключения точки останова иглы

6 Кнопка переключения выбора образца

7 Кнопка памяти

8 Кнопка сброса

9 Кнопка регулировки программы шитья

Режим выбора образца

	Используемые образцы
	Вышивание
	Буквы

G120

Положение останова иглы

	Игла останавливается в крайней верхней точке
	Игла останавливается в крайней нижней точке

Требуемая прижимная лапка (маркировка)

Номер образца

Ширина зигзага

Длина стежка

1 Кнопка выбора образца

2 Кнопки регулировки ширины зигзага

3 Кнопка регулировки длины стежка

4 Автоматическая закрепка

5 Кнопка переключения точки останова иглы

6 Кнопка переключения выбора образца

7 Кнопка памяти













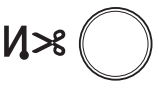







8 Кнопка сброса

9 Кнопка регулировки программы шитья

Режим выбора образца

	Используемые образцы
	Вышивание
	Буквы

■ Наименование и функции кнопок управления

1		Кнопка выбора образца	Когда Вы выбираете программу шитья. в левую сторону - десятки в правую сторону - единицы
2		Кнопка регулировки ширины зигзага	Используется для изменения ширины зигзага и положения иглы.
3		Кнопка регулировки длины стежка	Используется для изменения длины стежка.
4	G220 	Кнопка автоматического останова строчки и обрезки нити	При нажатии кнопки на экране отображается символ " I>8 ". Машина автоматически закрепляет строчку в начале и конце и затем обрезает обе нити.
	G120 	Автоматическая закрепка	При нажатии кнопки на экране отображается символ " I ". Машина автоматически фиксирует стежки в начале шитья и в конце шитья.
5	G220 	Позиционер иглы (игла вверх/ игла вниз) / Кнопка переключения точки останова иглы	Пока швейная машина останавливает шитье, Вы можете нажать на эту кнопку, чтобы изменить положение иглы вверх / вниз мгновенно. Когда игла находится в верхнем положении нажмите ее, тогда игла опустится вниз или когда игла расположена внизу нажмите на кнопку и игла поднимется. При нажатии кнопки непрерывно, это программируемая функция и вы можете выбрать где остановить иглу - в позиции вверх или вниз. При нажатии кнопки на экране отображается символ "  " или "  ". При выполнении строчки с отображаемым символом «  » игла останавливается в крайней верхней точке. При выполнении строчки с отображаемым символом «  » игла останавливается в крайней нижней точке.
	G120 	Кнопка переключения точки останова иглы	При нажатии кнопки на экране отображается символ "  " или "  ". При выполнении строчки с отображаемым символом «  » игла останавливается в крайней верхней точке. При выполнении строчки с отображаемым символом «  » игла останавливается в крайней нижней точке.
6		Кнопка переключения выбора образца	При использовании режима выбора схемы (рисунка) шитья. Используемые образцы  , Вышивание  , Буквы 
7	MEM 	Кнопка памяти	Используется для фиксирования в памяти выбранных букв или точечного рисунка.
8	CLR 	Кнопка сброса	Используется для удаления схемы (рисунка) шитья. Когда кнопка нажата один раз, выбранный рисунок будет удален или если кнопка нажата длительное время - все сохраненные схемы шитья будут удалены.
9		Кнопка регулировки программы шитья	Используется для регулировки вида схем. (рисунков 41)

Замена прижимной лапки

■ Демонтаж и установка прижимной лапки

⚠ Внимание Перед заменой прижимной лапки отключите машину от электросети.

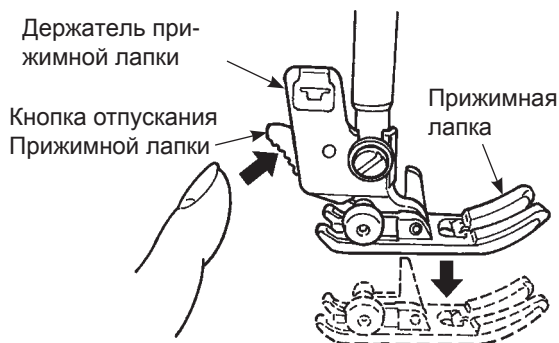

★ Демонтаж прижимной лапки

1. Поднимите иглу и прижимную лапку.
2. Нажмите на кнопку демонтажа прижимной лапки, чтобы демонтировать прижимную лапку.

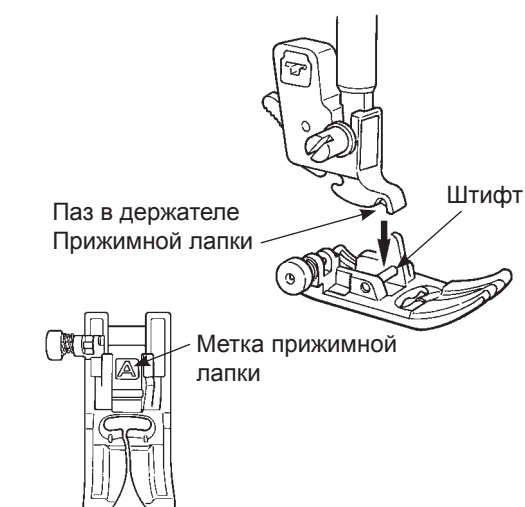

★ Установка прижимной лапки

Совместите штифт прижимной лапки и паз в держателе прижимной лапки. Затем опустите держатель прижимной лапки с помощью рычага для поднятия прижимной лапки.

* На каждой прижимной лапке есть метка. Используйте соответствующую прижимную лапку для выполнения строчки по выбранному образцу.

■ Демонтаж и установка держателя прижимной лапки

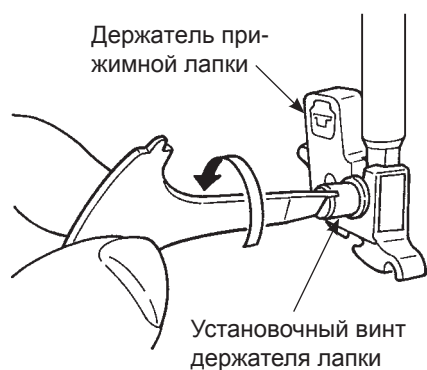

★ Демонтаж держателя прижимной лапки

1. Поднимите иглу и рычаг для подъема прижимной лапки.
2. Ослабьте установочный винт держателя прижимной лапки, повернув его влево, и демонтируйте держатель прижимной лапки.

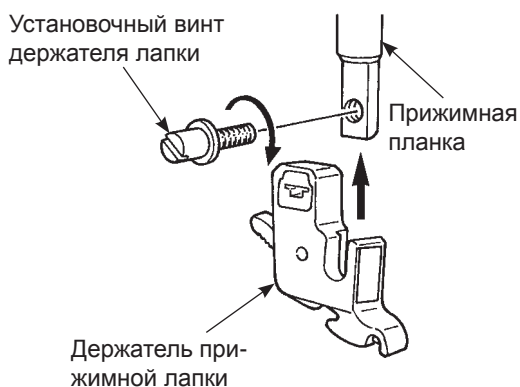

★ Установка держателя прижимной лапки

Совместите отверстие винта на прижимной планке с отверстием держателя прижимной лапки (длинный паз). Должным образом затяните установочный винт, повернув его вправо.

■ Тип и назначение прижимной лапки

Маркировка прижимной лапки

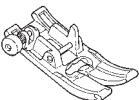
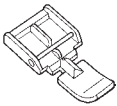
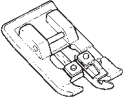
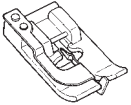
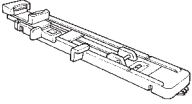
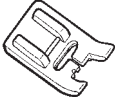

	Стандартная прижимная лапка	A	Преимущественно используется для выполнения прямой строчки и строчки зигзаг. Используйте эту лапку особенно для стачивания плотных тканей.
	Лапка для пришивания застежек-молний	B	Используется для пришивания застежек-молний.
	Лапка для подрубки края	C	Эта прижимная лапка используется исключительно для обметывания ткани через край для предотвращения износа кромки ткани.
	Лапка для потайной строчки	D	Эта прижимная лапка используется для выполнения потайной строчки на подшитых краях брюк, юбок или рукавов.
	Лапка для вышивания пуговичных петель	E	Эта лапка используется для автоматического вышивания пуговичных петель.
	Лапка для выметывания петель вручную	I	Эта лапка используется для выполнения декоративных строчек, букв и закрепок.

★ Дополнительная прижимная лапка

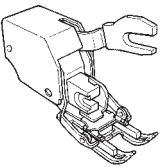
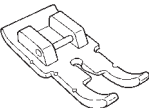
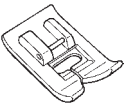
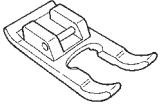
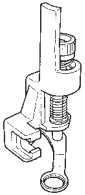
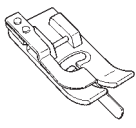
	Шагающая лапка	N	В общем, лапка используется для тканей, которые тяжело стачивать, таких как трикотаж, джерси, винил, искусственная кожа и кожа, а также лапка используется для квилтинга.
	Лапка для пэчворка	P	Эта прижимная лапка используется для пэчворка. Выполняются две линии шва на расстоянии 1/4 и 1/8 дюйма от центра иглы.
	Лапка для плоского шва только	T	Эта лапка используется для стачивания нескольких материалов, таких как винил и сатин.
	Открытая лапка только	O	Эта лапка используется для выполнения аппликаций и декоративных строчек. (Для лучшей видимости передняя часть прижимной лапки открыта).
	Лапка для квилтинга	Q	Эта лапка предназначена для квилтинга. (настройка машины: position прямая строчка и центральное положение иглы)
	Лапка для отстрочки по краю только	R	Эта лапка используется для пэчворка, выполнения при помощи направляющей центральной линии стачиваемых слоев ткани, расположенной равномерно относительно центра лапки. * Точная регулировка положения иглы производится при помощи диска для регулировки ширины строчки зигзаг.

Подготовка нижней нити



Внимание

Отключайте машину от сети (поворачивайте выключатель на «0»), когда шпулька извлекается и/или помещается в шпульный колпачок.

■ Извлечение шпульки

1

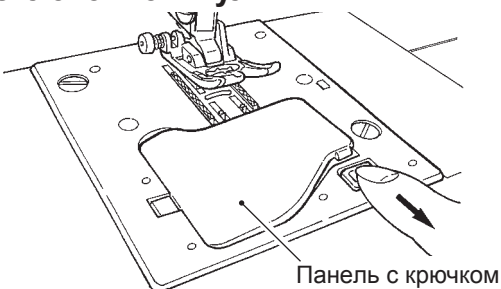

- Откройте крышку с крючком.

2

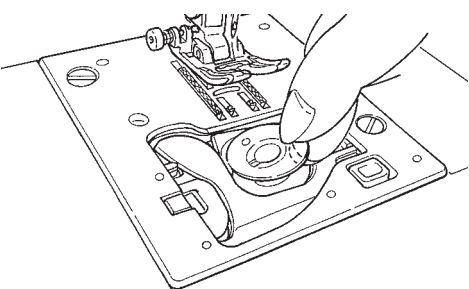

- Извлеките шпульку.

* Если на шпульке осталось слишком мало ниток, не используйте шпульку, так как нить может спутаться.
* Используйте только подходящую шпульку, чтобы избежать неисправность в работе машины.

■ Установка шпульки с нитками

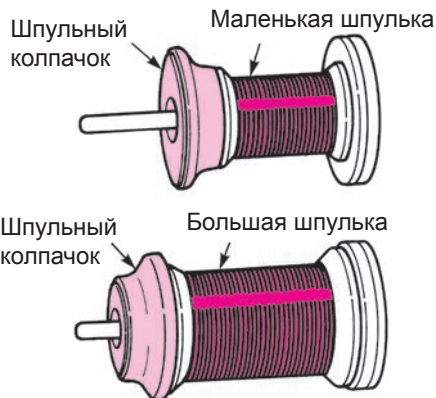

- Поместите шпульку с нитками и шпульный колпачок на стержень.

* Если ниток на шпульке осталось мало, не используйте шпульку. В противном случае нить может спутаться или выпасть из ушка иглы при начале шитья.

■ Намотка нитки на шпульку

1

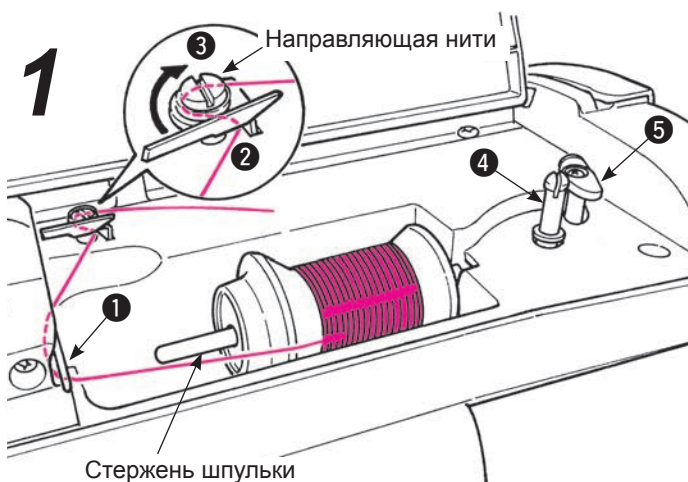

- Нить по направлению ①, кдалее нить идет в направлении ② и ③ (по кругу) для намотки шпули.

2

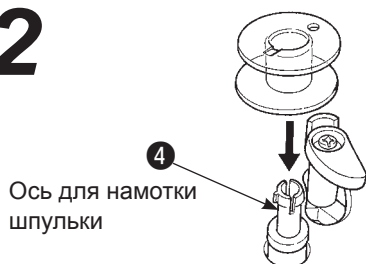

- Установите шпульку на ось для намотки шпульки ④.

3

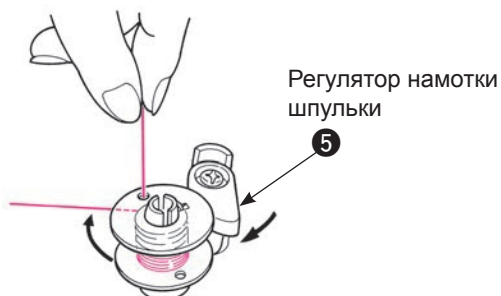

- Надавите регулятор намотки шпули ⑤ к катушке. Кнопка Старт/Стоп загорается оранжевым цветом. Когда кнопка Старт/Стоп нажата, машина начинает наматывать шпулю.

4

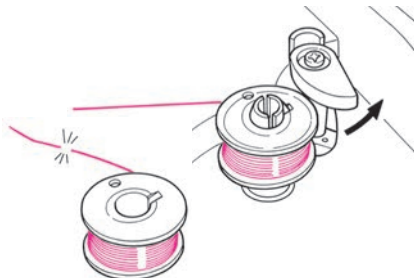

- Когда намотка шпули завершена, машина останавливается автоматически и шпуленамотчик откидывается в первоначальную позицию. Выньте шпулю из шпуленамотчика и обрежьте нить.
* Намотка шпули автоматически прекратится даже в процессе намотки, если скорость сильно понизится, что предотвращает запутывание нити.

■ Установка шпульки

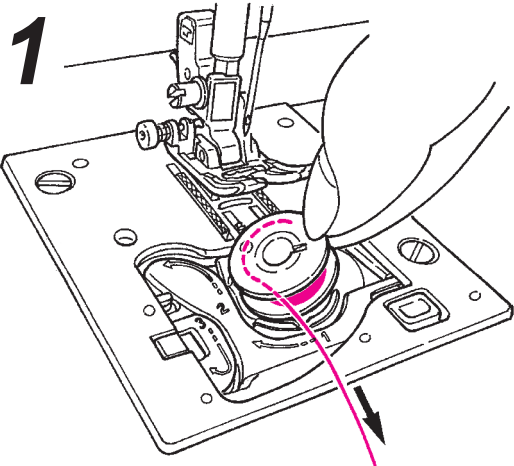

- Поместите шпульку в шпульный колпачок.
- * Поместите шпульку таким образом, чтобы нить разматывалась против часовой стрелки.

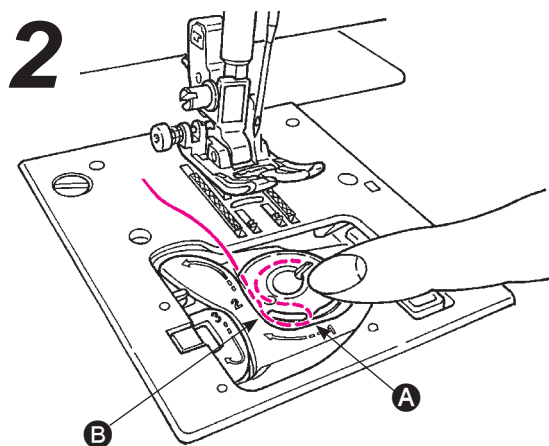

- Протяните конец нити через пазы А и В.
- * Провести нитью через паз будет легче, слегка прижимая катушку пальцем.

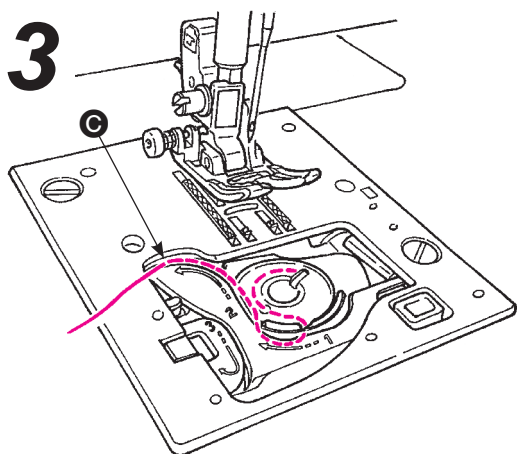

- Проденьте нить в направляющую С, протягивая нить влево.

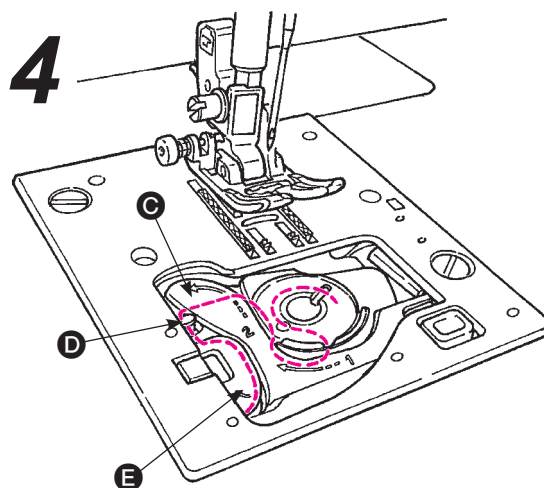

- Направьте нить к направляющей D и E, оставляя нить внизу. (Заправьте сначала нитенаправитель E и проведите нить также к направляющей D).
- * При вытягивании шпульной нити катушка вращается против часовой стрелки. Если катушка вращается по часовой стрелке, переверните катушку вверх дном.

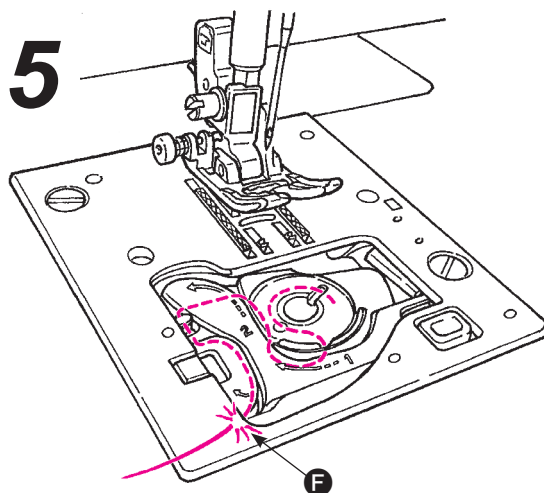

- Обрежьте нить встроенным резаком F.

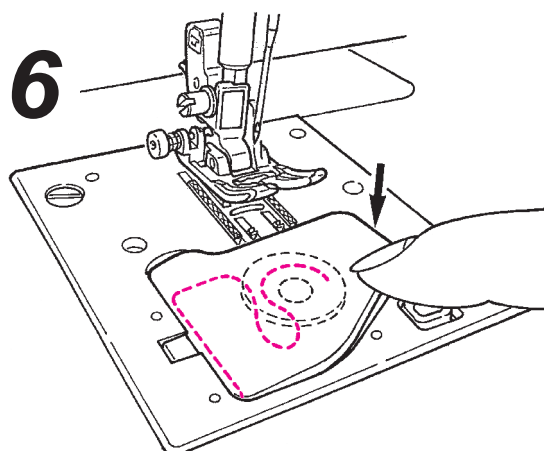

- Закройте крышку с крючком.

Можно начать пошив в этом состоянии (не вытягивая вверх шпульную нить), однако, если Вы хотите шить с вытянутой шпульной нитью, обратитесь к «Вытягиванию шпульной нити вверх» на стр. 19.

Подготовка верхней нити



Предупреждение

Выключите переключатель питания перед намоткой шпули нитью.

■ Заправка верхней нити в машину

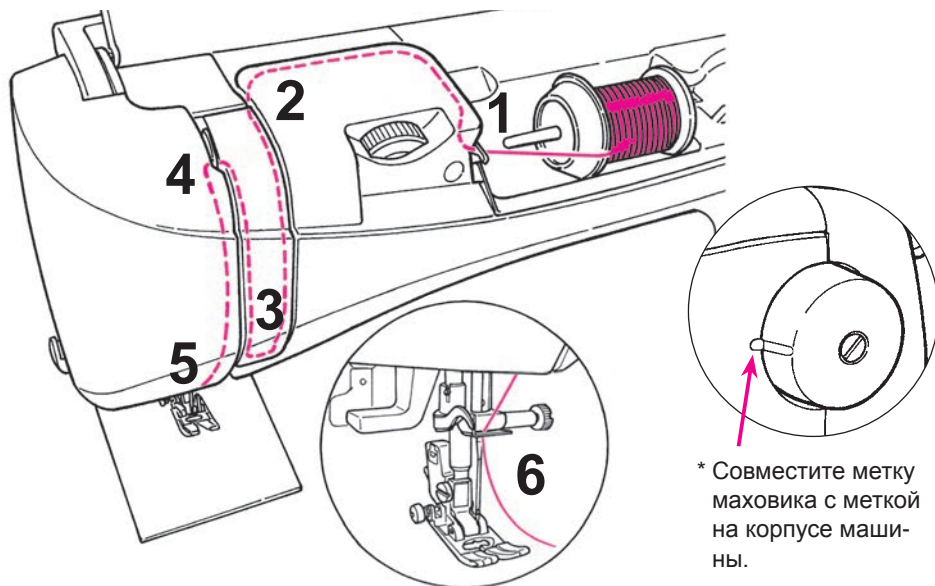

Примечание:

Убедитесь, что при установке иглы протолкнули ее вверх до упора.

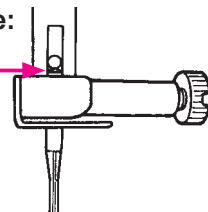

Невозможно выполнить строчку, если игла неправильно установлена или погнута. Во избежание неисправности машины уделяйте этому моменту особое внимание.

* Используйте иглу №11-16 и нить: №30-90.

* При работе с двойной иглой нельзя использовать устройство для автоматической заправки.

* Совместите метку маховика с меткой на корпусе машины.

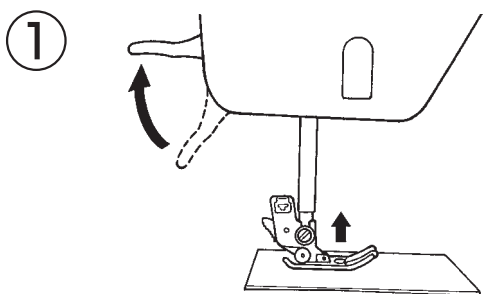

● Поднимите рычаг для поднятия прижимной лапки.

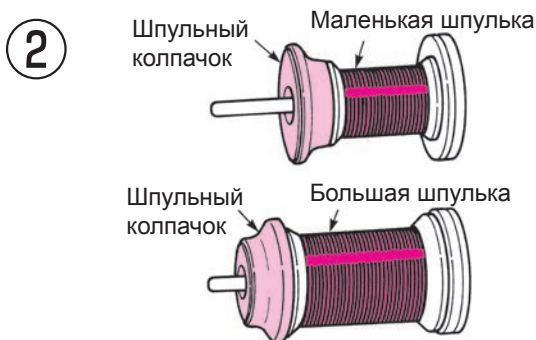

● Поместите катушку с нитками и шпульный колпачок на стержень.

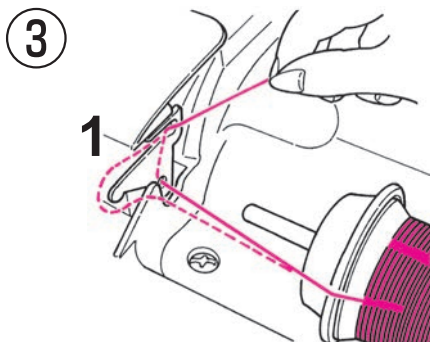

● Протяните нить через направляющую 1.

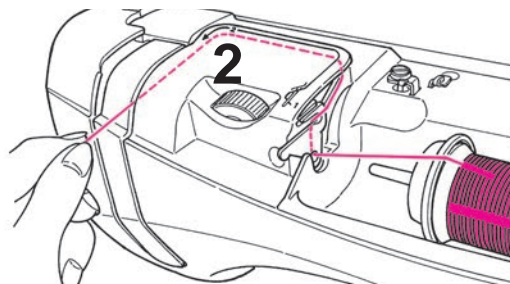

● Возьмите конец нити и направляйте нить по стрелке.

* Убедитесь, что прижимная лапка поднята. В противном случае заправка нити в машину произведена неправильно.

* Проверьте, чтобы нить была правильно заправлена в натяжное приспособление.

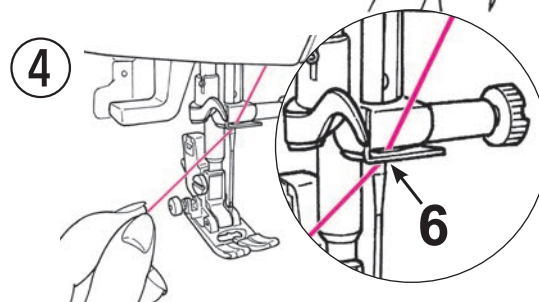
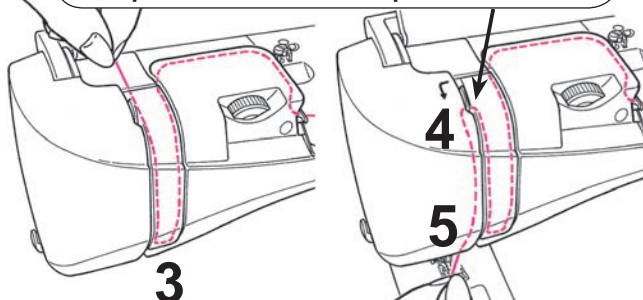

● Протяните нить через направляющую 6 справа налево.

■ Устройство для автоматической заправки нити в иглу

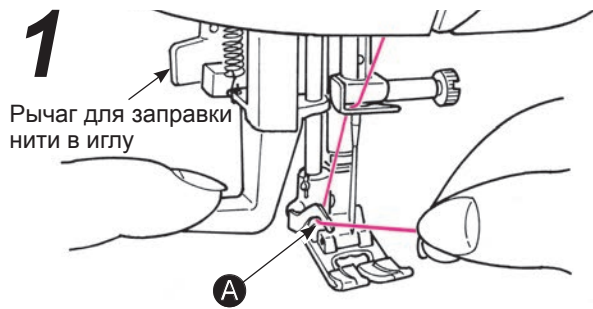

- Опустите прижимную лапку.
- Поднимите иглу. Затем опустите нитезаправщик иглы наполовину. (Пока он не станет тяжелым) и нить закрепите в фиксаторе нити **A**.

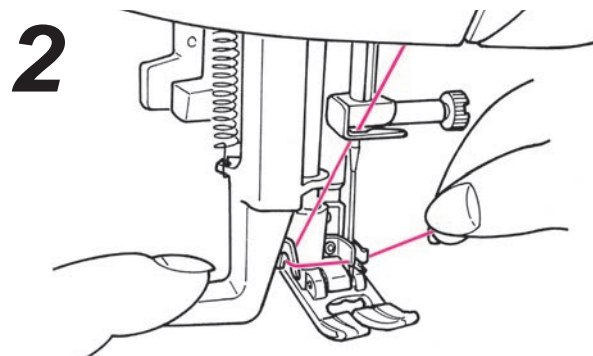

- Опустите нитезаправщик полностью. Затем вставьте нить между направляющими нити полностью. (Нитезаправщик иглы захватит нить через игольное ушко)

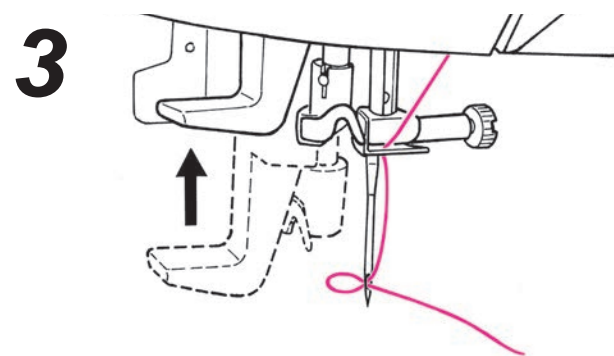

- Отпустите рычаг для заправки нити в иглу, и нить уже заправлена.

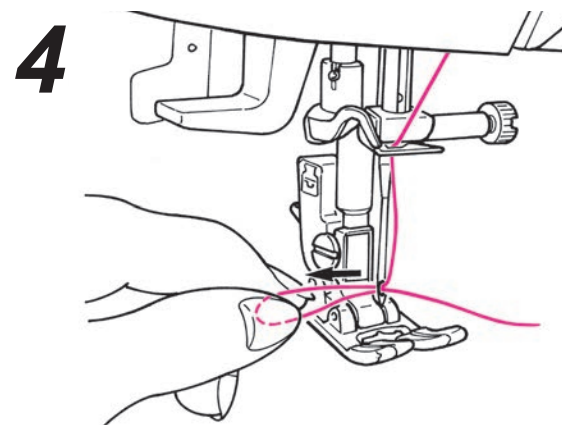

- Отведите нить назад. Вытяните нить через ушко на длину около 10 см или 4 дюймов.

■ Извлечение нижней нити

Основная работа:

Можно начать шить, не вытягивая вверх шпульную нить, однако, если Вы хотите шить с вытянутой шпульной нитью, следуйте указаниям ниже.

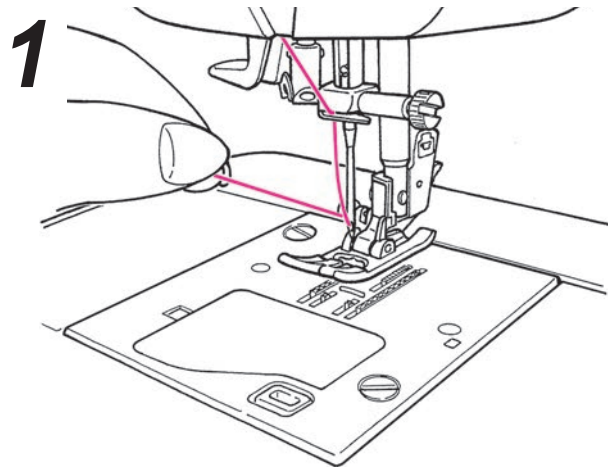

- Поднимите прижимную лапку и слегка придерживайте конец верхней нити.

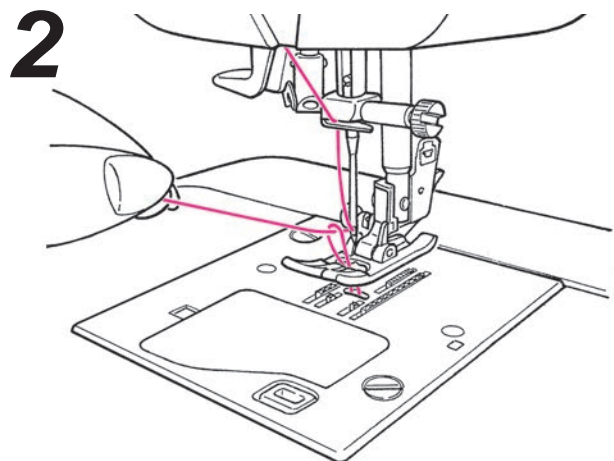

- Поверните маховик на себя, чтобы переместить иглу вверх и вниз. Если осторожно потянуть верхнюю нить, на поверхности появится петля нижней нити.

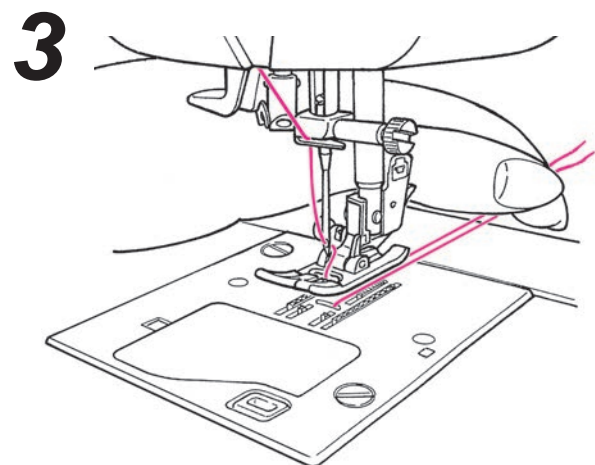

- Вытяните обе нити – верхнюю и нижнюю примерно на 10 см (4 дюйма), заведите их под прижимную лапку и назад.

Установка иглы

⚠ Предупреждение При замене иглы отключайте машину от электросети.

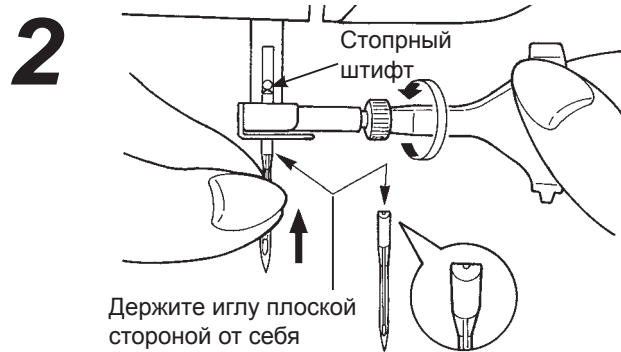
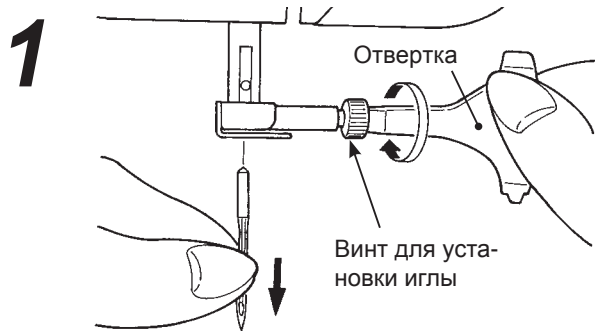

● Демонтаж иглы

1. Поверните маховик на себя, пока игла не окажется в крайней верхней точке, и опустите прижимную лапку.
2. Поверните винт для установки иглы на себя на 1-2 оборота и демонтируйте иглу.

● Установка иглы

(Иглу можно вставить в паз, только правильно расположив ее.)

Держите иглу плоской стороной от себя, вставьте ее полностью до упора в стопорный штифт. Надежно затяните винт для установки иглы.

■ Рекомендуемые иглы

При покупке запасных игл выбирайте HA X 1 (130/705H) или HA X 1 SP (игла для трикотажной ткани).



Размер иглы:

Чем больше порядковый номер маркировки, тем толще игла.

■ Проверка иглы

Регулярно проверяйте, не погнута ли игла. При выполнении строчки погнутой иглой появляются пропущенные стежки, случается обрыв нити или повреждении ткани.

Внимание: Машина не будет выполнять строчку, если игла вставлена неправильно и/или погнута. Это станет причиной неисправности машины.



Таблица сочетаемости тканей, нитей и игл

	Ткань	Нить	Игла
Легкие материалы 	батист	шелковая нить №80,90	№11
	жоржет	нити из волокон №80,90	
	трикотаж	нити из волокон №60-90	игла для трикотажа №11
	шерстяные и синтетические ткани	шелковая нить №80 нити из волокон №60-90	№11-14
Средние по весу материалы 	хлопчатобумажные и синтетические ткани	нити из волокон №50, 60	№11-14
	легкий джерси	шелковая нить №50 нити из волокон №50, 60	игла для трикотажа №11
	обычная шерсть и синтетические материалы	шелковая нить №50 нити из волокон №50, 60	№11-14
Тяжелые материалы 	деним	нити из волокон №30-50	№14-16
	джерси	шелковая нить №50 нити из волокон №50, 60	игла для трикотажа №11-14
	мех	шелковая нить №50	№11-14

* Как правило, один и тот же тип и размер нити используется в качестве верхней и нижней.

* Тонкие нить и игла используется для легких тканей, а толстые нить и игла – для тяжелых тканей.

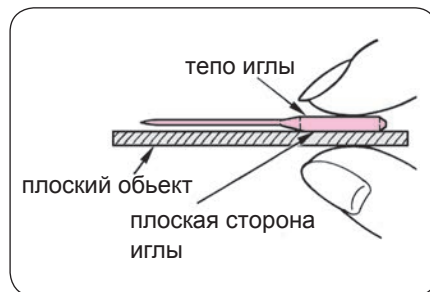
* Перед началом выполнения строчки потренируйтесь на кусочке такой же ткани, чтобы убедиться, что комбинация ткани, иглы и нитей подобрана правильно.

* Игла для трикотажа хорошо подходит для тянущихся тканей (таких как трикотаж), а также синтетических тканей.

* Используйте нитки № 30 - 90.

* Если тяжело заправить несколько слоев ткани, направьте ткань рукой.

* При выполнении декоративных строчек или вышивании букв (стр. 21) используйте иглу для трикотажа для выполнения более качественной отделки.

Как отрегулировать натяжение нити

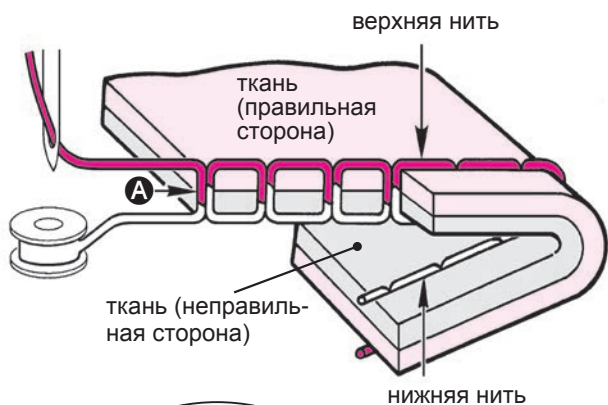

■ Хорошо отрегулированное натяжение нити

Прямая строчка: При каждом стежке верхняя и нижняя нити переплетаются в между стачиваемыми слоями ткани (А).

Строчка зигзаг: Верхняя нить немного перетягивается на неправильную сторону ткани.

Если машина установлена в позиции «4», это позволяет работать со всеми тканями. Однако может потребоваться отрегулировать натяжение нити для некоторых тканей и аппликаций. Если натяжение нити задано неправильно, стежки могут быть неравномерными, образовываться сборки и/или нить может обрываться.

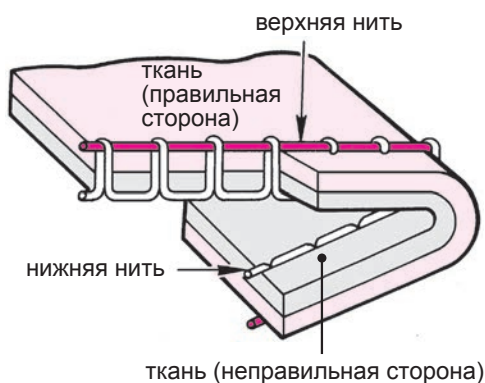
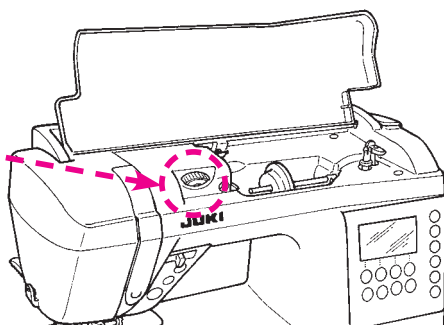

■ Когда натяжение нити слишком сильное:

Нижняя нить будет выступать на лицевой стороне ткани. Поверните регулятор натяжителя нити для выбора в сторону уменьшения.

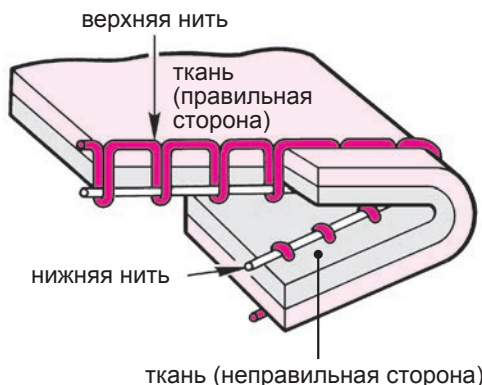

■ Когда натяжение нити слишком слабое:

Верхняя нить будет выступать на изнаночной стороне ткани. Поверните регулятор натяжителя нити для выбора в сторону увеличения. Если не достигается оптимальное натяжение нити, проверьте, правильно ли заправлены верхняя и нижняя нити.

Как уменьшить скорость подачи

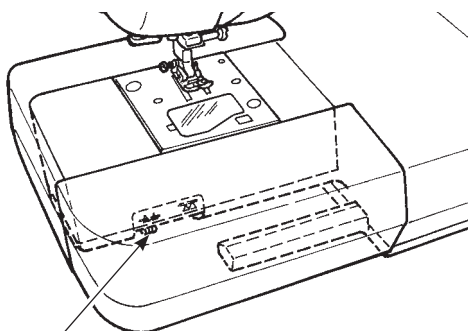

ручка для регулирования зубчатого двигателя ткани

- Переместите ручку для регулирования зубчатого двигателя ткани вправо, если упор для изменения скорости подачи находится внизу, чтобы выполнить строчки со свободным движением ткани - квилтинга, пришивания пуговиц и т.д.

* Переместите ручку зубчатой рейки влево по окончании работы. Когда машина начнет выполнять строчку, зубчатая рейка сработает автоматически.

- ★ Для уменьшения скорости подачи

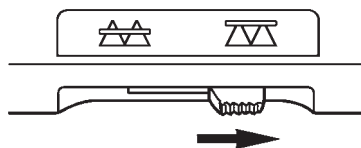

- ★ Для увеличения скорости подачи

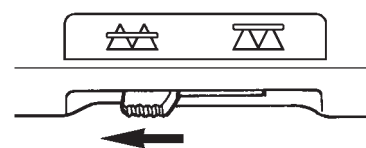

Как выбрать образец строчки

- ☆ Существует 180 образцов строчек.
- ☆ При включении машины автоматически выбирается прямая строчка с положением иглы по центру.
- ☆ Существует 3 метода для выбора схемы (рисунка) шитья.

На ЖК-дисплее Вы увидите выбранный номер рисунка шитья, и вид используемой прижимной лапки.

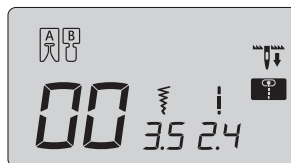









Номера схем (рисунков) в десятках













Номера схем (рисунков) в единицах

Кнопка выбора образца

1 Используемые строчки

Выберите  кнопкой выбора схемы шитья . Затем выберите желаемый номер рисунка.

№ обр.	00	01	02	03	04	05	06	07	08	09
Обр.										
Применение	игла расп. по центру	положение иглы слева	Прямая строчка для эластичной ткани	Строчка зигзаг	Треугольный зигзаг	Апликация	Шов через край	Потайная строчка	Прямая усиленная строчка	Выметание пуговичных петель
	Прямая строчка									
См. стр.	22	26	26	27	27	40	27	28	26	30

№ обр.	10	11	12	13	14	15	16	17	18	19	20	21	22
Обр.													
Применение	игла расп. по центру	положение иглы слева	положение иглы справа	Двуугольный зигзаг	Строчка через край	Строчка через край (для легких материалов)	Строчка через край (для эластичных материалов)	Образец вышивания орнамента	Потайная строчка (для легких материалов)	Подгибочный шов	Короткая фигурная строчка	Петельный шов	Скрепляющий шов
	Закрытый стежок		Строчка зигзаг										
См. стр.	26		26	-	27	27	-	-	28	-	34	-	-

• Образцы строчек для выметывания пуговичных петель

№ обр.	23	24	25	26	27	28	29
Обр.							
Применение	Округлые концы	Замочной скважины	Округлые концы	Петли для трикотажа		Декоративные петли	
См. стр.	30						

• Образцы для квилтинга

№ обр.	30	31	32	33	34	35	36	37	38	39
Обр.										
Применение	Образцы для квилтинга									
См. стр.	39									

2 Декоративные стежки и точечные рисунки

Выберите кнопкой выбора схемы шитья .
Затем выберите желаемый номер рисунка.

Обр.	00 01 02 03 04 05 06 07 08 09 10 11 12 13 14 15 16 17 18 19
Обр.	20 21 22 23 24 25 26 27 28 29 30 31 32 33 34 35 36 37 38 39
См. стр.	41~43

3 Буквы

Выберите кнопкой выбора схемы шитья .
Затем выберите желаемый номер рисунка.

Обр.	00 01 02 03 04 05 06 07 08 09 10 11 12 13 14 15 16 17 18 19 20 21 22 23 24 25
	A B C D E F G H I J K L M N O P Q R S T U V W X Y Z
	26 27 28 29 30 31 32 33 34 35 36 37 38 39 40 41 42 43 44 45 46 47 48 49 50 51
	a b c d e f g h i j k l m n o p q r s t u v w x y z
Обр.	52 53 54 55 56 57 58 59 60 61 62 63 64 65 66 67 68 69 70 71 72 73 74 75
	1 2 3 4 5 6 7 8 9 0 @ ! ? & ' " , . - / : ;
Обр.	76 77 78 79 80 81 82 83 84 85 86 87 88 89 90 91 92 93 94 95 96 97 98 99
	Ä Å Æ à ä å è é ê ë Ç æ ç ì Ñ ñ Ò ø ò ö ø Û ù ü
См. стр.	41~43

Прямая строчка

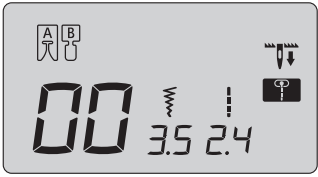
	Образец №	Практический 00
	Прижимная лапка	Стандартная прижимная лапка (А)
	натяжение нити	Авто

Внимание

Перед заменой прижимной лапки отключите машину от электросети.

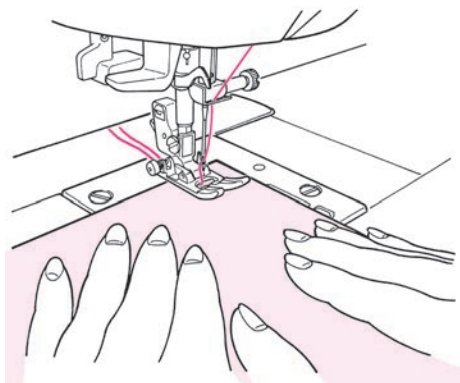

■ Начало строчки

Заведите верхнюю и нижнюю нить под прижимную лапку по направлению к задней стороне машины и опустите прижимную лапку, чтобы начать выполнять строчку.

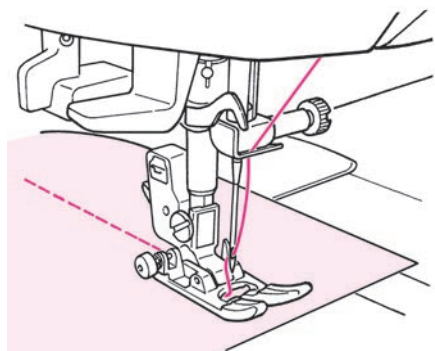

■ Завершение строчки

Остановите строчку и задействуйте функцию обрезки нити.

G220

<Нажатием на кнопку обрезки нити>

Для обрыва нитей нажмите на соответствующую кнопку.

G220

G120

<Обрезка нити на игольной пластине>

Вы также можете перерезать нити при помощи механизма обрезки нитей, расположенного у крышки лицевой панели.

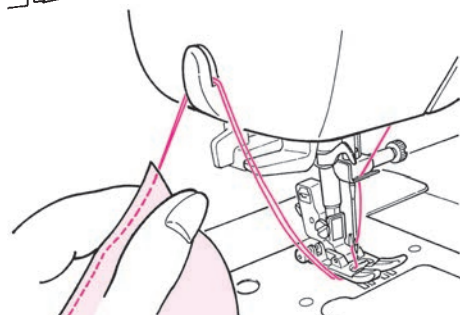
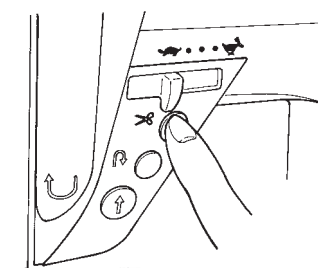

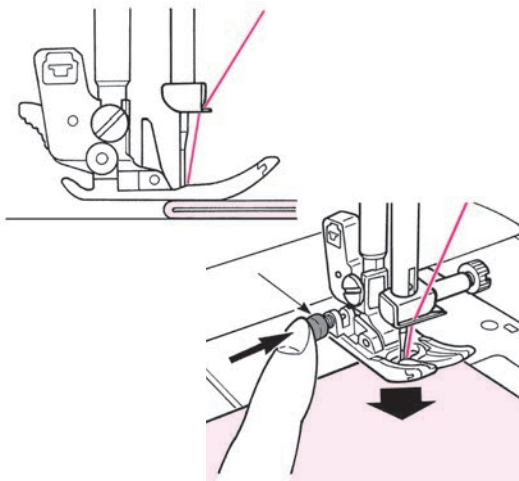

■ Для строчки по краю плотной ткани

Остановите строчку в точке поворота и затем продолжите строчку стежок за стежком при помощи кнопки «поднять/опустить иглу». Оставьте иглу в ткани и поднимите прижимную лапку. Пока игла находится в ткани, измените направление строчки, опустите прижимную лапку и затем начните строчку.

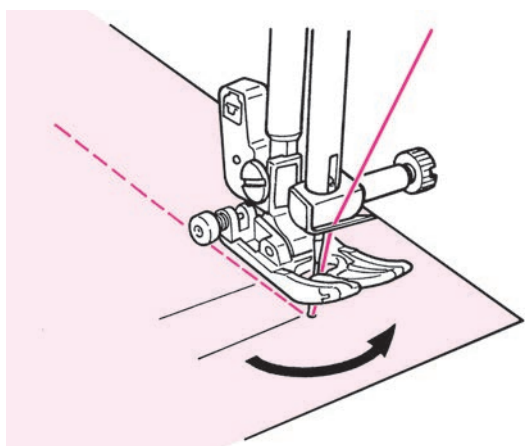

■ Для изменения направления строчки

Остановите строчку в точке поворота и затем продолжите строчку стежок за стежком при помощи кнопки «поднять/опустить иглу». Оставьте иглу в ткани и поднимите прижимную лапку. Пока игла находится в ткани, измените направление строчки, опустите прижимную лапку и затем начните строчку.

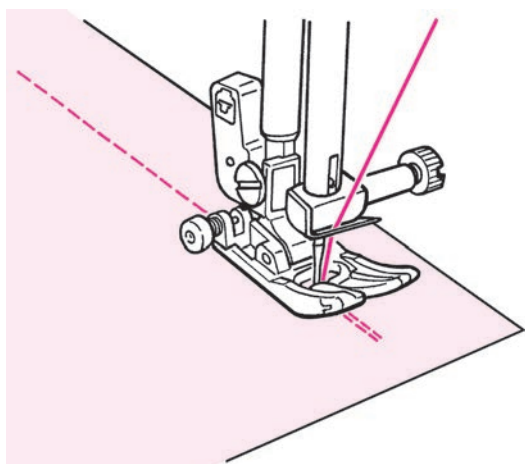

■ Закрепление строчки после ее завершения

<когда используется кнопка «пуск/останов» >

После завершения строчки нажмите на кнопку обратной строчки. Пока эта кнопка нажата, машина будет выполнять обратную строчку, если кнопку отпустить, то машина прекратит выполнение обратной строчки.

* Во время выполнения обратной строчки машина работает на медленной скорости.

<когда используется ножная педаль>

Машина будет выполнять обратную строчку почти на той же скорости, что и при обычной строчке. Если отпустить кнопку обратной строчки, машина начнет выполнять обычную прямую строчку вперед.

Расположение иглы по центру

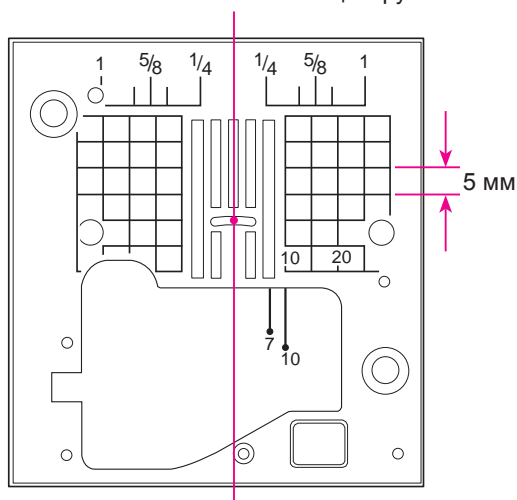

★ Направляющая линия края ткани на игольной пластинке

Выверните край ткани по направляющей и выполняйте строчку.

* Числа на направляющей показывают расстояние в мм и дюймах между расположением иглы по центру и направляющей линией.

Числа 7, 10 и 20 – расстояние в мм.

Числа 1/4, 5/8 и 1 – расстояние в дюймах.

★ Как изменить положение иглы/ Как изменить длину стежка

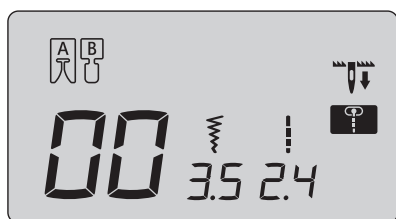

■ Для замены положения иглы при прямой строчке

Есть возможность изменить позицию иглы кнопкой настройки ширины зигзага.

При нажатии "⬇️", игла смещается влево.

При нажатии "⬆️", игла смещается вправо.

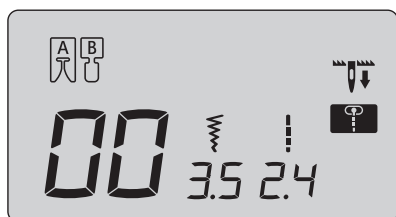
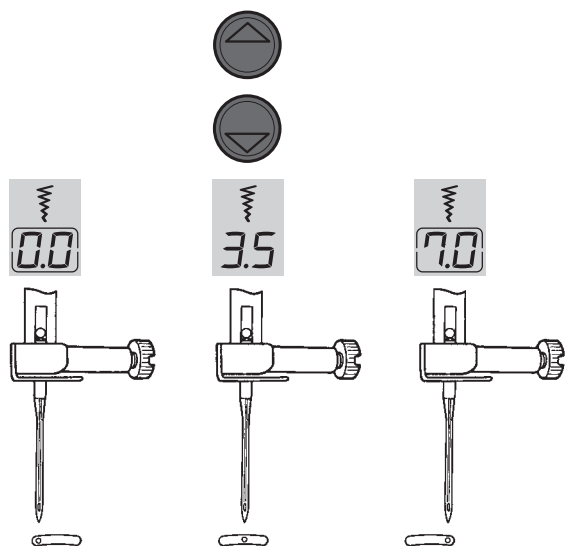

■ Для замены длины стежка

Есть возможность изменить длину стежка кнопкой настройки длины стежка.

При нажатии "⬇️", отображаемое значение уменьшается и соответственно уменьшается длина стежка.

При нажатии "⬆️", отображаемое значение увеличивается и соответственно увеличивается длина стежка.

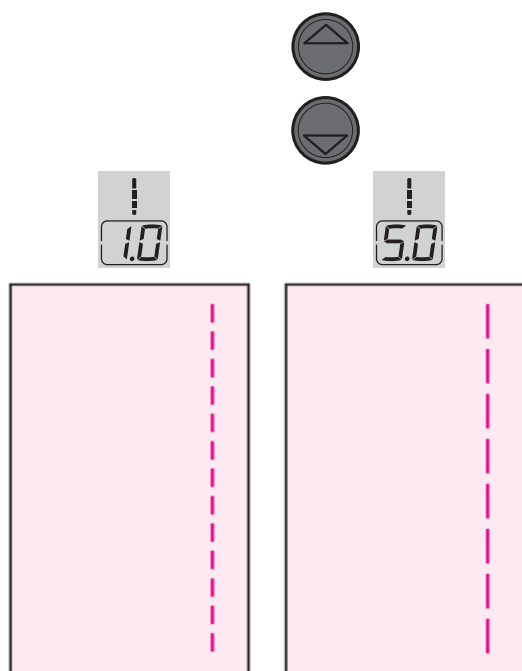

G220

★ Автоматическое закрепление строчки и обрыв нитей

После выбора образца строчки нажмите **И>8**  1 раз.

Машина выполнит несколько стежков назад (закрепление строчки), обрежет обе нити – верхнюю и нижнюю и остановится.

Символ на экране: **И>8**

При повторном нажатии **И>8**  эта функция будет отключена.

Пример: прямая строчка

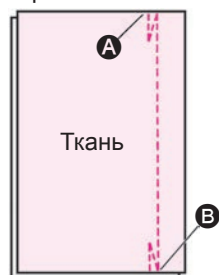
**G120**

★ Автоматическая закрепка

После выбора образца строчки нажмите **И**  1 раз.

Машина сделает несколько стежков в обратном направлении (закрепка) и остановится.

Символ на экране: **И**

При повторном нажатии **И**  эта функция будет отключена.

Пример: прямая строчка

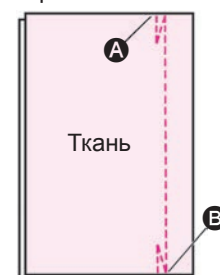

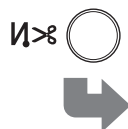

1

**G220**

- После выбора образца вы можете нажать **И>8**  и на экране отобразится символ **И>8**.

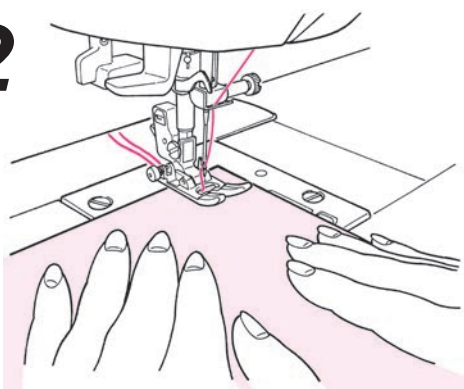
2

**G120**

- После выбора образца вы можете нажать **И**  и на экране отобразится символ **И**.

- Поместите ткань в позицию для начала строчки. **A**
Машина выполнит несколько стежков назад и продолжит строчку вперед.

3

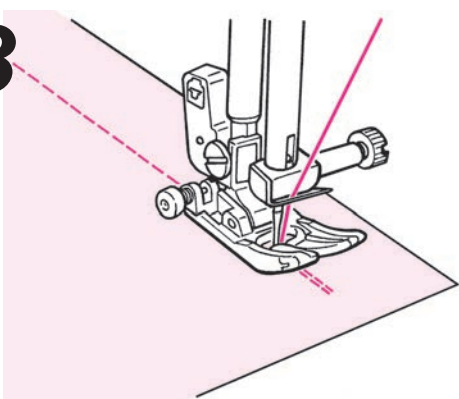

- Нажмите кнопку обратной строчки. **B**
Машина выполнит несколько стежков назад, прекратит строчку и автоматически обрежет верхнюю и нижнюю нити.

★ Другие образцы прямых строчек

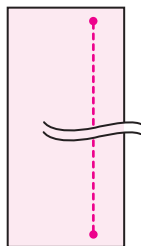
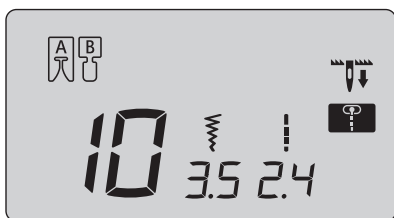

■ Закрытый стежок (челночный стежок)

В конце выполнения строчки нажмите на кнопку обратной строчки.

Машина выполнит несколько закрытых стежков и остановится.

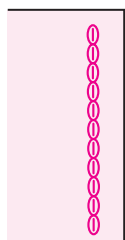
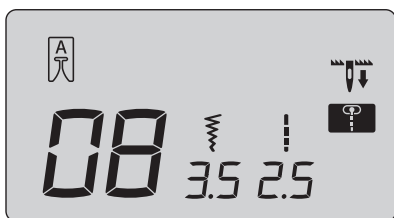

■ Укрепленная строчка стретч

Укрепленная строчка стретч помогает закрепить края при стачивании эластичной ткани со стороны, наиболее подверженной изнашиванию.

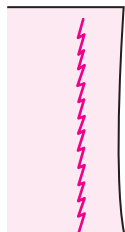
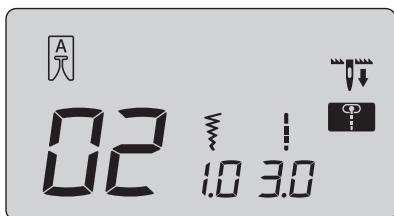

■ Прямая строчка для эластичной ткани

Обработанные края эластичны. Этот вид строчки используется для выполнения прямой строчки по эластичным тканям, таким как трикотаж и джерси.

Строчка зигзаг



Образец №

Практический 03

Прижимная лапка

Стандартная прижимная лапка (А)



Внимание

Перед заменой прижимной лапки отключите машину от электросети.

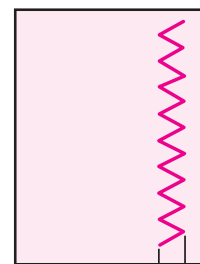
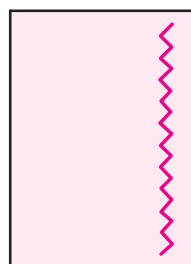
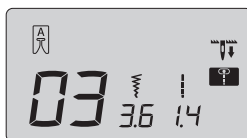

Ширина

■ Для изменения ширины строчки зигзаг

Во время выполнения строчки можно отрегулировать ее ширину.

При нажатии "▲", отображаемое значение уменьшается и соответственно уменьшается ширина строчки зигзаг.

При нажатии "▼", отображаемое значение увеличивается и соответственно увеличивается ширина строчки зигзаг.

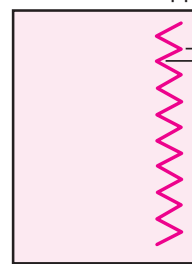
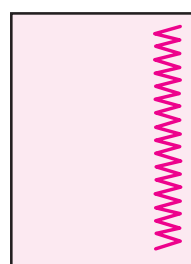
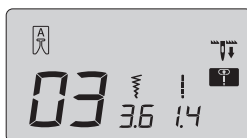

Длина

■ Для изменения длины стежка

Во время выполнения строчки можно отрегулировать длину стежка.

При нажатии "▲", отображаемое значение уменьшается и соответственно уменьшается длина стежка зигзаг.

При нажатии "▼", отображаемое значение увеличивается и соответственно увеличивается длина стежка зигзаг.

Краеобметочный стежок

⚠ Внимание

Перед заменой прижимной лапки отключите машину от электросети.

Этот вид строчки используется для предотвращения изнашивания ткани по краям.

■ Краеобметочный стежок 1

	Образец №	Практический 06
	Прижимная лапка	Прижимная лапка для краеобметочного шва (С)

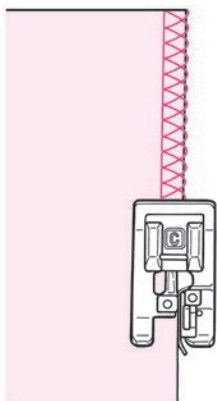

- Разместите ткань вдоль направляющей линии и начинайте выполнять строчку. Если ткань не выровнена по направляющей, строчка не будет ровной. Убедитесь, что ткань расположена параллельно направляющей, и шейте медленно.
- * Перед началом выполнения строчки проверьте, чтобы игла не ударялась о прижимную лапку.

■ Краеобметочный стежок 2

	Образец №	Практический 14
	Прижимная лапка	Прижимная лапка для краеобметочного шва (С)

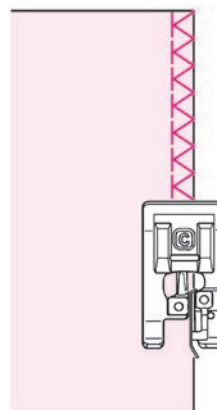

- Этот вид строчки предназначен для обработки краев средних и плотных материалов. Разместите ткань вдоль направляющей линии и начинайте выполнять строчку.
- * Перед началом выполнения строчки проверьте, чтобы игла не ударялась о прижимную лапку.

■ Краеобметочный стежок 3

	Образец №	Практический 15 (легкие материалы)
	Прижимная лапка	Прижимная лапка для краеобметочного шва (С)

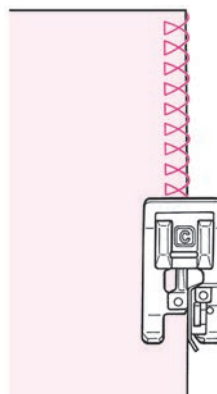

- Этот вид строчки предназначен для обработки краев средних и плотных материалов. Разместите ткань вдоль направляющей линии и начинайте выполнять строчку.
- * Перед началом выполнения строчки проверьте, чтобы игла не ударялась о прижимную лапку.

■ Обметывание краев при помощи строчки трехточечный зигзаг

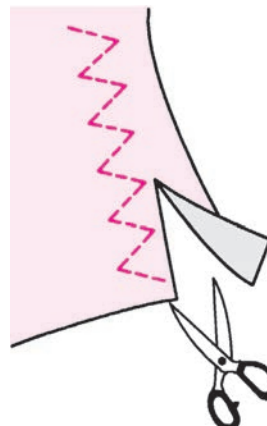

	Образец №	Практический 04
	Прижимная лапка	Стандартная прижимная лапка (А)



- * **Не используйте прижимную лапку для краеобметочного шва (С).**
- Этот вид строчки используется для предотвращения изнашивания ткани по краям. Отступите немного от края ткани и выполните строчку, затем обрежьте край ткани осторожно ножницами, не задевая строчку.

РУССКИЙ

Потайной шов

 	Образец №	Практический 07, 18 (легкие материалы)
	Прижимная лапка	Прижимная лапка для потайной строчки (D)

⚠ Внимание Перед заменой прижимной лапки отключите машину от электросети.

■ Сгибание ткани

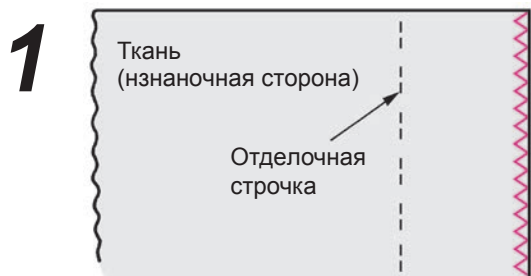

- Выполните обметку края ткани.
 - См. стр. 27 – краеобметочная строчка.



- Выполните наметку.

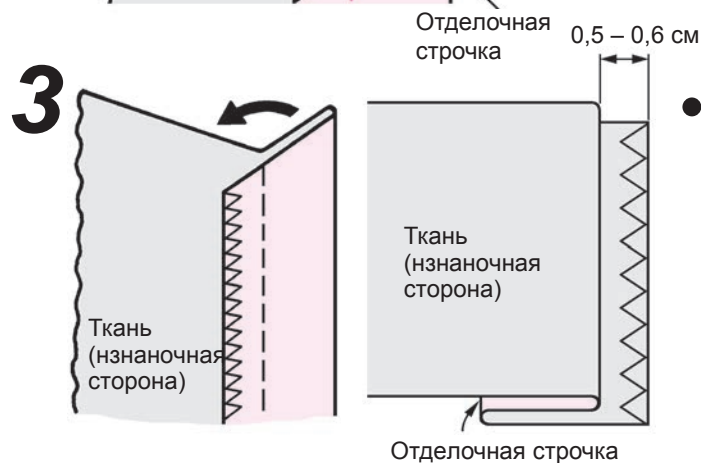

- Сложите ткань по линии наметки. Оставьте 0,5 – 0,6 см.

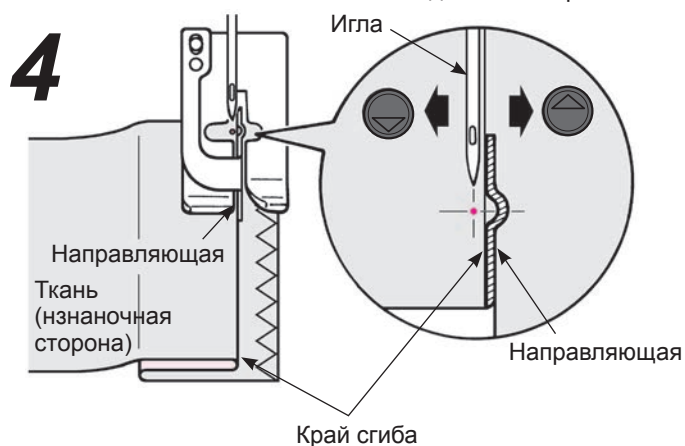

- Выровняйте край сгиба ткани по направляющей прижимной лапки. Поверните маховик и отрегулируйте ширину строчки зигзаг при помощи регулировочного диска таким образом, чтобы стежки достигали до края сгиба.
 - * Перед началом выполнения строчки проверьте, чтобы игла не ударялась о прижимную лапку.

5

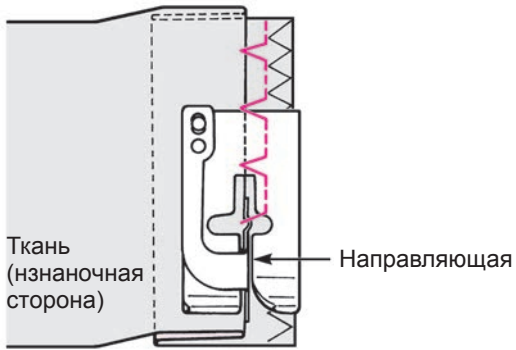

- Расположите край сгиба напротив направляющей и выполняйте строчку.

6

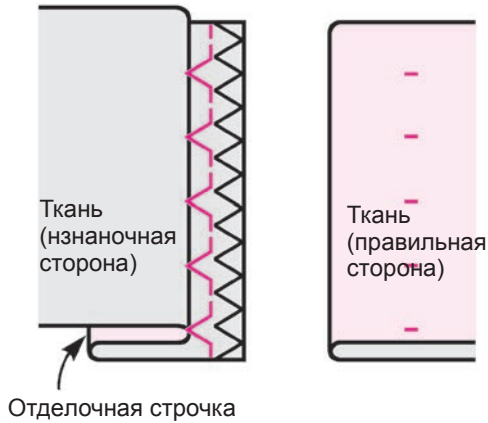

- После выполнения строчки переверните ткань.

■ Для изменения позиции контакта иглы с тканью

1. Если стежки сильно выходят за пределы края сгиба

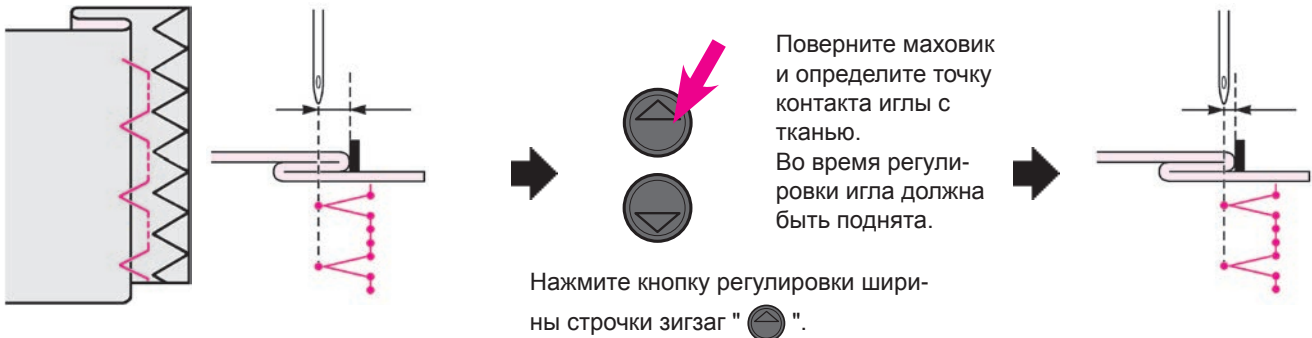

2. Если стежки не достают до края сгиба

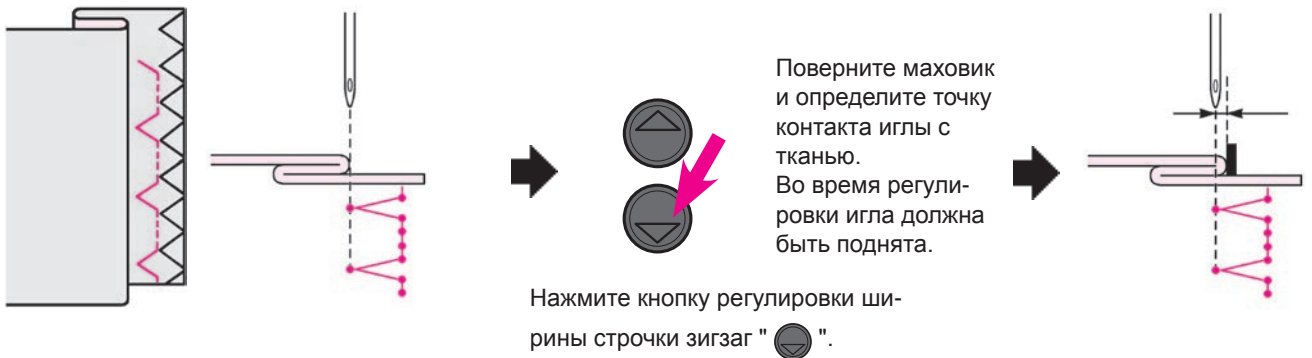

Строчки для обметывания пуговичных петель

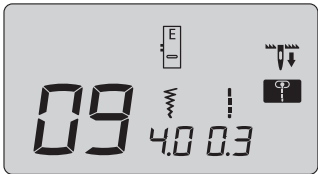
 	Образец №	Практический 09, 23~29
	Прижимная лапка	Прижимная лапка для выметывания пуговичных петель (E)

⚠ Внимание Перед заменой прижимной лапки отключите машину от электросети.

- * При размещении пуговицы на прижимной лапке для выметывания петель автоматически определяется длина петли.
- * Машина может выметывать петли для пуговиц диаметром 0,7 - 2,7 см.
- * При работе с эластичными тканями подкладывайте под изнаночную сторону ткани прокладку из неэластичного материала.
- * Выполните тестовую строчку и убедитесь, что машина правильно выметывает петли.
- * Номер программы шитья 26, 27 используют трикотажные ткани и игла для трикотажа.

Типы петель

09		Стандартная петля	Стандартная пуговичная петля для средних по весу и тяжелых тканей.	26		Для трикотажа	Пуговичная петля для легких трикотажных тканей (также используется в качестве декоративной петли)
23		Скругленные концы	Пуговичные петли для женских блузок и детской одежды, а также для легких материалов.	27			Пуговичная петля для средних по плотности трикотажных тканей (также используется в качестве декоративной петли)
25				28		Декоративные	Декоративные пуговичные петли, которые имитируют ручное шитье
24		Замочная скважина	Пуговичная петля в форме замочной скважины для тяжелых тканей, таких как костюмная, для пальто, курток и т.Д.	29			

1

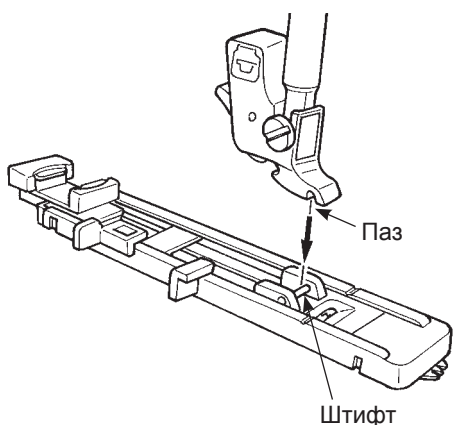

● **Установите прижимную лапку.**

Нажмите на кнопку подъема/опускания иглы, чтобы поднять иглу и прижимную лапку. Выровняйте паз в держателе прижимной лапки со штифтом прижимной лапки, и опустите держатель прижимной лапки.

2

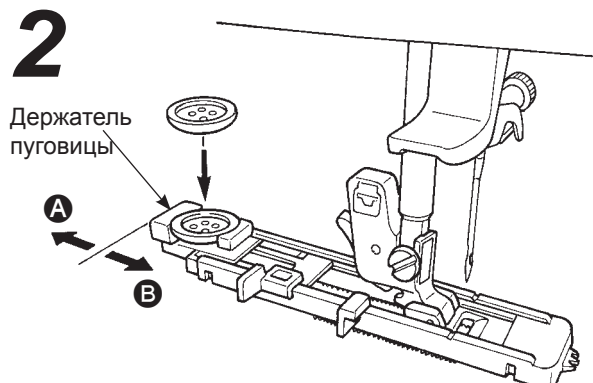

● **Установите пуговицу.**

Переместите держатель пуговицы по направлению **A**, поместите пуговицу в держатель и затем переместите держатель по направлению **B**, чтобы задать длину пуговичной петли.

* **Невозможно установить пуговицу толще 4 мм.**

3

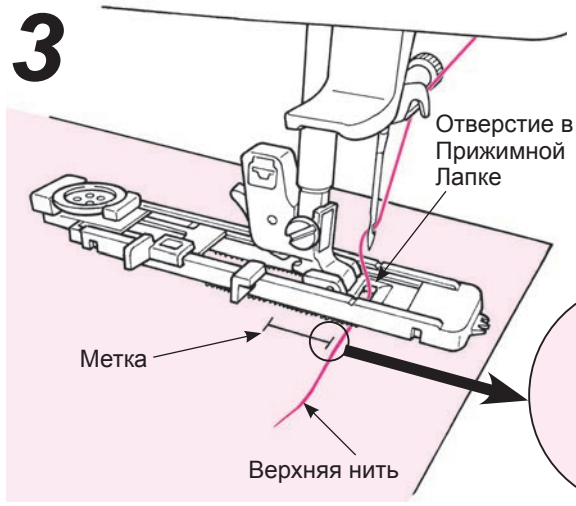

● **Поместите ткань под прижимную лапку.**

Поднимите прижимную лапку, проденьте верхнюю нить в отверстие в прижимной лапке и вытяните ее с боковой стороны. Поместите ткань под прижимную лапку, выровняйте метку с точкой начала строчки. Введите иглу в ткань, повернув маховик и опустив прижимную лапку.

4

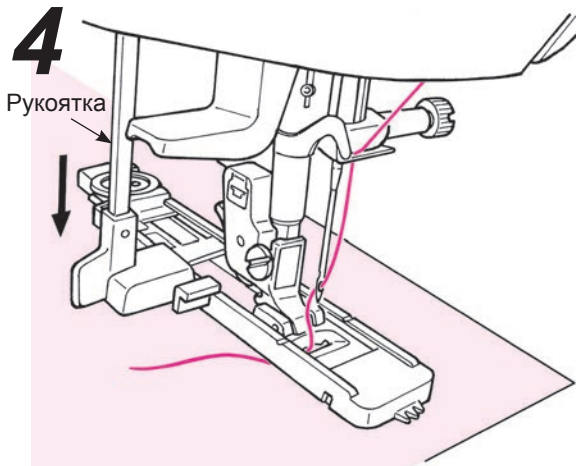

● **Опустить рукоятку по предела, Рукоятка должна быть расположена на задней проекции лапки.**

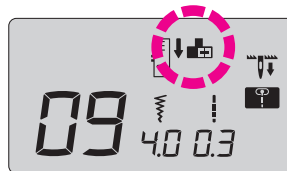

* Значок на экране исчезнет, когда рукоятка будет правильно установлена.

5

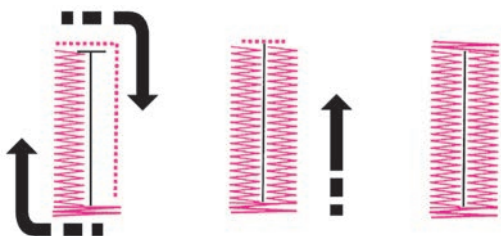

Мачните отсюда

● **Начало строчки.**

Машина автоматически остановится после обметывания пуговичной петли.

* Если петля одинакового размера будет исполнена снова, нужно нажать кнопку обрезки нити, для обрезки нити и поднять лапку. При этом условии переместите иглу в другую точку, опустите прижимную лапку и начните выполнять строчку.

* Во время обметывания не изменяйте длину стежка и/или ширину строчки зигзаг. В противном случае строчка будет неровной.

* Если во время обметывания петли нажата кнопка обрезки нити, машина остановится и не закончит строчку. Начинает шитье сначала.

* В зависимости от обрабатываемого материала и направления долевой нити, ширина стежка зигзаг на левой и правой стороне петли могут отличаться. Рекомендуется выполнить тестовую строчку.

6

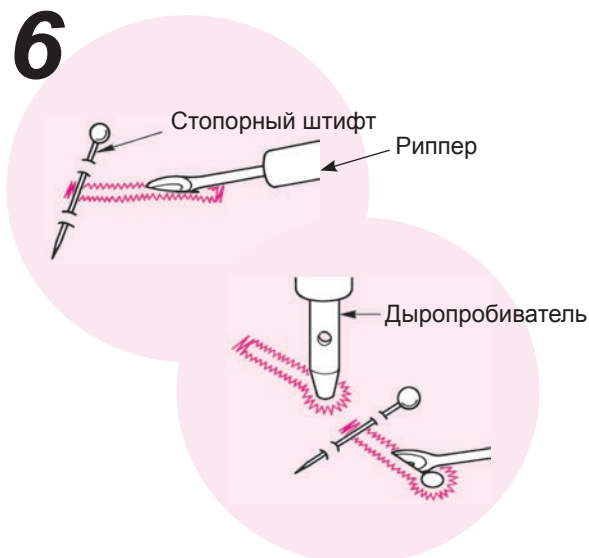

● **Разрезать петлю распорочным ножом. [Двойная закрепка]**

Воткните штифт в ткань в качестве закрепки и прорежьте отверстие распорочным ножом. Будьте осторожны и не повредите стежки.

[Пуговичная петля в форме замочной скважины]

Поместите картонку под пуговичную петлю и проделайте отверстие при помощи дыропробивателем. Затем воткните штифт в ткань в качестве закрепки и сделайте отверстие распорочным ножом.

■ Пуговичная петля с каркасной нитью

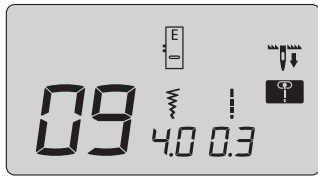
 	Образец №	Практический 09
	Прижимная лапка	Прижимная лапка для выметывания пуговичных петель (E)

⚠ Внимание Перед заменой прижимной лапки отключите машину от электросети.

Пуговичные петли с каркасной нитью предотвращают пуговичные петли от растягивания и закрепляют их. Используйте нить как для обработки петель вручную в качестве каркасной.

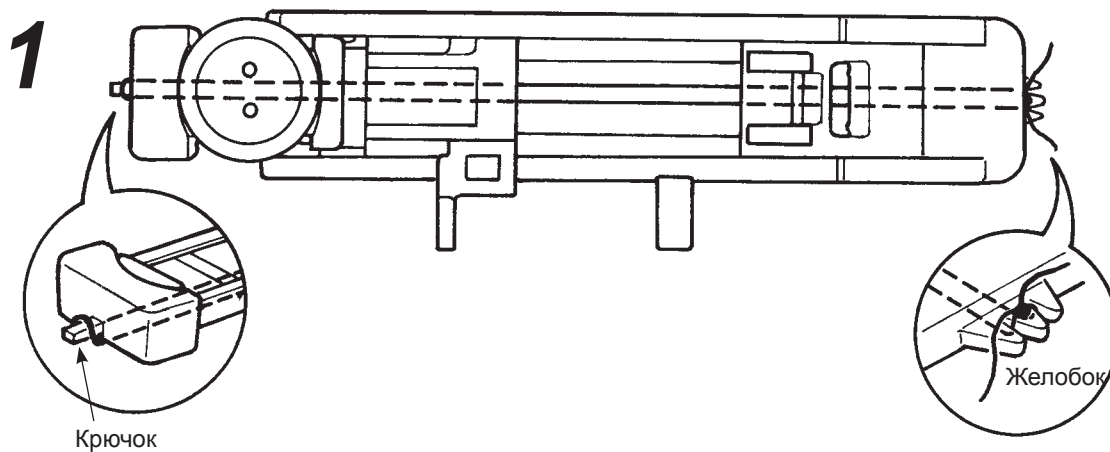

- Пропустите верхнюю нить под прижимную лапку и затем заведите ее за лапку в сторону.
- Протяните один кончик нити на зубчатую рейку с правой стороны лапки для петли, вытяните нить над лапкой и проденьте нитку в челноке под лапкой.
- После продевания нити в челноке, вытяните нить назад под лапкой и положите ее на зубчатую рейку с левой стороны лапки.

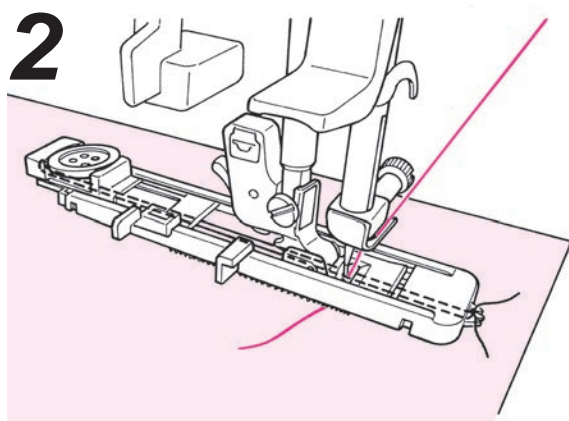

- Опустите иглу до точки начала строчки, опустите прижимную лапку.
- Выметайте петлю.

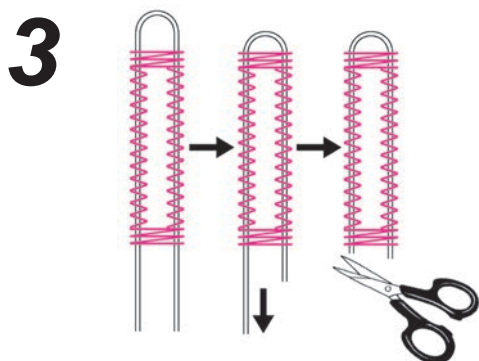

- Потяните слева за каркасную нить, чтобы она не провисала, обрежьте лишнее.

■ Для изменения ширины пуговичной петли

Нажмите на кнопку регулировки ширины зигзага.

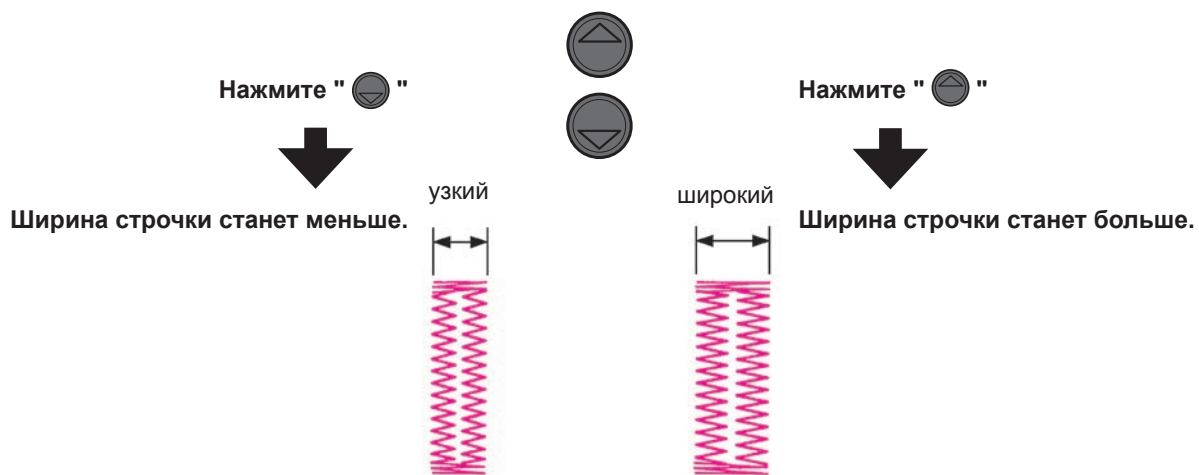

* Можно отменить настройку ширины петли и длины стежка через выключение машины и выборе другого образца.

■ Для изменения плотности шва

Нажмите на кнопку регулировки длины стежка.

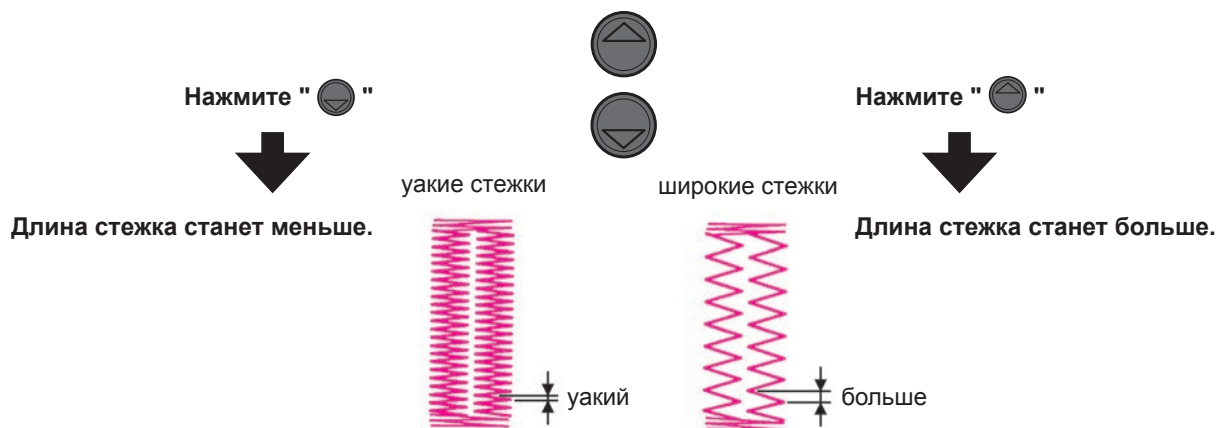

Выполнение закрепки

	Образец №	Практический 20
	Прижимная лапка	Прижимная лапка для ручного выметывания пуговичных петель (I)

Внимание Перед заменой прижимной лапки отключите машину от электросети.

Короткая фигурная строчка используется для укрепления части распускающегося шва.

* Длина закрепки определяется нажатием кнопки обратной строчки, однако при выполнении максимум 20 стежков направление строчки изменится на 180°.

* Если невозможно установить прижимную лапку параллельно игольной пластинке, используйте тканевую или картонную подкладку.

■ Пример использования



Брюки или юбка



Сумка



Карман

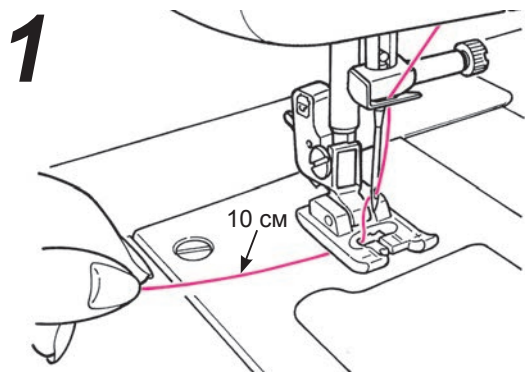

● Протяните верхнюю нить через отверстие в прижимной лапке.

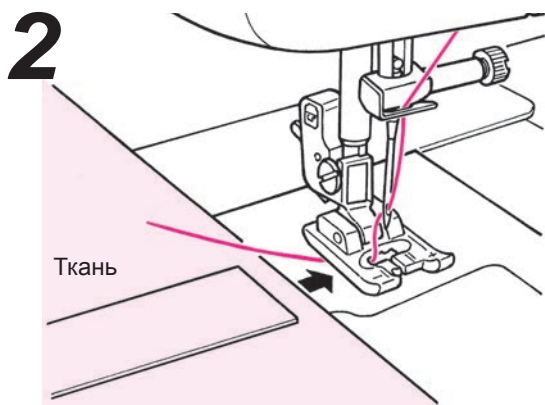

● Поместите ткань под прижимную лапку.

3

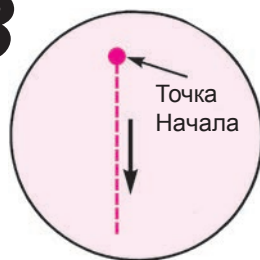

Кнопка пуск/останов

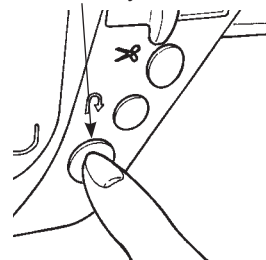

● Начните строчку.

Нажмите кнопку пуск/останов, и машина начнет выполнять прямую строчку.

4

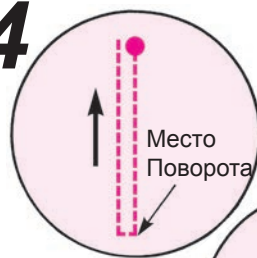

Кнопка обратной строчки

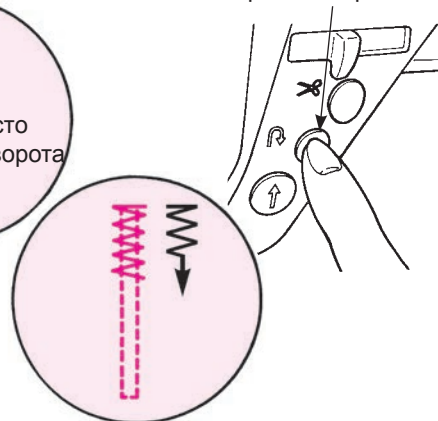

● В точке поворота нажмите кнопку обратной строчки.

Машина возвращается в точку начала, выполняя прямую строчку, и затем начинает строчку зигзаг до точки, где была нажата кнопка обратной точки.

5

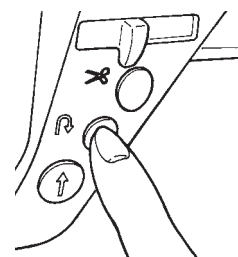

● Когда машина дойдет до точки окончания строчки, нажмите кнопку обратной строчки.

Машина выполнит закрытую строчку и остановится.

Чтобы выполнить закрепку повторно на том же месте... когда первой закрепки была введен в память машины

● При нажатой кнопке пуск/останов машина начнет шить и совершает поворот автоматически на месте первой закрепки.

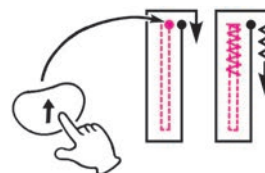

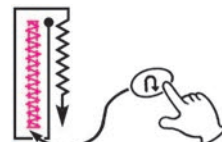

* Если вы хотите изменить длину закрепки, сохраненной в памяти, пожалуйста, выберите образец строчки повторно.

● Когда машина дойдет до точки окончания строчки, нажмите кнопку обратной строчки.



Вшивание застежки-молнии

 	Образец №	Практический 00
	Прижимная лапка	Прижимная лапка для строчки зигзаг (B)

 Внимание	Перед заменой прижимной лапки отключите машину от электросети.
---	--

Вшить застежку-молнию можно двумя способами: внахлест или по встык.

* Убедитесь, что игла расположена по центру (образец строчки № практический 00).

■ Подготовка к пришиванию застежки-молнии

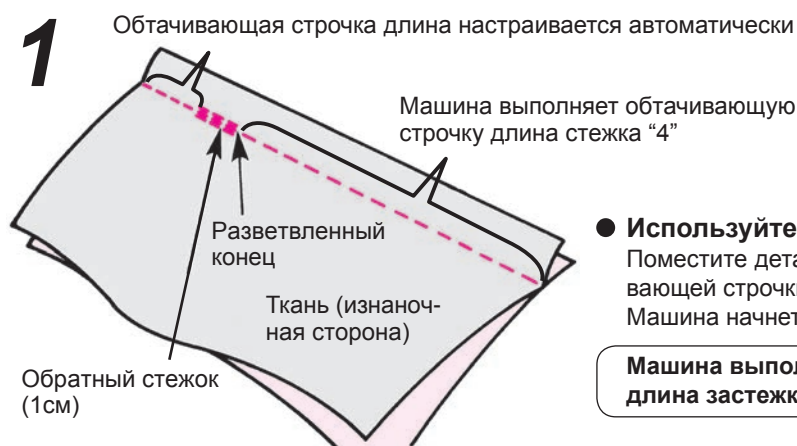

- **Используйте стандартную прижимную лапку (A).** Поместите детали изделия лицом к лицу. Проверьте длину обтачивающей строчки и длину вшиваемой застежки-молнии. Машина начнет приметывать застежку-молнию к ткани.

Машина выполняет обтачивающую строчку = длина застежки-молнии + 1 см

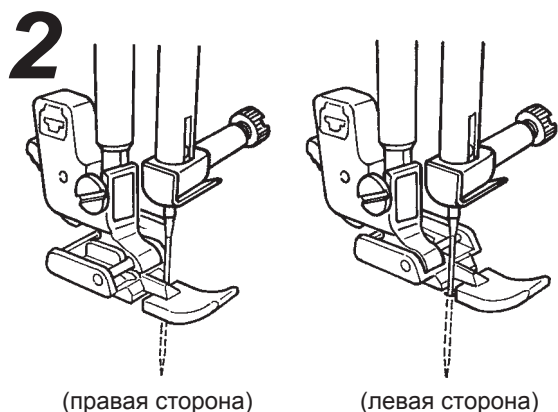

- **Установите на машину прижимную лапку (B).** Во время пришивания левой стороны застежки-молнии поместите застежку-молнию под правую сторону прижимной лапки зигзаг. Во время пришивания правой стороны застежки-молнии поместите застежку-молнию под левую сторону прижимной лапки зигзаг.

■ Втачивание застежки-молнии внахлест

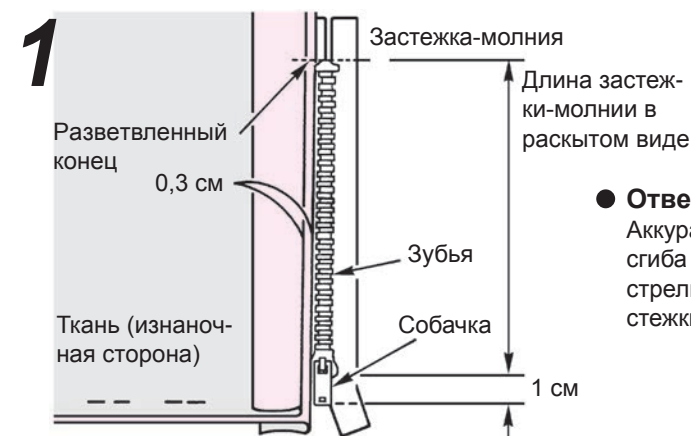

- **Отверните край изделия.** Аккуратно отверните край изделия (припуск). Отступите от края сгиба около 3 мм. Отутюжьте линию сгиба, чтобы образовалась стрелка (складка). Расположите складку вдоль линии зубьев застежки-молнии.

2

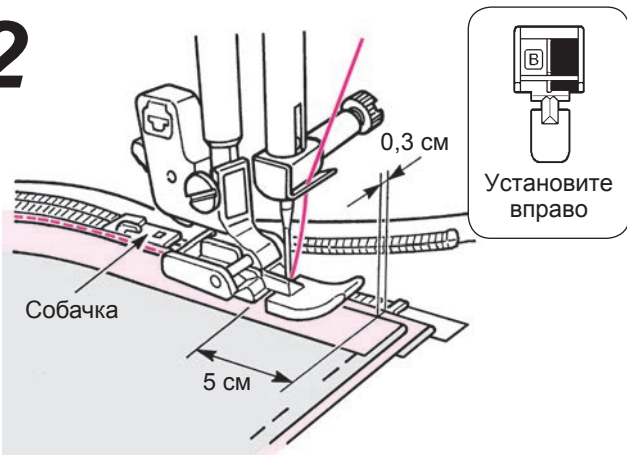

● **Притачайте застежку-молнию к складке снизу доверху.**

Выверните край прижимной лапки зигзаг по линии складки. Остановите строчку за 5 см (2 дюйма) до собачки. Переместите собачку вверх, как можно дальше от собачки и притачайте застежку-молнию до конца.

3

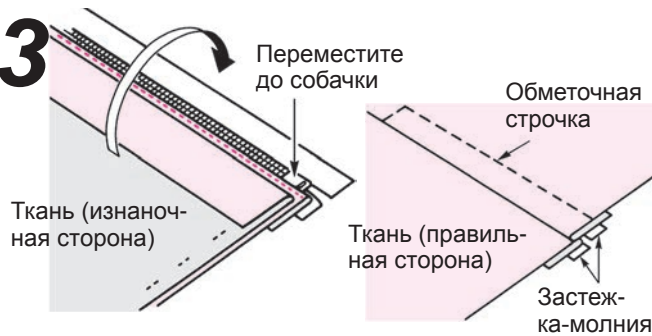

● **Разместите ткань на застежке-молнии. Приметайте застежку-молнию к ткани.**

* Приметайте застежку-молнию к ткани вручную. Переместите собачку вверх до упора. Поместите ткань на застежку-молнию и стачайте.

4

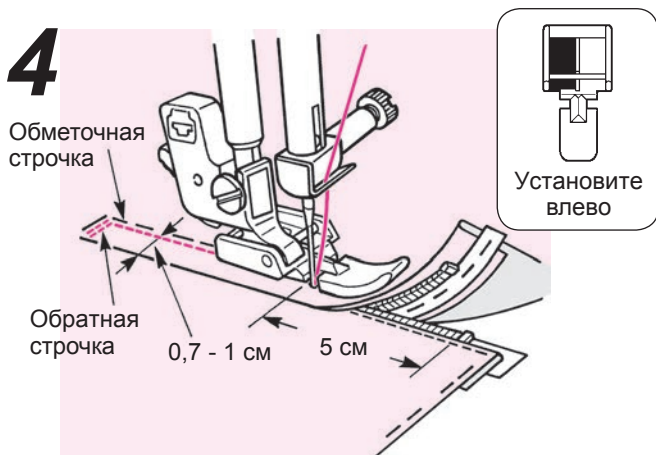

● **Выполните обратную строчку и притачайте правую сторону застежки-молнии.**

После выполнения обратной строчки выровняйте левую сторону прижимной латки по линии зубьев застежки-молнии. Остановите строчку за 5 см (2 дюйма) до конца застежки-молнии. Снимите ручную наметку и переместите собачку как можно дальше от прижимной лапки. Выполните строчку до конца.

■ **Втачивание застежки-молнии встык**

1

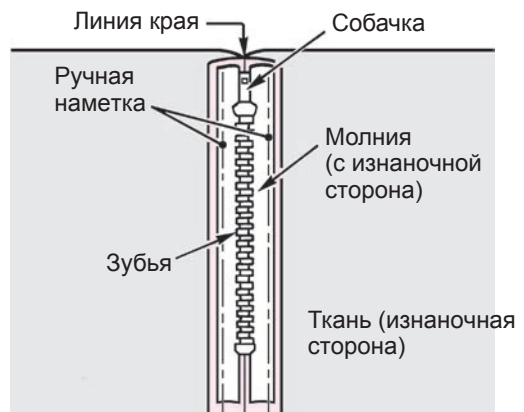

● **Приметайте застежку-молнию к изделию.**

Отверните край изделия. Выверните зубья застежки-молнии по линии сгиба и приметайте застежку-молнию вручную. Переместите собачку наверх.

2

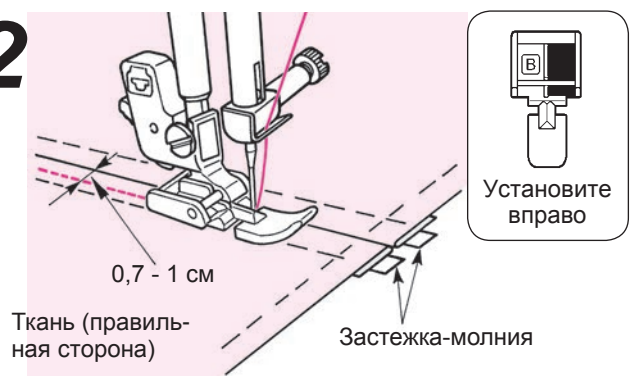

● **Притачайте левую сторону застежки-молнии к краю изделия, начиная с нижней части молнии вверх.**

Отступите 0,7-1 см от линии сгиба.

3

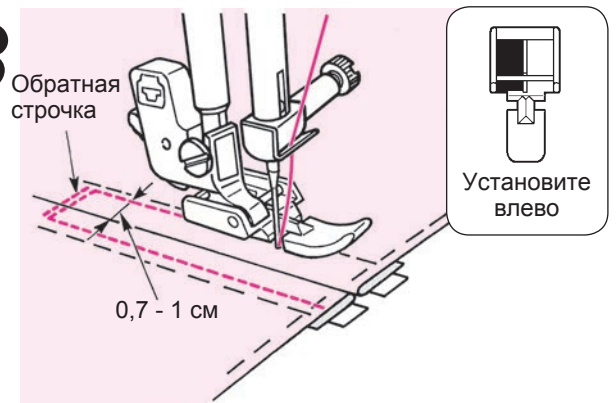

● **Притачайте правую сторону застежки-молнии.**

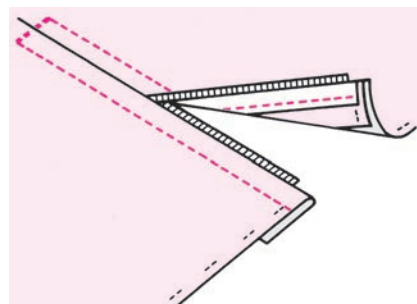

Выполните несколько обратных стежков. Притачайте правую сторону застежки-молнии, отступив 0,7-1 см от линии сгиба.

4



● **Удалите ручную наметку.**

Сборки и буфы

 	Образец №	Практический 00
	Прижимная лапка	Стандартная прижимная лапка (А)

⚠ Внимание Перед заменой прижимной лапки отключите машину от электросети.

- ★ Сборки: как на окате рукава, на поясе юбки, - там, где сборки не видны.
- ★ Буфы: как на отвороте рукава или оборки на юбке.

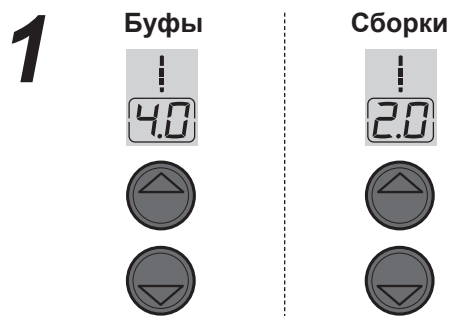

- **Измените длину стежка.**
Установите длину стежка 3,0 - 4,0 для буфов и 1,5 - 2,0 для сборки.

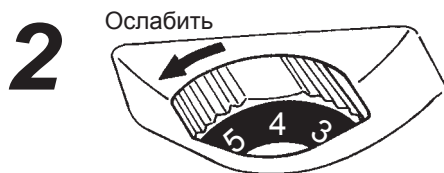

- Ослабьте натяжение верхней нити.

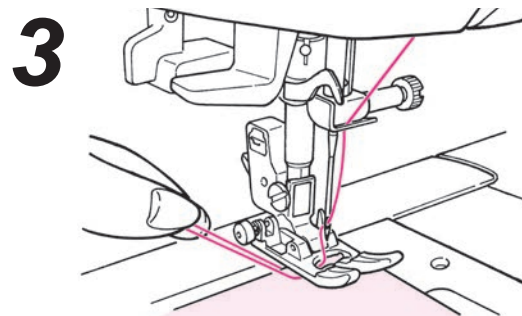

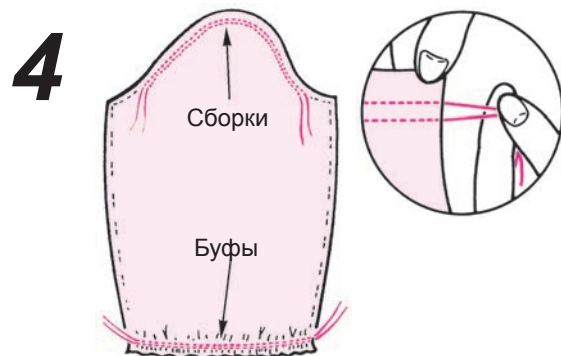

- **Начните строчку.**
Оставьте концы верхней и нижней нитей около 5 см длиной в начале и конце строчки и прострочите параллельные строчки.



- Потяните за нижнюю нить, чтобы собрать ткань в складки.

Защипы

 	Образец №	Практический 00
	Прижимная лапка	Стандартная прижимная лапка (А)

⚠ Внимание Перед заменой прижимной лапки отключите машину от электросети.

Этот вид строчки используется в качестве декоративного на полочке блузки и/или фартуке и т.д.

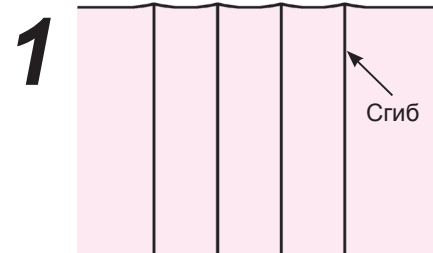

- Отутюжьте сгиб защипа.

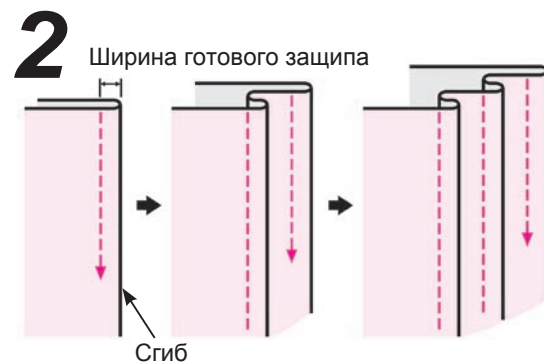

- Прострочите защипы один за другим, не растягивая их.

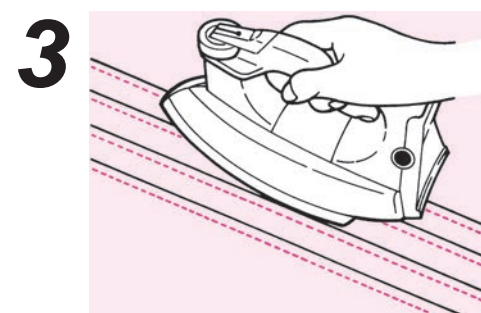

- После выполнения строчки переверните защипы и прогладьте их.

- **Примеры использования**

- **Блузка**

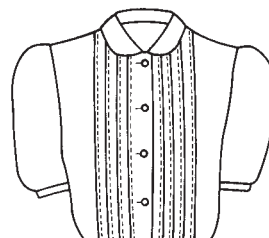

- **Фартук**

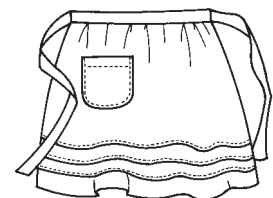

Обтачка каймой

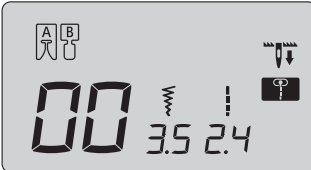
 	Образец №	Практический 00
	Прижимная лапка	Стандартная прижимная лапка (A)

Внимание Перед заменой прижимной лапки отключите машину от электросети.

Этот вид строчки используется для отделки края ткани.



● Сложите детали изделия вместе и стачайте их.

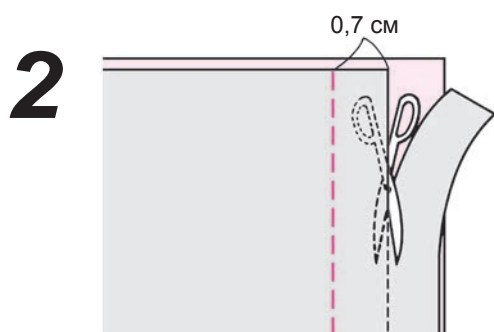

● Обрежьте половину полосы подгиба.



● Отогните края припуска по линии сточки, сложите их вместе и отутюжьте.



● Оберните более широкую полосу припуска вокруг более короткой и выполните строчку по краю сгиба.

Декоративные стежки и точечные рисунки

 	Образец №	Одноточечный 00~39
	Прижимная лапка	Прижимная лапка для ручного выметывания пуговичных петель (I)

Внимание Перед заменой прижимной лапки отключите машину от электросети.

● После выбора рисунка, нажмите кнопку памяти MEM  чтобы внести один рисунок в память для начала шитья. Если кнопка памяти не будет нажата, то машина станет шить непрерывно.

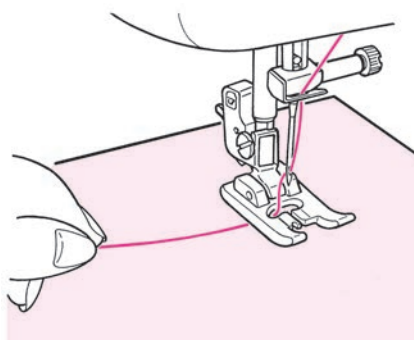

● Поместите ткань под прижимную лапку и начните выполнять строчку.

■ Отображение длины одного цикла

Хотя продолжительность одного цикла декоративной строчки отображается, считайте это значение ориентировочным, так как оно может варьироваться в зависимости от типа ткани и нитей.

Пример:

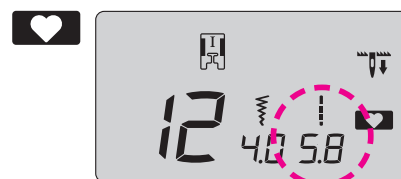

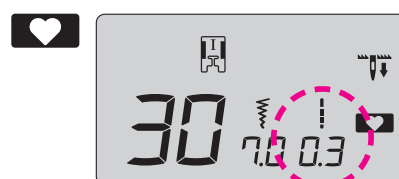
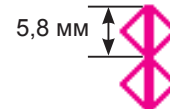

Отображается длина 1 цикла

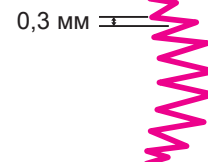

Показывает длину стежка рисунка.



Фестоны

 	Образец №	Одноточечный 30
	Прижимная лапка	Прижимная лапка для ручного выметывания пуговичных петель (I)

 Внимание	Перед заменой прижимной лапки отключите машину от электросети.
---	--

Этот вид строчки используется для декоративной отделки краев таких изделий как скатерти, воротники на блузках и т.д.

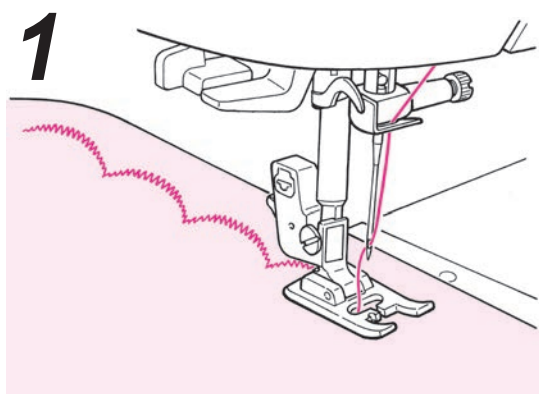

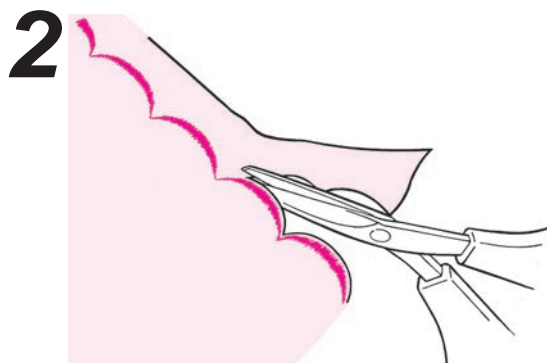

- Чтобы не повредить стежки, немного отступите от края изделия и выполняйте строчку.



- Аккуратно обрежьте край изделия, стараясь не повредить строчку.

* Отрегулируйте длину стежка декоративной строчки в зависимости от ткани. Обтачивание слишком плотной ткани может привести к ее защемлению.



Выход

 	Образец №	Практический 30~39
	Прижимная лапка	Прижимная лапка для ручного выметывания пуговичных петель (I)

 Внимание	Перед заменой прижимной лапки отключите машину от электросети.
---	--

При выполнении лоскутной работы декоративная строчка служит для украшения изделия. Рекомендуется использовать декоративные нити, как например, нити для вышивания.

Аппликация

 	Образец №	Практический 05
	Прижимная лапка	Прижимная лапка для ручного выметывания пуговичных петель (I)

 Внимание	Перед заменой прижимной лапки отключите машину от электросети.
---	--

Чтобы сделать строчку незаметной, можно пришить аппликацию.

- 1**

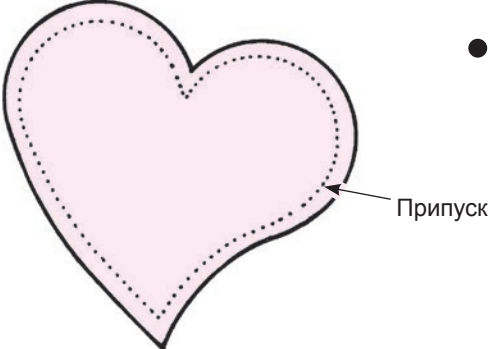

 - Выкройте из ткани аппликацию с припуском 3-5 мм.
- 2**

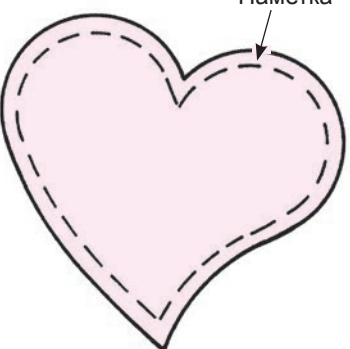
 - Поместите бумажный шаблон на изнаночную сторону ткани и загните ткань по линии будущей строчки, выделяя припуск.
 - Поместите аппликацию на ткань основы. Временно зафиксируйте аппликацию наметкой или клеем.
- 3**

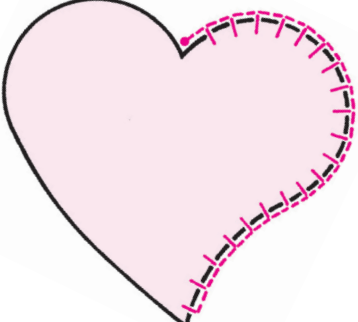
 - Поверните маховик на себя и начинайте выполнять строчку вдоль внешней стороны аппликации. В начале строчки машина автоматически выполнит 3 стежка закрепки.
* При прошивании углов, оставьте иглу в ткани, поднимите лапку, измените направление шитья и продолжите шитье.
- 4**

 - Закрепochная строчка в конце шитья. Нажмите кнопку обратного шитья, и машина автоматически прошьет 3 закрепочных стежка. Концы закрепочной нити лучше завязать с внутренней стороны во избежание распускания строчки.
* Обычно для аппликации используется положение иглы по центру, но, возможно, вам потребуется расположение иглы слева или справа. О том, как изменить положение иглы, см. стр. 24

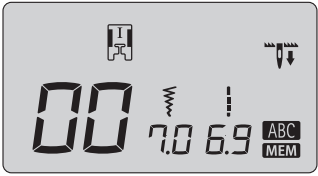
Буквы для вышивки и точечные рисунки

	Образец №	Одноточечный 00~39 Буквы 00~99
	Прижимная лапка	Прижимная лапка для ручного выметывания пуговичных петель (I)

⚠ Внимание Перед заменой прижимной лапки отключите машину от электросети.

■ Подготовка перед началом строчки

(для аккуратного выполнения строчки используйте прокладку и выполните тестовую строчку)

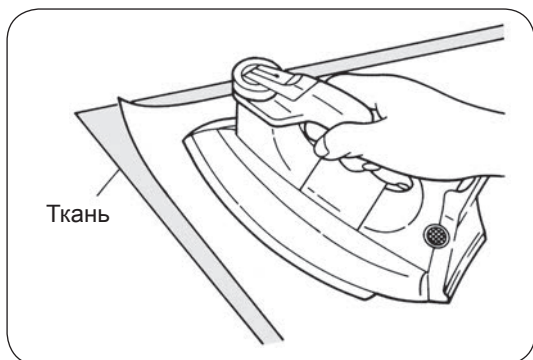



Используйте утюг, что закрепить липкую прокладку к изнаночной стороне ткани.

* Если длина стежка становится слишком маленькой, нижняя нить выступит на лицевую сторону ткани и строчка может остановиться. Поэтому перед началом стачивания выполните тестовую строчку.

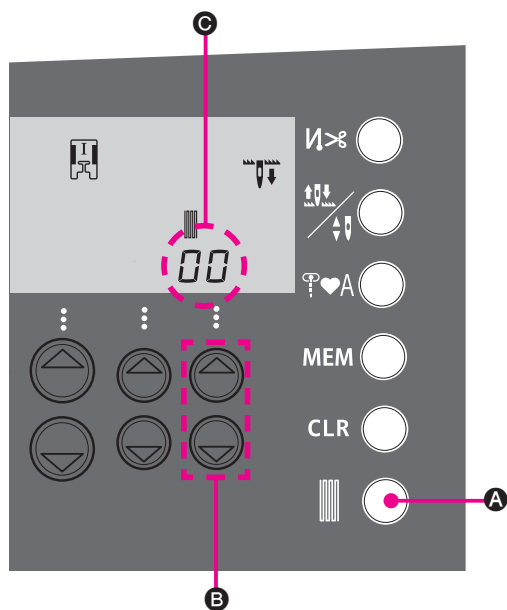
■ Тестовая строчка



Так как образец может иметь отклонения в зависимости от типа и толщины ткани, необходимо использовать плавкий прокладочный материал. Выполните тестовую строчку с той же тканью и тем же прокладочным материалом.

1. Нажмите кнопку  **A**.
2. Выберите место на ткани и нить для пробного шитья.
3. Проверьте результат шитья. Если, он не удался, смените букву **C** кнопкой регулировки длины стежка **B**. Можно выбрать цифры от -30 до +30.
4. Когда нажмете кнопку  **A** снова, экран вернется в исходное положение.

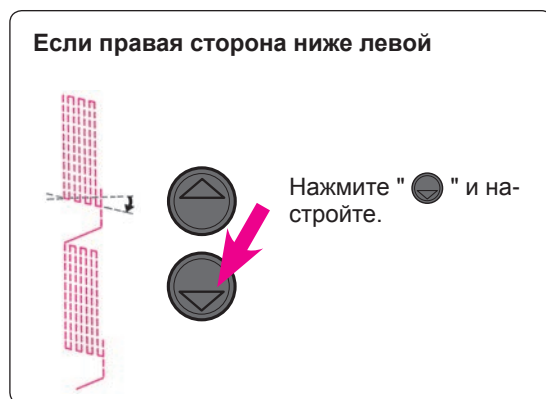
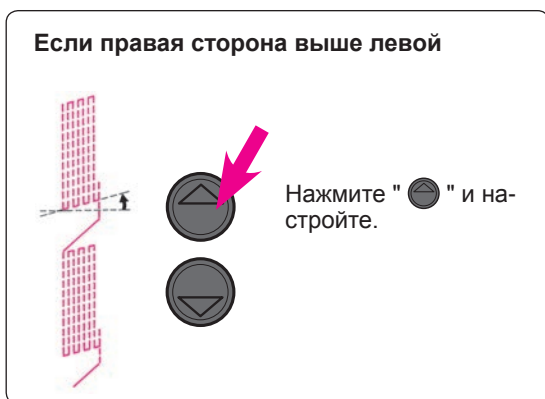
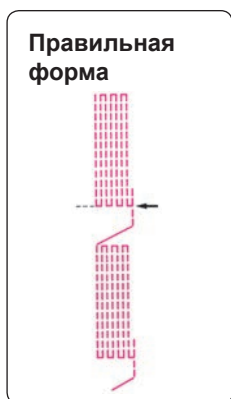

■ Как выбрать образцы (буквы)

Пример:

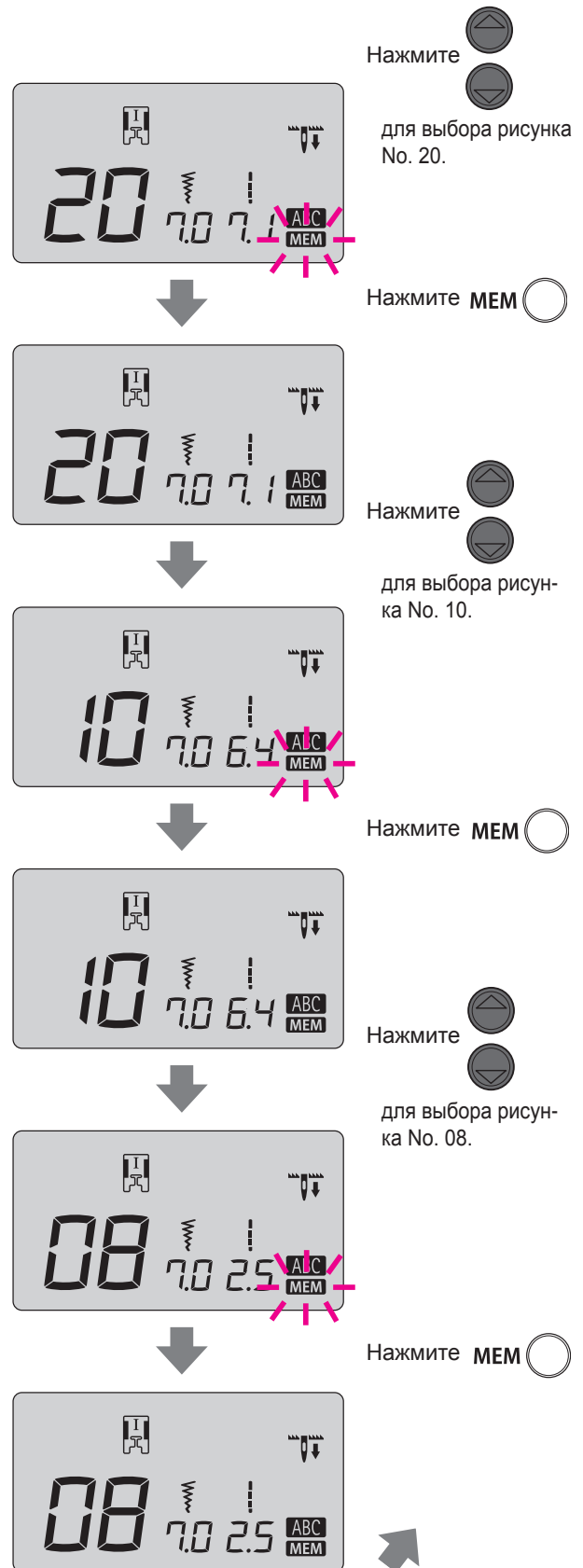
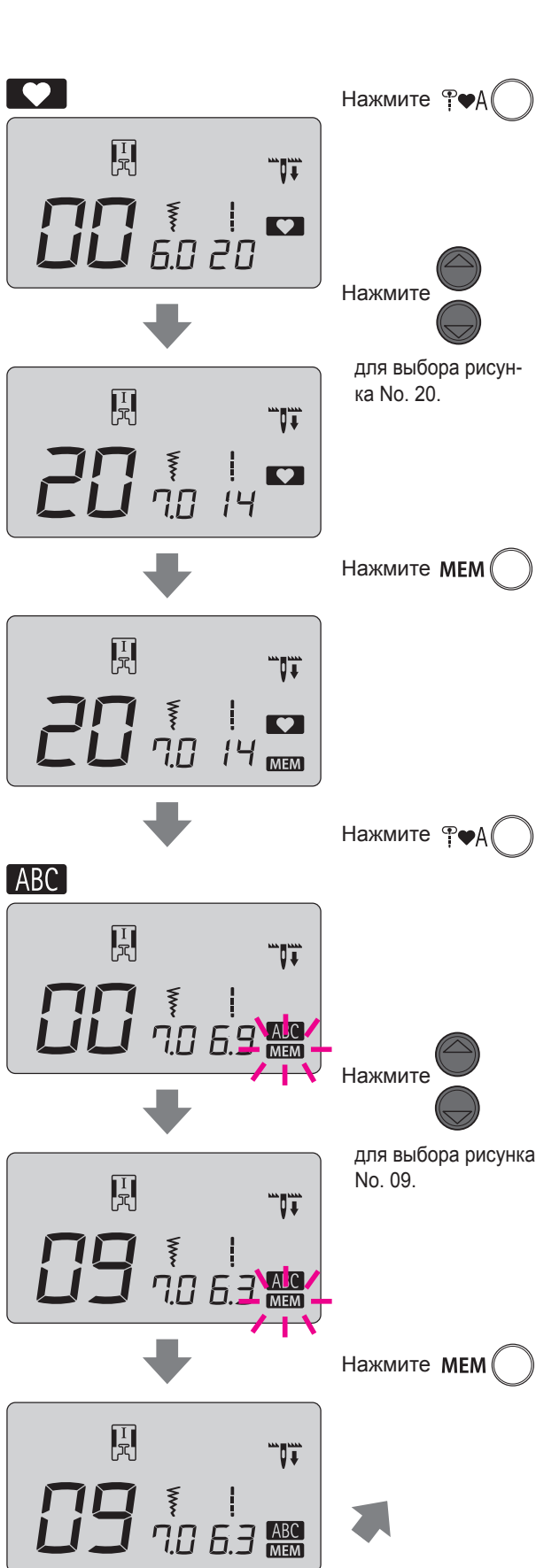

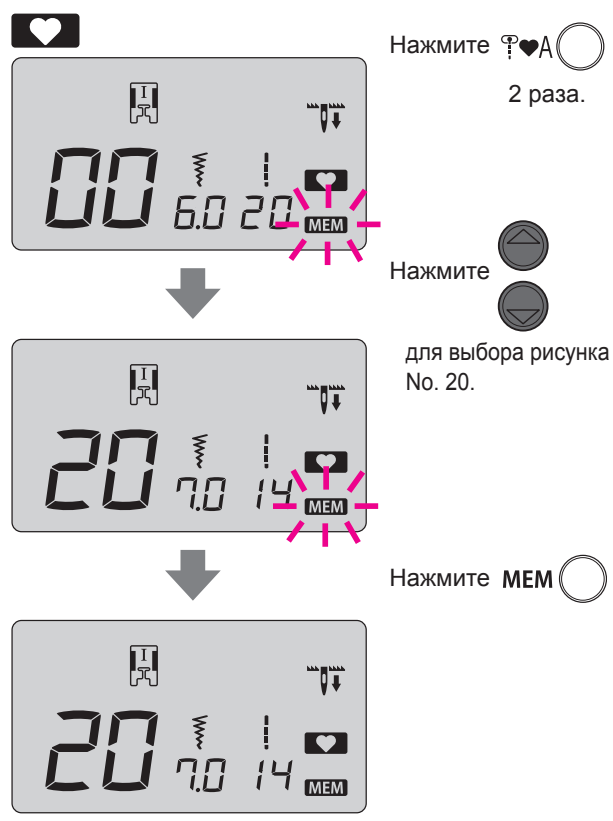

Если вы хотите изменить размер образца (букв)

Переместите курсор к желаемому образцу (букве). Вы можете изменить высоту и ширину следующим образом:

Высота: Кнопка регулировки ширины зигзага
Ширина: Кнопка регулировки длины стежка

MEM Можно внести в память до 70-ти букв и рисунков.

Удаление букв и рисунков из паямти

CLR Нажатие удалит из памяти от самое последнее сохранение рисунка. Когда кнопка нажата непрерывно, можно удалить все рисунки из памяти.

■ Как вышить образец (буквы)

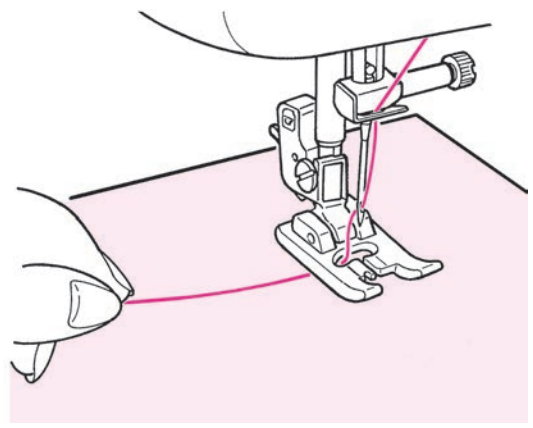

Поместите ткань под прижимную лапку и начните выполнять строчку.

По окончании строчки машина остановится автоматически.

Примечания:

1. Обратите внимание, что в зависимости от образца (буквы) скорость выполнения строчки может варьироваться.
2. Если во время выполнения строчки задействована функция автоматического обрезки нити, машина начинает выполнять строчку сначала.
3. При выполнении уплотненной строчки, если длина стежка слишком маленькая, стежки могут спутаться, и машина остановится.

■ Расположение концов нити при переходе от одного элемента вышивки к другому



Обрежьте ненужные нити с лицевой стороны ткани ножницами.

■ Как исполнять комбинированные рисунки непрерывной строчкой

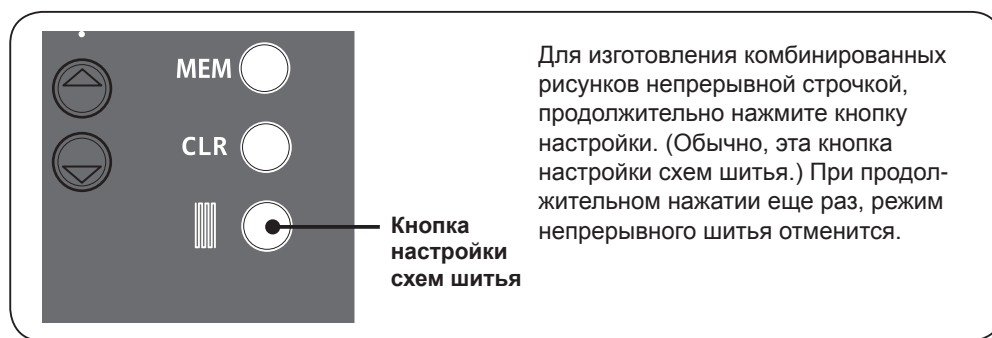

Пример: в случае выбора комбинации



5 раз подряд

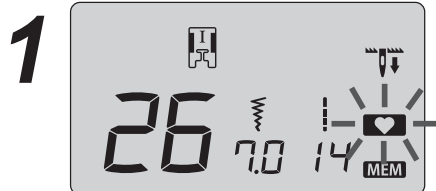

После внесения рисунка в память, продолжительно нажмите кнопку настройки схем шитья. Индикатор  будет мигать.

2 Начало шитья.



В момент исполнения комбинированного рисунка в 5-й раз, продолжительно нажмите кнопку настройки схем шитья. Швейная машина остановится после исполнения последнего рисунка в 5-й раз.

* Если Вы начнете шить без установки непрерывного шитья, Вы сможете исполнять рисунки непрерывно благодаря удержанию нажатой кнопки настройки схем шитья в течение шитья. В этом случае, при нажатии кнопки настройки схем шитья еще раз, машина остановится после исполнения последнего рисунка.

Описание дополнительных вспомогательных компонентов

Сделайте процесс шитья в домашних условиях более приятным!

Приобретите, пожалуйста, следующие наименования продукции в магазине, в котором вы приобрели машину.

- **Прижимная лапка с рубильником**

Край ткани во время подшивания края подкатывается под прижимную лапку. Используется для обработки низа юбок, блузок, сборок и носовых платков.

- **Прижимная лапка для квилтинга (прозрачная)**

Используется для техники свободного движения в квилтинге. При помощи этой лапки также можно выполнять строчку зигзаг.

- **Прижимная лапка для пришивания пуговиц**

Прижимная лапка служит для пришивания пуговиц на изделиях.

- **Прижимная лапка для пришивания тесьмы и вышивки**

Используется для техники свободного движения в квилтинге, также при помощи этой лапки можно пришивать тесьму.

- **Прижимная лапка для притачивания бисера**
При помощи этой лапки можно притачивать перламутр, бисер и толстую тесьму.

- **Гладкая прижимная лапка**
Прижимная лапка используется для нескольких тканей, таких как винил или сатин.

- **Прижимная лапка с направляющей**
На прижимную лапку нанесены метки, с интервалом 2 мм, которые могут служить направляющей.

- **Дыроробиватель**
Это устройство необходимо для прорезания круглого отверстия в пуговичной петле в форме замочной скважины.

- **Игольная пластинка для прямой строчки**
Используется в сочетании с прижимной лапкой для пэчворка для получения лучшего качества строчки.

- **Приставной столик**
Для стачивания больших по размеру деталей, например для квилтинга.

- **Прижимная лапка для притачивания косой бейки**
Возможно притачать полоски ткани, сложенные в 4 слоя, как например, косую бейку.

- **Открытая прижимная лапка**
Эта лапка используется для выполнения аппликаций и декоративной строчки. (Для лучшей видимости передняя часть лапки открыта)

- **Прижимная лапка с рубильником для строчки зигзаг**
Край ткани во время подшивания края подкатывается под прижимную лапку зигзаг. Используется для обработки низа юбок, блузок, сборок и носовых платков.

- **Прижимная лапка для обработки краев ткани**
Эта лапка используется для пэчворка, вытачивания центральной линии для стачиваемых деталей при помощи направляющей, обозначающей центральную линию изделия.

- **Прижимная лапка для квилтинга (открытая)**
Используется для техники свободного движения в квилтинге. Так как передняя часть лапки открыта, можно видеть позицию входа иглы в ткань.

- **Шагающая прижимная лапка**
Эта лапка используется для тканей, которые тяжело заправлять в машину, например, трикотаж, джерси, винил, искусственная кожа и кожа для квилтинга.

- **Прижимная лапка для пришивания аппликаций**
Так как передняя и задняя часть лапки короткие, материал легко перемещать и поворачивать для выполнения изогнутой строчки. Также легко увидеть ткань, так как лапка прозрачная.

- **Прижимная лапка для квилтинга**
Используется для техники свободного движения в квилтинге.

- **Прижимная лапка для пришивания шнуров**
Возможно притачать 1-3 шнура при помощи строчки трехточечного зигзага или декоративной строчки.

- **Прижимная лапка для пэчворка**
Эта прижимная лапка используется для выполнения строчки пэчворк.

- **Прижимная лапка для пришивания застежек-молний (невидимка)**
Так как шва не видно на лицевой стороне ткани, можно втачать застежку-молнию аккуратно встык.

- **Направляющая для квилтинга**
Направляющая используется для выполнения параллельных строчек.

Как установить широкий стол

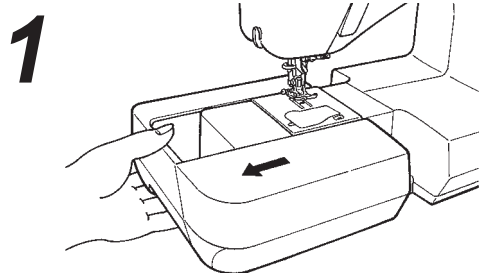

- Демонтируйте выдвижной столик.

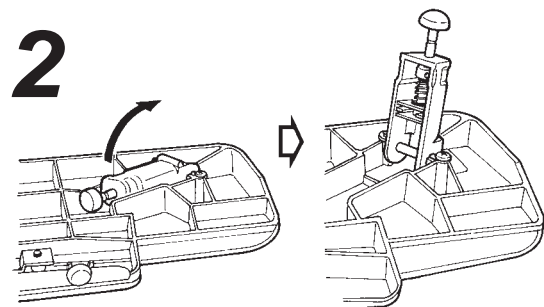

- Раскройте ножки широкого стола до упора.

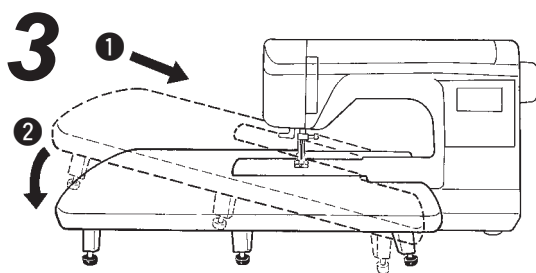

- Присоедините широкий стол к корпусу машины.
Закрепите его на П-образной платформе.

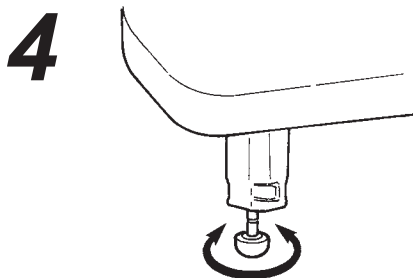

- Отрегулируйте высоту ножек широкого стола, чтобы его поверхность располагалась на уровне корпуса машины.

⚠ Внимание

- * Не размещайте тяжелые предметы на широком столе.
- * Не перемещайте машину с закрепленным широким столом.

Как использовать направляющую для квилтинга

	Образец №	Практический 00, 03
	Прижимная лапка	Стандартная прижимная лапка (A)
	00	3.5 2.4

⚠ Внимание

Перед заменой прижимной лапки отключите машину от электросети.

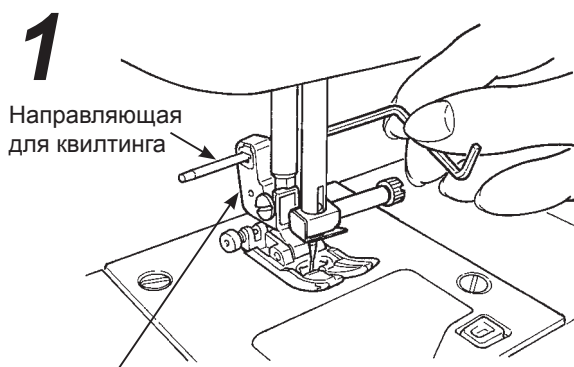

Держатель прижимной лапки

- Вставьте направляющую для квилтинга в паз держателя прижимной лапки.

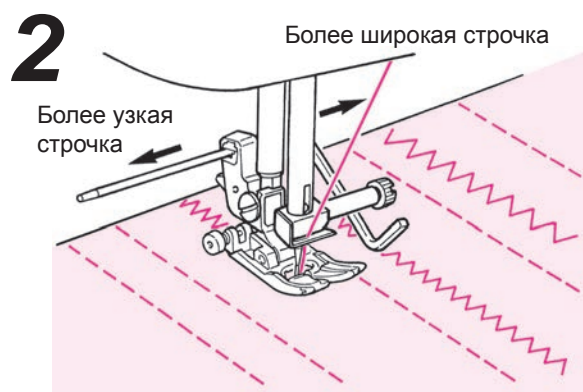

- Выполните строчку и контролируйте стежки по кончику направляющей.
Промежуток между строчками можно задать произвольно.

Дополнительные аксессуары Объемный квилтинг

 	Образец №	Практический 00
	Прижимная лапка	Прижимная лапка для обметывания краев ткани (R)

⚠ Внимание Перед заменой прижимной лапки отключите машину от электросети.

Эта строчка используется для обтачивания краев изделий пэчворка и аппликаций. Машина стачивает нижнюю (более тонкую) сторону слоя ткани. В результате шов незаметен и создает впечатление трехмерного или объемного изображения.

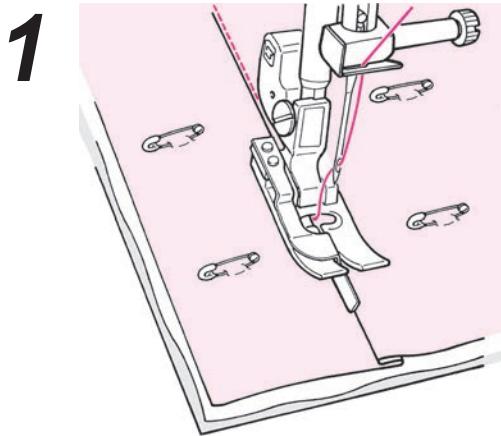

- Сложите верхний слой ткани с пэчворком и/или аппликацией, хлопчатобумажную прокладку для квилтинга и нижний слой ткани вместе и скрепите их булавкой или ниткой.

- 2** ● Выровняйте направляющую прижимной лапки по линии сгиба и начинайте выполнять строчку. Игла входит в ткань позади направляющей, так что можно стачать край сгиба.
- * Если невозможно выполнить строчку в желаемых позициях, отрегулируйте положение иглы. О том, как изменить положение иглы см. стр. 24

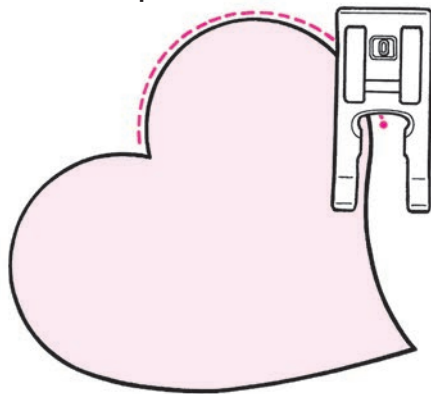

- ★ **Потайная изогнутая строчка для квилтинга**
Используйте прижимную лапку для выметывания пуговичных петель вручную (I) или открытую прижимную лапку (O). Выполняйте изгибы, поднимая прижимную лапку и меняя направление строчки очень часто. Эту строчку также можно выполнить в технике свободного движения с помощью прижимной лапки для квилтинга (см. стр. 48.)

Дополнительные аксессуары Квилтинг (прямая строчка)

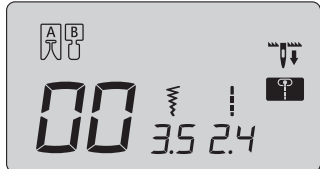
 	Образец №	Практический 00
	Прижимная лапка	Шагающая прижимная лапка (N)

⚠ Внимание Перед заменой прижимной лапки отключите машину от электросети.

Квилтинг – процесс стачивания верхнего слоя ткани, промежуточного хлопчатобумажного и нижнего слоя. При помощи шагающей лапки машина перемещает сразу верхний и нижний слой ткани и смещения одного слоя относительно другого не происходит.

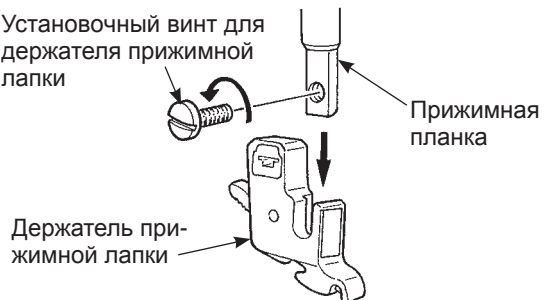
- 1** Установочный винт для держателя прижимной лапки
- 

- Сложите вместе и скрепите булавкой или ниткой верхний слой ткани, промежуточный хлопчатобумажный и нижний слой.

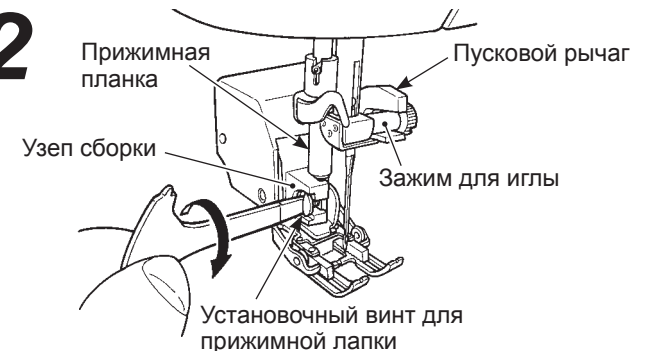

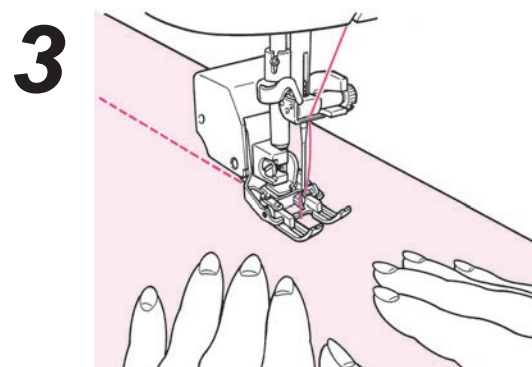

- 2** Прижимная планка
- 

- Соберите шагающую прижимную лапку. Поднимите прижимную планку. Ослабьте установочный винт держателя прижимной лапки и демонтируйте держатель прижимной лапки (см. стр. 12). Установите пусковой рычаг на зажим для иглы и вставьте узел в прижимную планку, затяните установочный винт прижимной лапки.



- Поместите руки по обе стороны прижимной лапки и выполняйте строчку, разглаживая ткань.
* Шейте на средней или медленной скорости.

Квилтинг (свободное движение)

   	Образец №	Практический 00
	Прижимная лапка	Прижимная лапка для квилтинга (Q)

Внимание Перед заменой прижимной лапки отключите машину от электросети.

Техника, при которой ткань свободно движется в любом направлении без участия механизма подачи ткани, называется техникой свободного движения. Когда зубчатая рейка опущена (положение зубчатого двигателя ткани), возможно шить по различным изогнутым линиям и/или в любом направлении, перемещая ткань вручную.

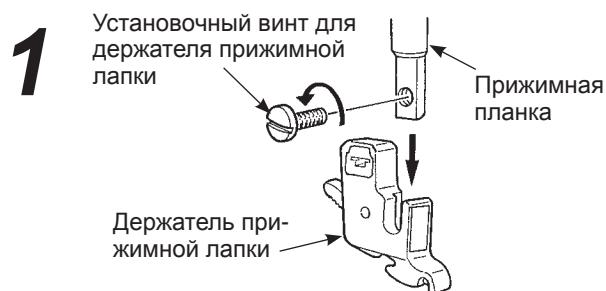

- Сложите вместе и скрепите булавкой или наметкой верхний слой ткани, промежуточный хлопчатобумажный и нижний слой.



- **Соберите шагающую прижимную лапку.**
Поднимите прижимную планку. Ослабьте установочный винт держателя прижимной лапки и демонтируйте держатель прижимной лапки (см. стр. 12). Установите прижимную лапку для квилтинга и затяните установочный винт прижимной лапки.

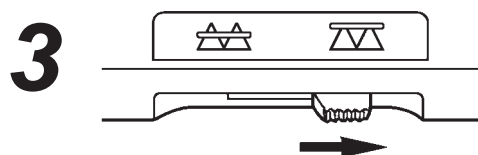

- **Переместите ручку зубчатого двигателя ткани вправо.**
Зубчатая рейка теперь находится внизу.

4

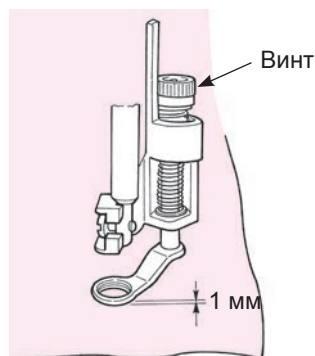

- Поместите ткань под прижимную лапку и опустите прижимную лапку.
- Отрегулируйте высоту прижимной лапки в зависимости от толщины ткани при помощи винта. Если прижимная лапка поднимается на 1 мм над поверхностью ткани, ткань можно переместить легче.

5



- Используйте обе руки, чтобы придерживать ткань и перемещать ее, но не смещать. Длина стежка должна получиться около 1,5 – 2 мм.

6

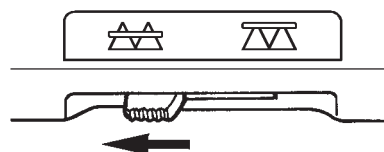

- Когда закончена строчка в технике свободного движения, переместите зубчатую рейку обратно влево.
Зубчатая рейка примет верхнее положение и начнет работать, как только машина начнет выполнять строчку.

Советы

- **Как фиксировать строчку**
 1. В начале выполнения строчки вытяните нижнюю нить на поверхность верхнего слоя ткани, соедините обе нити – верхнюю и нижнюю и выполните 3 стежка на месте. После этого перемещайте ткань по своему желанию. Таким образом, стежки на изнаночной стороне ткани выглядят аккуратно.
 2. В конце выполнения строчки выполните 3 стежка на месте и остановитесь.
- **Как выполнить строчку со стежками равномерной длины**
 1. Когда используется ножная педаль, ткань можно направлять обеими руками достаточно свободно.
 2. Установите регулятор скорости на среднюю скорость или умеренно низкую, полностью нажмите ножную педаль и перемещайте ткань.
 - если стежки становятся слишком большими, установите регулятор скорости на «быстрее»;
 - если стежки становятся слишком маленькими, установите регулятор скорости на «медленнее».

☆ При выполнении техники свободного движения в сочетании со строчкой зигзаг используйте прижимную лапку для квилтинга (прозрачную), которую можно заказать дополнительно через дилера.

Техническое обслуживание машины

Накопившиеся лен и/или пыль могут привести к сбоям в работе машины. Следовательно, необходимо чистить машину часто.

⚠ Внимание

Прежде чем извлечь игольную пластину и шпульный колпачок обязательно выньте штепсельная вилка из розетки.

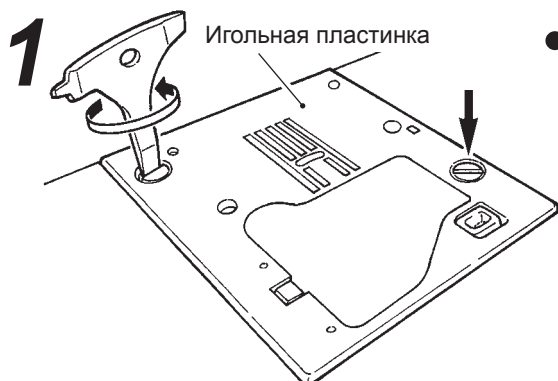

● **Демонтируйте игольную пластинку**

Демонтируйте иглу и прижимную лапку, а также игольную пластинку при помощи отвертки.

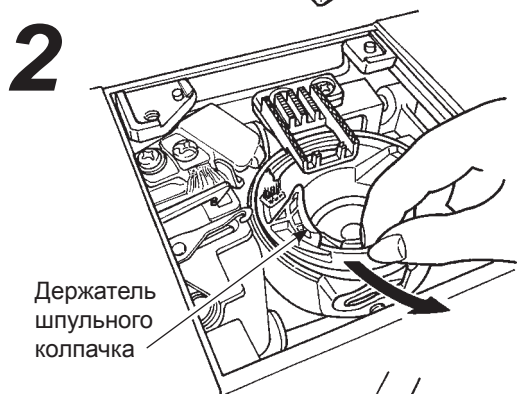

● **Извлеките держатель шпульного колпачка.**

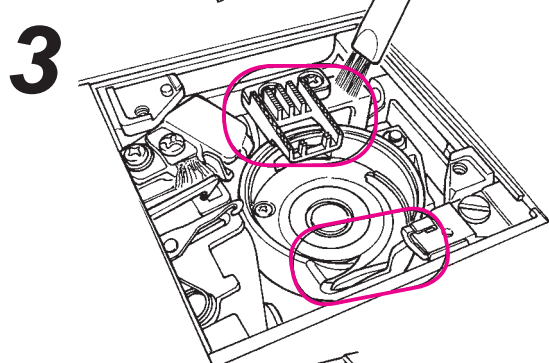

● **Удалите лен и грязь.**

Удалите лен и грязь с устройства для подачи ткани и с держателя шпульного колпачка кисточкой для очистки.

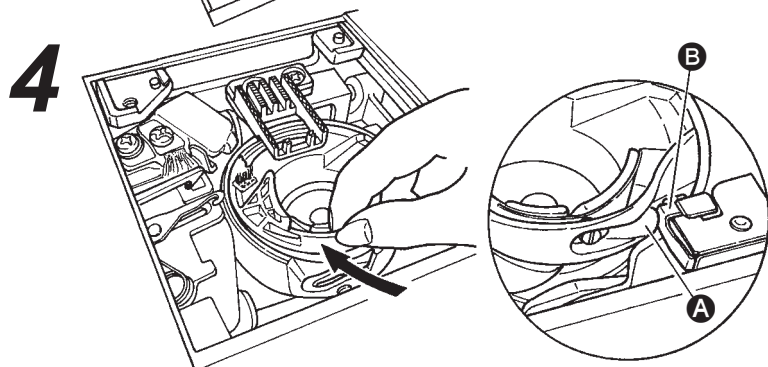

● **Установите держатель шпульного колпачка.**

Установите держатель шпульного колпачка таким образом, чтобы позиции **А** и **В** соприкасались.

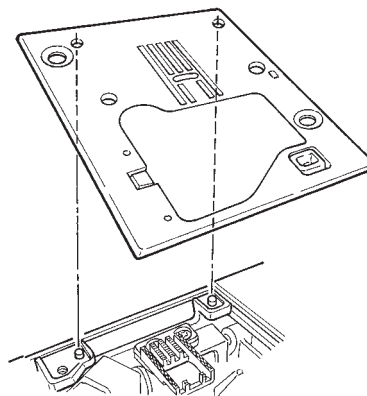

● **Установите игольную пластинку.**

При установке игольной пластинки выровняйте установочные штифты с отверстиями в игольной пластинке.

Лист выполнения проверок

При появлении трудностей во время шитья убедитесь, что инструкция соблюдена должным образом. Если проблема не исчезнет, следующие ниже рекомендации помогут Вам решить ее.

Неисправность	Причина	Пути устранения	см. стр.
<ul style="list-style-type: none"> Во время выполнения строчки машина внезапно останавливается. (В этом случае вы можете повернуть маховик вручную). 	<ul style="list-style-type: none"> Машина шьет постоянно на медленной скорости. (В машине предусмотрен механизм для автоматического выключения и предотвращения перегрева) 	<ul style="list-style-type: none"> Выключите питание машины и подождите некоторое время (около 10 минут). Предохранительный механизм перезагрузится и машина вернется к нормальному режиму работы. 	3
<ul style="list-style-type: none"> Швейная машина останавливается. (Колесо тяжело проворачивается) 	<ul style="list-style-type: none"> Если нитка запуталась или игла сломана (согнута), включается система безопасности и мотор остановит машину. 	<ul style="list-style-type: none"> Устраните причину запутавшую нить. Проверьте согнута ли игла или нет. * Выключите питание прежде чем проверить состояние иглы. 	- 18
<ul style="list-style-type: none"> Швейная машина останавливается после того, как сделает несколько стежков. 	<ul style="list-style-type: none"> В случае относительно низкой комнатной температуры и (или) запутывания нити, или в случае, если мотор получил сверхнормативную нагрузку, сработает механизм безопасности и швейная машина остановится. 	<ul style="list-style-type: none"> Оставьте машину постоять при комнатной температуре, чтобы она стала одинаковой. Устраните причину запутавшую нить. 	3 -
<ul style="list-style-type: none"> Машина не работает после включения. 	<ul style="list-style-type: none"> Прижимная лапка вверх. 	<ul style="list-style-type: none"> Опустите прижимную лапку и начните выполнять строчку. 	9
<ul style="list-style-type: none"> Машина не работает после нажатия кнопки пуск/останов. (Подсветка все еще включена) 	<ul style="list-style-type: none"> Игла ударяет прижимную лапку из-за неправильной установки прижимной лапки. Игла провалилась в челнок, а машина пыталась начать строчку. 	<ul style="list-style-type: none"> Используйте подходящую прижимную лапку к выбранному образцу строчки. Удалите иглу из челнока. 	- -
<ul style="list-style-type: none"> Игла ломается. 	<ul style="list-style-type: none"> Плотный материал стачивается тонкой иглой Игла вставляется не полностью. Установочный винт для крепления иглы затянут не полностью. Для данного образца используется неподходящая прижимная лапка. 	<ul style="list-style-type: none"> Проверьте сочетаемость комбинации ткани, ниток и иглы. Проверьте, правильно ли установлена игла. Надежно затяните установочный винт. Проверьте комбинацию образца строчки и прижимной лапки. 	18 18 18 -
<ul style="list-style-type: none"> Громкий и/или резкий шум во время выполнения строчки. 	<ul style="list-style-type: none"> Лен или пыль скопились в упоре для изменения скорости подачи Лен или пыль скопились в челноке. 	<ul style="list-style-type: none"> Очистите пространство около упора для изменения. Очистите пространство около челнока. 	49 49
<ul style="list-style-type: none"> Машина не перемещает ткань. 	<ul style="list-style-type: none"> Длина стежка установлена на «0». Стачиваются такие мягкие ткани как полотенца. Включен зубчатый двигатель ткани (ручка зубчатого двигателя повернута вправо) 	<ul style="list-style-type: none"> При повторном выборе образца строчки машина восстанавливает настройки по умолчанию. Установите длину стежков 3 - 5. Поверните ручку зубчатого двигателя ткани влево. 	24 - 19

Неисправность	Причина	Пути устранения	см. стр.
<ul style="list-style-type: none"> ● Невозможно заправить иглу (устройство для заправки иглы не поворачивается) ● Крючок устройства для заправки иглы не проходит в игольное ушко. 	<ul style="list-style-type: none"> ● Игла не находится в верхнем положении. (когда игла не находится в верхнем положении, устройство для заправки иглы не поворачивается. Это предусмотрено для того, чтобы не повредить крючок) ● Игла не вставлена полностью. 	<ul style="list-style-type: none"> ● Поверните маховик и поднимите иглу. 	16
		<ul style="list-style-type: none"> ● Проверьте установку иглы. 	18
<ul style="list-style-type: none"> ● Рычаг для заправки иглы не возвращается в исходное положение и машина не может повернуть правильно (Крючок устройства для заправки иглы остается в игольном ушке) 	<ul style="list-style-type: none"> ● По ошибке был повернут маховик, тогда как рычаг для заправки иглы находится в нижнем положении (в процессе заправки иглы) 	<ul style="list-style-type: none"> ● Слегка поверните маховик от себя (к противоположной стороне во время выполнения строчки) 	-
<ul style="list-style-type: none"> ● Машина не включается, даже если нажата кнопка пуск/останов. 	<ul style="list-style-type: none"> ● Подключена ножная педаль. 	<ul style="list-style-type: none"> ● Нажмите на кнопку пуск/останов, когда ножная педаль демонтирована. 	8
<ul style="list-style-type: none"> ● Нить обрывается. ● Пропуск стежков. 	<ul style="list-style-type: none"> ● Нить заправлена неправильно. ● На нити есть узел или выпуклость. ● Вручную установлено неправильное натяжение нити. ● Игла погнута или сломан кончик иглы. ● Игла установлена неправильно. ● Неправильно заправлена нижняя нить. ● Катушка не может вращаться в челноке. ● Размер иглы не соответствует размеру нити. ● Не натянуто натяжное приспособление. 	<ul style="list-style-type: none"> ● Заправьте нить правильно. 	16
		<ul style="list-style-type: none"> ● Удалите узел или выпуклость нити. 	-
		<ul style="list-style-type: none"> ● Отрегулируйте натяжение нити вручную в соответствии с типом ткани и размером нити. 	19
		<ul style="list-style-type: none"> ● Замените иглу. 	18
		<ul style="list-style-type: none"> ● Установите правильно иглу. 	18
		<ul style="list-style-type: none"> ● Проверьте правильность установки шпули, правильность заправки нижней нити. 	15
		<ul style="list-style-type: none"> ● Проверьте, правильно ли намотана нижняя нить. 	-
<ul style="list-style-type: none"> ● Натяжение нити не достаточное. 	<ul style="list-style-type: none"> ● Верхняя нить заправлена неправильно. ● Нижняя нить заправлена неправильно. ● Направление шпульного колпачка не соответствует шпульке. 	<ul style="list-style-type: none"> ● Проверьте комбинацию нити и иглы. 	18
		<ul style="list-style-type: none"> ● Заправьте нить в машину правильно. 	16
		<ul style="list-style-type: none"> ● Заправьте нить правильно. 	16
<ul style="list-style-type: none"> ● Образуются складки. 	<ul style="list-style-type: none"> ● Длина стежка слишком большая для легких тканей. ● Сломана верхняя часть иглы. 	<ul style="list-style-type: none"> ● Проверьте, правильно ли заправлена нижняя нить. 	15
		<ul style="list-style-type: none"> ● Установите шпульный колпачок правильно. 	16
		<ul style="list-style-type: none"> ● Установите меньшую длину стежка. 	24
		<ul style="list-style-type: none"> ● Замените иглу. 	18

Перечень образцов строчки



00 01 02 03 04 05 06 07 08 09



10 11 12 13 14 15 16 17 18 19 20 21 22



23 24 25 26 27 28 29 30 31 32 33 34 35 36 37 38 39



Вышивка

00 01 02 03 04 05 06 07 08 09 10 11 12 13 14 15 16 17 18 19



20 21 22 23 24 25 26 27 28 29 30 31 32 33 34 35 36 37 38 39



Буквы/цифры/знаки

00 01 02 03 04 05 06 07 08 09 10 11 12 13 14 15 16 17 18 19 20 21 22 23 24 25

A B C D E F G H I J K L M N O P Q R S T U V W X Y Z

26 27 28 29 30 31 32 33 34 35 36 37 38 39 40 41 42 43 44 45 46 47 48 49 50 51

a b c d e f g h i j k l m n o p q r s t u v w x y z

52 53 54 55 56 57 58 59 60 61 62 63 64 65 66 67 68 69 70 71 72 73 74 75

1 2 3 4 5 6 7 8 9 0 @ ! ? & □ □ □ □ □ □ □ □ / : ;

76 77 78 79 80 81 82 83 84 85 86 87 88 89 90 91 92 93 94 95 96 97 98 99

Ä Å Æ à ä å è é ê ë Ç œ ç ì Ñ ñ Ö Ø ò ö ø Û ü ù

“BELANGRIJKE VEILIGHEIDSVORSCHRIFTEN”

Bij het gebruik van een elektrisch apparaat dienen de gebruikelijke en navolgende veiligheidsvoorschriften in acht te worden genomen.

“GEVAAR ___ Als bescherming tegen elektrische schok:”

1. Laat de machine nooit onbeheerd achter met de stekker in het stopcontact.
2. Na gebruik en voordat u de machine reinigt, dient u de stekker uit het stopcontact te verwijderen.

“WAARSCHUWING ___ Als bescherming tegen verbrandingen, brand, elektrische schok of verwondingen van personen:”

1. Gebruik dit apparaat niet als speelgoed. Voorzichtigheid is vooral vereist als de machine door of in de nabijheid van kinderen wordt gebruikt. Deze machine mag worden gebruikt door kinderen van 8 jaar en ouder, of door personen met beperkte fysieke, zintuiglijke of verstandelijke vermogens of gebrek aan ervaring of kennis van zaken, maar alleen onder toezicht of na instructie in verband met veilig gebruik van de machine, met begrip van de eventuele risico's. Kinderen mogen niet met de machine spelen. Reinigen en gewoon gebruikersonderhoud mag niet door kinderen zonder toezicht worden uitgevoerd.
2. Gebruik dit apparaat alleen voor de doeleinden waarvoor hij ontworpen is zoals beschreven in deze handleiding. Gebruik alleen accessoires die zijn aanbevolen door de fabrikant zoals vermeld in deze handleiding.
3. Gebruik de machine niet wanneer kabel of stekker beschadigd zijn, de machine niet storingvrij naait, de machine gevallen of beschadigd is, de machine in het water is gevallen. Laat uw machine door de dichtstbijzijnde vakhandelaar controleren of repareren.
4. Let erop, dat de ventilatie-openingen tijdens het gebruik van de machine nooit geblokkeerd zijn en verwijder pluïsjes, stof- en draadresten uit deze openingen.
5. Houd uw vingers op voldoende afstand van alle bewegende delen. Let vooral op de bewegende naalden.
6. Gebruik altijd een originele steekplaat. Een andere steekplaat kan veroorzaken, dat de naald breekt.
7. Gebruik geen kromme naalden.
8. Duw niet tegen en trek nooit aan de stof tijdens het naaien. Dit kan veroorzaken, dat de naald breekt.
9. Voor alle handelingen binnen het bereik van de naalden, bijv. inrijgen, vervangen van naalden, naai-voet verwisselen, enz. de hoofdschakelaar altijd op '0' zetten, zodat de machine is uitgeschakeld.
10. Haal altijd de netstekker uit het stopcontact wanneer u kleppen verwijdt, de machine smeert of onderhoud verricht zoals aangegeven in de handleiding.
11. Steek geen voorwerpen in de openingen van de machine.
12. Gebruik de machine nooit buiten.
13. Bedien de machine niet in ruimtes waar zuurstof- of drijfgasproducten (spuitbussen, sprays) worden gebruikt.
14. Schakel de machine uit door de hoofdschakelaar op '0' te zetten en de netstekker uit het stopcontact te trekken.
15. Bij het uitschakelen altijd aan de netstekker, nooit aan de kabel trekken.
16. Wanneer de machine niet wordt gebruikt, dient deze altijd te worden uitgeschakeld door de netstekker uit het stopcontact te trekken.
17. Wanneer de elektrische kabel is beschadigd, dient deze bij uw dichtstbijzijnde dealer door een originele kabel te worden vervangen.
18. (Behalve voor de V.S./Canada) Deze machine is voorzien van dubbele isolatie. Gebruik alleen identieke vervangingsonderdelen. Zie de aanwijzingen voor onderhoud van een dubbel geïsoleerde machine.

“ONDERHOUD DUBBEL-GEISOLEERDE PRODUCTEN”

Een dubbel-geïsoleerd product is van twee isoleereenheden, i.p.v. een aarding, voorzien. Een dubbel-geïsoleerd product bevat geen aardingsmiddel. Dit middel dient ook niet te worden gebruikt. Het onderhoud van een dubbel-geïsoleerd product vereist grote zorgvuldigheid en een uitstekende kennis van het systeem en dient derhalve alleen door vakkundig personeel te worden uitgevoerd. Voor service en reparaties mogen alleen originele onderdelen worden gebruikt. Een dubbel-geïsoleerd product is op de volgende wijze gekenmerkt: 'dubbele isolatie' of 'dubbel-geïsoleerd'.

Het symbool  kan eveneens aangeven, dat een product dubbel-geïsoleerd is.



“BEWAAR DEZE VEILIGHEIDSVORSCHRIFTEN ZORGVULDIG”

Deze naaimachine is alleen bedoeld voor huishoudelijk gebruik.

Gefeliciteerd met de aankoop van uw JUKI lockmachine. Lees alle veiligheidsvoorschriften zorgvuldig door en zorg ervoor dat u deze begrijpt voordat u deze lockmachine gaat gebruiken. Bewaar deze instructies voor later gebruik.

De lockmachine veilig gebruiken

Tekeningen en pictogrammen gebruikt in de handleiding en getoond op de machine zijn ontworpen om een veilige werking van de lockmachine te verzekeren en mogelijk risico van letsel voor de gebruiker en andere mensen te voorkomen.

 WAARSCHUWING:	Geeft aan dat er een risico is op overlijden of ernstig letsel als deze waarschuwing wordt genegeerd en de lockmachine op een verkeerde manier wordt gebruikt.
 LET OP:	Geeft aan dat het bedienen enz. persoonlijk letsel of fysieke schade kan veroorzaken als de waarschuwing wordt genegeerd en de lockmachine op een verkeerde manier wordt gebruikt.

De pictogrammen hebben de volgende betekenis:

	Waarschuwing voor gevaar die niet is gespecificeerd		U loopt het risico van een elektrische schok		U loopt het risico van brand		U loopt het risico voor letsel aan uw handen, etc.
	Verboden toepassingen die niet zijn gespecificeerd		Demontage of aanpassingen zijn verboden		Plaats geen vingers onder de naald		Hier niet oliën, etc.
	Over het algemeen normaal vereist gedrag		Trek de stekker uit het stopcontact				

⚠ WAARSCHUWING

Voor de combinatie van het materiaal, en het garen en de naald in het bijzonder, kijk voor uitleg in het tabel in "Vervanging van de naald".

Als de naald of draad niet correspondeert met het materiaal zoals wanneer u extra zwaar materiaal zoals denim naait met een dunne naald (maat 80 of lager), kan de naald breken en onverwachts persoonlijk letset veroorzaken.

Overige voorzorgsmaatregelen

- Gebruik de lockmachine niet in direct zonlicht of op een vochtige plaats.



- Maak de lockmachine niet schoon met een oplosmiddel zoals thinner.

Wanneer de machine vuil is, doe een kleine hoeveelheid neutraal schoonmaakmiddel op een zachte doek en neem daarmee voorzichtig de machine af.

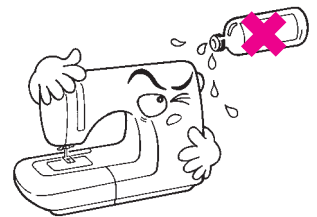

Wees ervan bewust dat de volgende toestand kan plaatsvinden omdat de lockmachine is voorzien van semi-conductor elektronische delen en nauwkeurige elektronische circuits.

- Zorg ervoor dat u de lockmachine gebruikt in een temperatuur van 5°C tot 40°C. Als de temperatuur te laag is, kan de machine niet normaal functioneren.

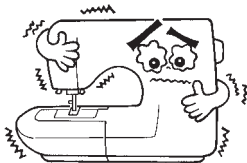

- Uw machine is beveiligd tegen oververhitting en stopt automatisch wanneer het langzaam naait en voor langere tijd. De start/stop-knop brandt niet.

Uw machine werkt weer correct na ca. 10 minuten.



* De bedrijfstemperatuur van de machine ligt tussen de 5°C en 40°C. Gebruik de machine niet in direct zonlicht, bij brandende dingen zoals een fornuis en een kaars, of op een vochtige plaats. Doet u dit wel, dan kan de temperatuur binnenin de machine stijgen of de coating van het net-noer kan smelten met brand of elektrische schokken als gevolg.

INHOUD

Belangrijke veiligheidsinstructies	1~3
Voornaamste delen	5
Accessoires	6

Basisfuncties

Functie van gebruiksknoppen	7
Aansluiten op de netvoeding	8
Regelbare snelheid	9
Naaivoethefboom	9
Namen en functies van overige gebruiksknoppen ...	10, 11
Verwisselen van de naaivoet	12, 13
Opspoelen	14, 15
Vorbereiden voor het inrijgen	16, 17
Inrijgen van de machine	
De automatische naaldinrijger	
Ophalen van de onderdraad	
Verwisselen van de naald	18
Stof, garen en naalden tabel	18
Aanpassen van de draadspanning	19
Uitschakelen transporteur	19
Het selecteren van steken	20, 21

Naaien

Rechte steek	22~26
Het gebruik van de afstandslijnen op de steekplaat	
Veranderen van naaldposities	
Steeklengte aanpassen	
Automatisch afhechten en geprogrammeerd draadknippen	
Overige rechte steken	
Zig zag steek	26
Overlocksteek	27
Blindzomen	28, 29
Knoopsgaten	30~33
Standaard knoopsgat	
Sleutelgat knoopsgat	
Knoopsgat met contourdraad	
Aanpassen van de breedte van het knoopsgat	
Aanpassen van de dichtheid van het knoopsgat	
Cordonsteek	34
Ritsen inzetten	35, 36
Rits in de zijnaad	
Verdekte rits	
Krimpen en plooiën	37
Gepaspelde naad	37
Engelse naad	38
Decoratieve steken en eensteekspatroon	38
Schulpsteken	39

Patchwork-Quilt

Quilten	39
Appliceren	40

Dekoratieve steken

Letters naaien en 1 steekpatroon	41~43
Vorbereiden voor het naaien	41
Test naaien	41
Het selecteren van steken (letters)	42, 43
Het naaien van een steek (letters)	43
Het verwijderen van verspringsteken	43
Gecombineerde patronen continu naaien	44

Optioneel accessoires deel

Optionele accessoires	44, 45
Het plaatsen van de quilttafel	46
Het gebruik van de quiltgeleider	46
Stikken in groeven van een quilt	47
Quilten (recht stikken)	47
Quilten (uit de vrije hand)	48

Onderhoud van de machine	49
Verhelpen van storingen	50, 51
Steekkeuzeoverzicht	52
Specificaties	Achterkant

Voornaamste delen

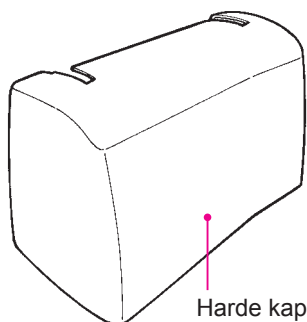
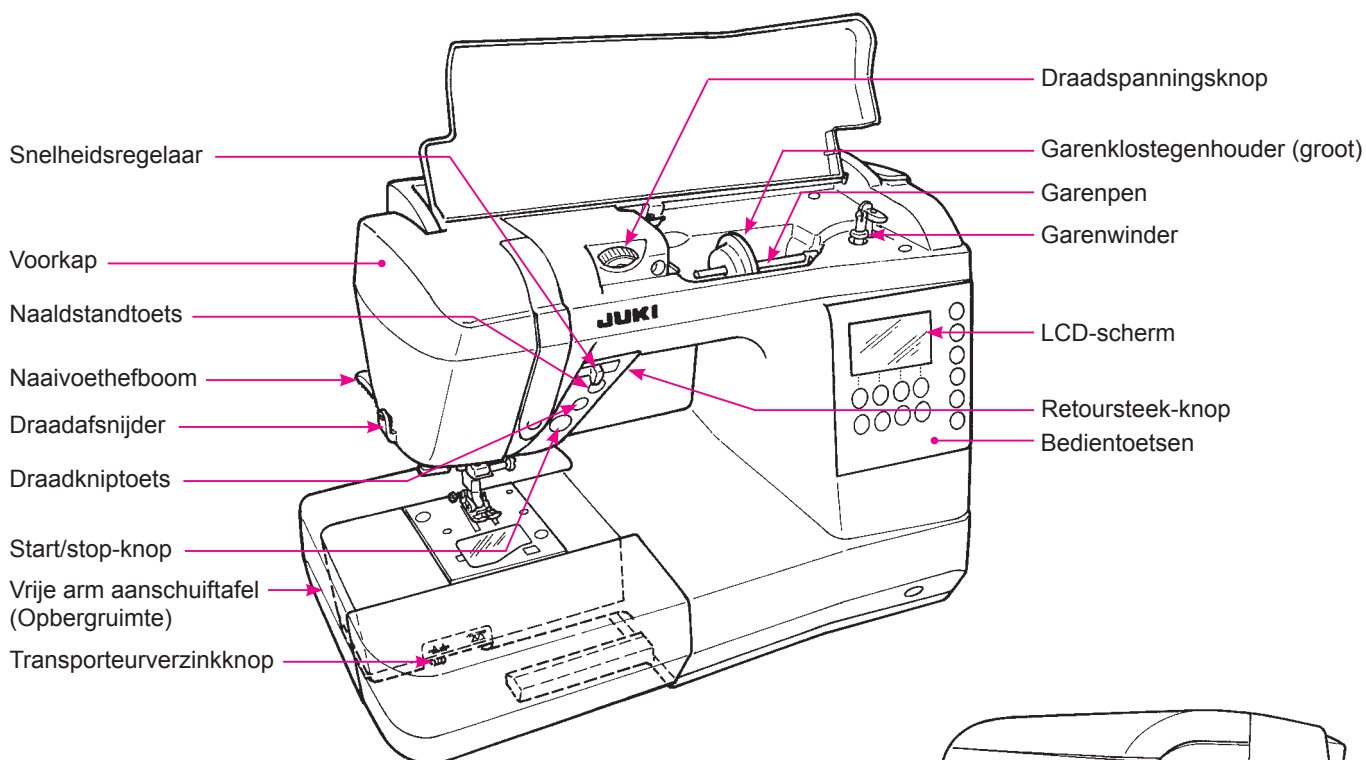

* Plaats geen zware objecten op de harde kap en/of quilttafel.

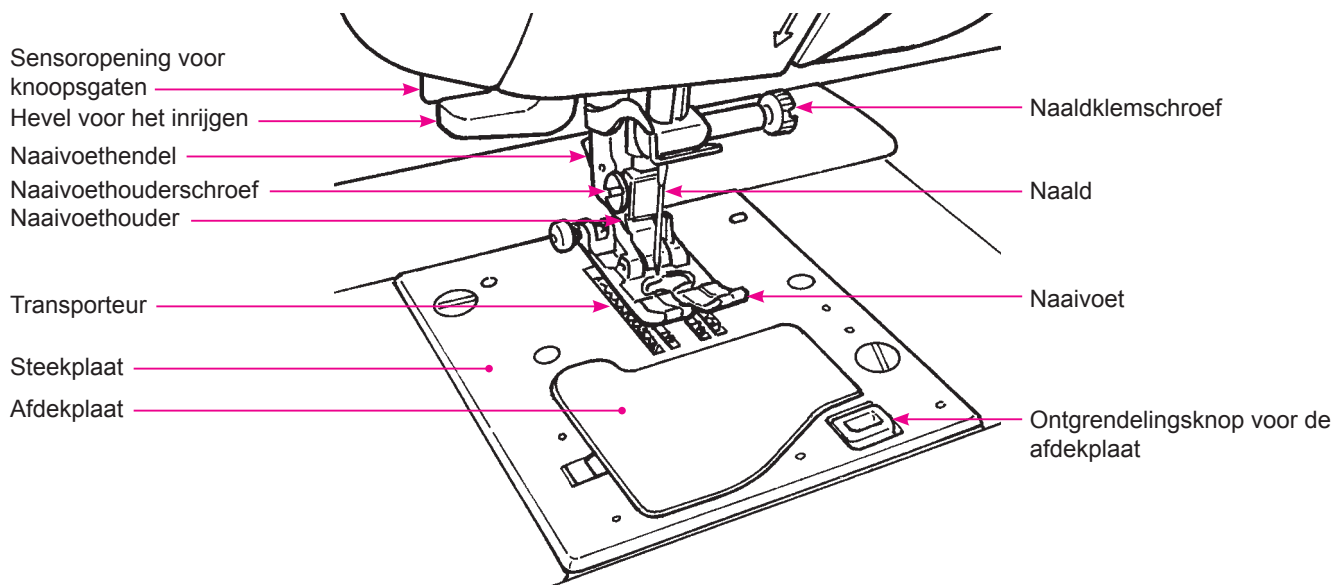
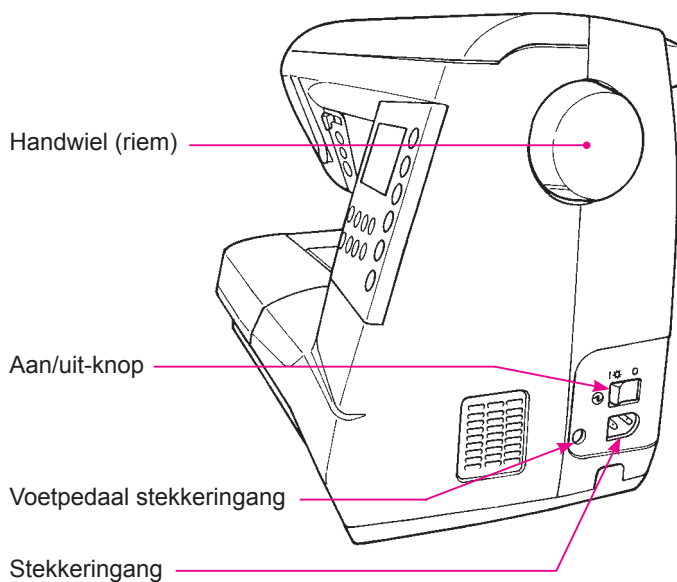

Accessoires

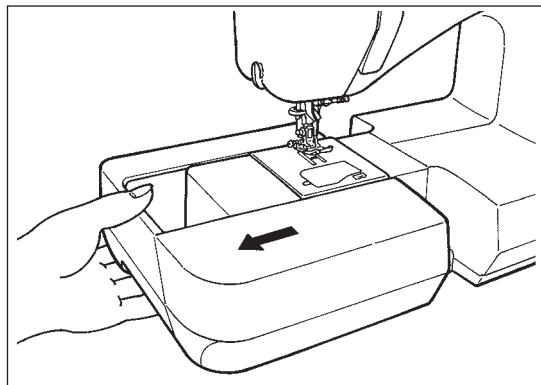
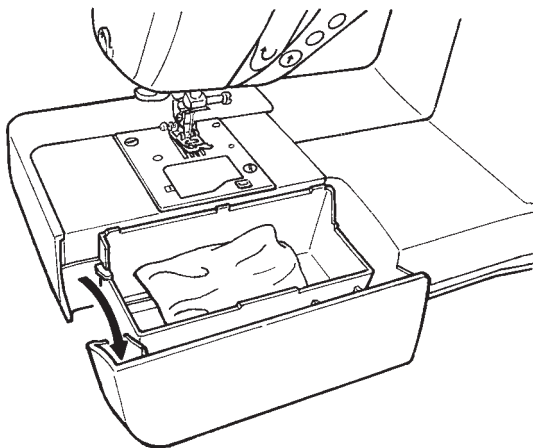

Trek de aanschuiftafel naar links.

• Binnenin de aanschuiftafel.

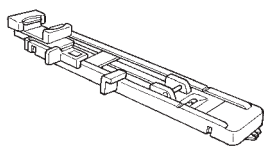

Knoopsgatvoet (E)



Handmatig knoopsgatvoet (I)

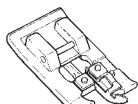

Overlockvoet (C)

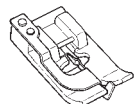

Blindzoomvoet (D)

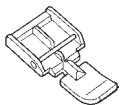

Ritsvoet (B)



Spoeltjes (3)

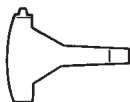

T-vormige schroevendraaier



Tormes / Schoonmaakborsteltje



Garenklostegenhouder (smal)

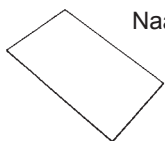

Naaldenset

HA X 1 # 11 (1)

14 (1)

16 (1)

voor gebreide stoffen # 11 (1)

• Bijgesloten bij de machine

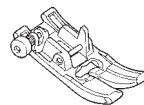

Standaard naivoet (A)



Spoel (1)

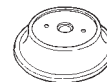

Garenklostegenhouder (groot)

• Geplaatst op styrofoam



Voetpedaal (model; 4C-339G)

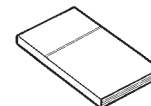

Gebruikshandleiding (deze handleiding)



Elektrisch snoer



Instructie-DVD

Functies van gebruiksknoppen

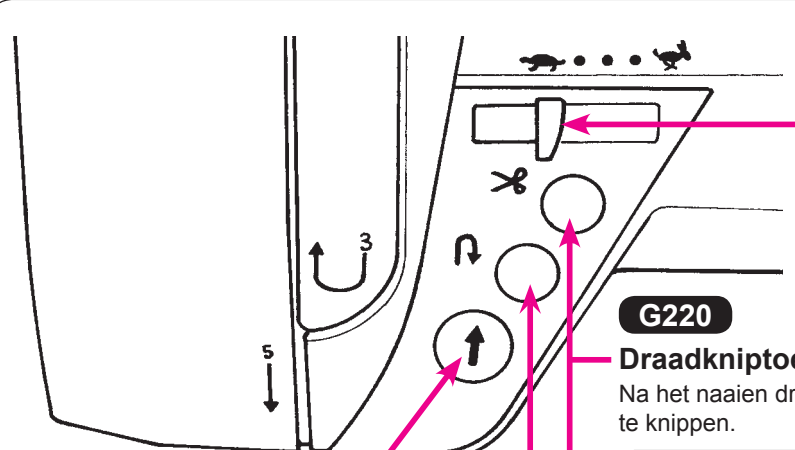

The diagram shows the control panel of a sewing machine. It includes a speed dial at the top, a scissors icon for thread trimming, and several buttons: a green button with an upward arrow, a red button with a downward arrow, an orange button with a leftward arrow, and a black button with a rightward arrow. A pink line connects these buttons to their respective text descriptions.

Snelheidsregelaar
Tijdens het naaien kan de snelheid worden aangepast.

G220
Draadknijptoets
Na het naaien drukt u op deze toets om beide draden automatisch te knippen.

Opmerking bij draad knippen:

1. Gebruik geen draad dikker dan nummer 30.
2. Na het knippen kunt u verder naaien zonder de onderdraad op te halen.
3. Wanneer u verder naait na het knippen en u haalt eerst de onderdraad op en leg het onder de naaivoet samen met de naalddraad, dan voorkomt u het ophopen van de onderdraad aan de onderkant van de stof.
4. Maak regelmatig de machine schoon (zie pag. 49), aangezien stof in het knipgebied storingen kan veroorzaken.

G120
Naaldstandknop
Wanneer de machine stopt, drukt u op deze knop om de naaldstand te veranderen. (Wanneer de naald boven is, gaat deze omlaag en vice versa).

Start/stop-knop
Wanneer u deze knop indrukt, begint de machine langzaam te naaien tot aan de snelheid ingesteld door de snelheidsregelaar. Wanneer u weer deze knop indrukt, stopt de machine met de naald in de laagste positie. De kleur van de knop geeft de status van de machine aan.
Groen: klaar om te naaien of tijdens het naaien
Rood: niet klaar om te naaien (wanneer u op de rode knop drukt maakt de naald één steek).
Oranje: machine is in spoelopwindstand

Retoursteek-knop
Wanneer deze knop wordt ingedrukt, naait de machine achteruit (afwerksteek).

Aansluiten op de netvoeding

⚠ Waarschuwing • Haal de stekker eruit en zet de schakelaar uit (draai naar "O") zodat de naaimachine niet gebruikt kan worden. Anders bestaat er gevaar voor een elektrische schok en/of brand.

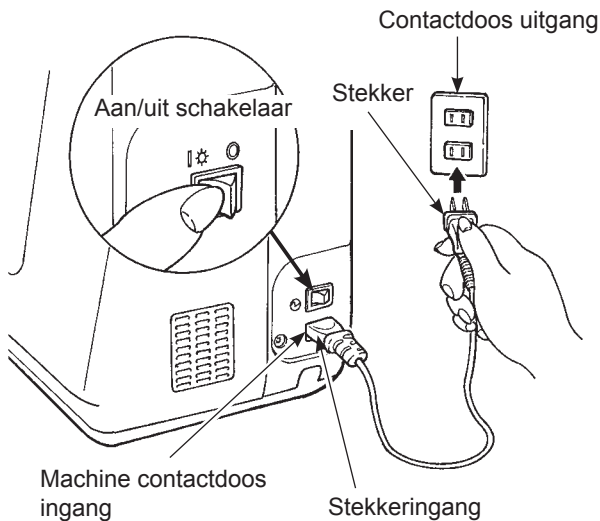

★ **Niet gebruiken van de voet-controller door gebruik start / stop knop:**

1. Doe de schakelaar uit (draai naar "O")
2. Bevestig de snoer bevestiging in de machine contactdoos ingang.
3. Doe de stekker in de contactdoos uitgang.
4. Doe de schakelaar aan (draai naar "I")

★ **Waarschuwing (ALLEEN VOOR USA EN CANADA)**

Dit apparaat heeft een gepolariseerde stekker (één blad breder dan het andere). Om het risico van een elektrische schok te verminderen, past deze stekker maar op één manier in een gepolariseerde stopcontact. Als de stekker niet in zijn geheel in het stopcontact past, draai de stekker om. Mocht de stekker nog steeds niet passen, neem dan contact op met een gekwalificeerde elektricien om een passende stopcontact te monteren. Vervang in geen geval de stekker.

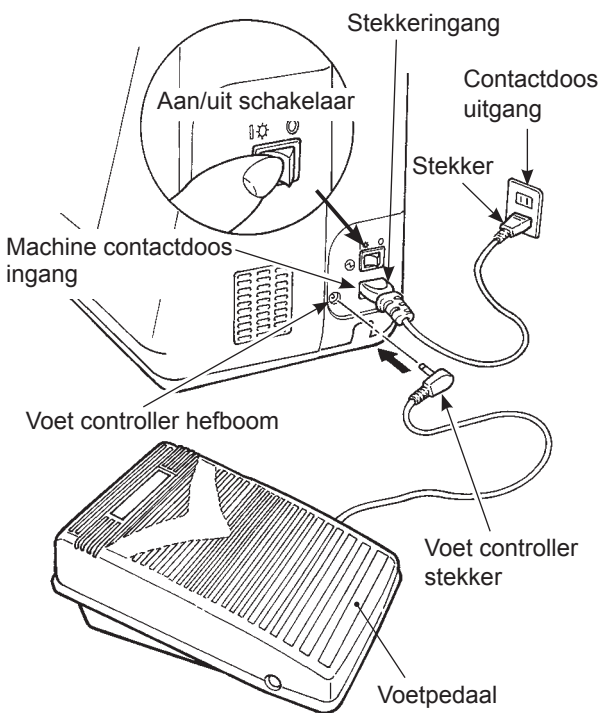

★ **Gebruik van de voet-controller:**

1. Doe de schakelaar uit (draai naar "O")
2. Doe de voet controller stekker in de voet controller stopcontact.
3. Doe de snoer-conector in de machine contactdoos ingang.
4. Doe de stekker in de contactdoos uitgang.
5. Doe de schakelaar AAN (draai naar "I")

* Als de voet controller is ingepluggd dan kan de start/stop knop niet gebruikt worden om te starten met naaien.
 Start knop: Werkt niet om naaien te starten.
 Stop knop: Werkt om te stoppen met naaien.

★ **Operating power schakelaar:**
 Zet de machine UIT, zet de stroomschakelaar op "O".
 Zet de machine AAN, zet de stroomschakelaar op "I".

Snelheidsregeling

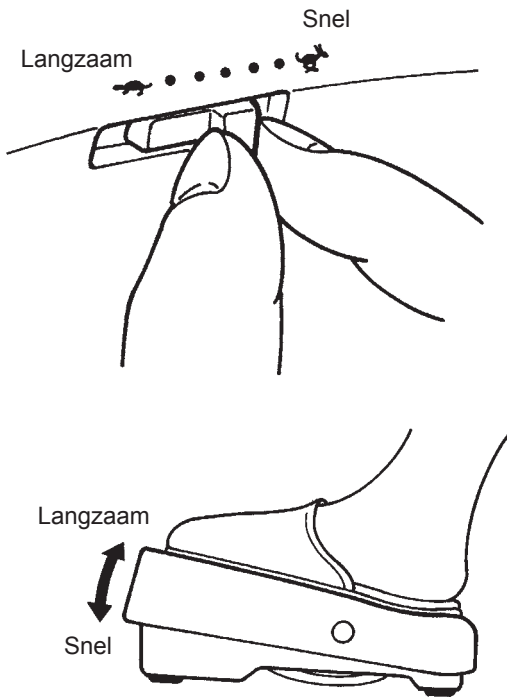

★ Snelheidsregelaar

De maximum snelheid kan vrijuit worden ingesteld door middel van de snelheidsregelaar.

★ Voetpedaal

Om de machine te starten kunt u het voetpedaal indrukken. Hoe harder u drukt, hoe sneller de machine naait. De snelheidsregelaar bepaalt de maximum snelheid.

Harder drukken → hogere snelheid
Zwakker drukken → lagere snelheid

* Maak altijd het voetpedaal schoon.

Het is belangrijk dat u geen voorwerpen plaatst op het voetpedaal, dit kan verwondingen veroorzaken bij de gebruiker of zelfs storingen in de machine.

Naaivoethefboom

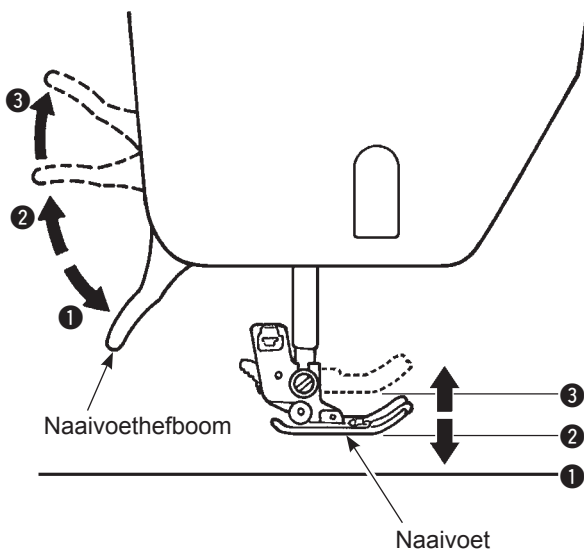

De naaivoet kan omhoog of omlaag gebracht worden door middel van de naaivoethefboom.

- ① Laagste positie Naaivoet dient omlaag te zijn om te naaien.
- ② Gewone hoge positie Deze positie wordt gebruikt voor het verwijderen van stof en/of het veranderen van naaivoet.
- ③ Extra hoge positie Deze positie wordt gebruikt om extra dikke materialen onder de naaivoet te kunnen leggen.

* Let op dat de naaivoet en de naald niet hinderen wanneer de naald in zijn laagste positie staat en de naaivoet omhoog is gebracht in zijn extra hoge positie.

Namen en functies van overige gebruiksknoppen

■ Gebruiksknoppen en scherm

G220

Naaldstoppositie

	Naald stopt op zijn hoogste positie.
	Naald stopt op zijn laagste positie.

Aanbevolen naaivoet (markering)

Steeknummer

Zigzag breedte

Steeklengte

1 Stekenselectieknoppen

2 Zigzag breedte aanapssingsknop

3 Steeklengte aanapssingsknop

Steken-selectiewijze

	Nuttige steken
	Thema steken
	Letters

4 Automatisch afhechten en draadkniptoets

5 Naald naar boven / beneden knop / Naaldstandtoets

6 Stekenselectieschakelknoppen

7 Geheugenknop

8 Wistoets

9 Patroon aanpassingsknop

G120

Naaldstoppositie

	Naald stopt op zijn hoogste positie.
	Naald stopt op zijn laagste positie.

Aanbevolen naaivoet (markering)

Steeknummer

Zigzag breedte

Steeklengte

1 Stekenselectieknoppen

2 Zigzag breedte aanapssingsknop

3 Steeklengte aanapssingsknop

Steken-selectiewijze

	Nuttige steken
	Thema steken
	Letters

4 Automatische locksteek

5 Naaldstandtoets

























6 Stekenselectieschakelknoppen

7 Geheugenknop

8 Wistoets

9 Patroon aanpassingsknop

■ Namen en functies van gebruiksknoppen

1		Stekenselectieknoppen	Dit wordt gebruikt op het patroon te kiezen. Linkerkant voor tientallen, Rechterkant voor eenheden.
2		Zigzag breedte aanpassingsknop	Deze knop wordt gebruikt om de zigzagbreedte en naaldpositie te veranderen.
3		Steeklengte aanpassingsknop	Deze knop wordt gebruikt om de steeklengte te veranderen.
4	G220 	Automatische afwerksteek en draadknipstoets	Wanneer deze toets wordt ingedrukt, verschijnt het symbool “  ” op het scherm. De machine naait automatisch afwerksteken aan het begin en aan het eind van de naad en knipt beide draden af.
	G120 	Automatische locksteek	Wanneer deze toets wordt ingedrukt, verschijnt het symbool “  ” op het scherm. De machine naait automatisch locksteken aan het begin en einde.
5	G220 	Naald naar boven / beneden knop / Naaldstandtoets	Terwijl de naaimachine stopt met naaien, druk op de knop om de positie van de naald te veranderen. Als de naald in de bovenpositie is, druk op de knop en de naald beweegt naar beneden. Als de naald in de benedenpositie is, druk op de knop en de naald beweegt naar boven. Als de knop continu wordt ingedrukt wordt de naaldpositie programmeerbaar en kan de positie van de naald wordt gekozen ofwel naar boven ofwel naar beneden. Wanneer deze toets wordt ingedrukt, het symbool “  ” of “  ” verschijnt op het scherm. Wanneer u naait met het symbool “  ”, dan stopt de naald in de hoogste positie. Wanneer u naait met het symbool “  ”, dan stopt de naald in de laagste positie.
	G120 	Naaldstandtoets	Wanneer deze toets wordt ingedrukt, het symbool “  ” of “  ” verschijnt op het scherm. Wanneer u naait met het symbool “  ”, dan stopt de naald in de hoogste positie. Wanneer u naait met het symbool “  ”, dan stopt de naald in de laagste positie.
6		Stekenselectieschakelknoppen	Dit wordt gebruikt om de patroonselectie functie te kiezen. Nuttige steken  , Thema steken  , Letters 
7	MEM 	Geheugenknop	Dit wordt gebruikt om de gekozen letters of de 1 punt patronen op te slaan.
8	CLR 	Wistoets	Dit wordt gebruikt om het gekozen steekpatroon te deleten. Als de knop 1 keer wordt ingedrukt, dan wordt het gekozen patroon verwijderd en als het continue wordt ingedrukt, dan worden alle steekpatronen verwijderd.
9	 	Patroon aanpassingsknop	Dit wordt gebruikt om de vorm van e patronen aan te passen. (pagina 41)

Verwisselen van de naaivoet

■ Verwijderen en aanbrengen van de naaivoet

⚠ Voorzichtig Verwijder de stekker uit het stopcontact voor u de voet verwisselt.

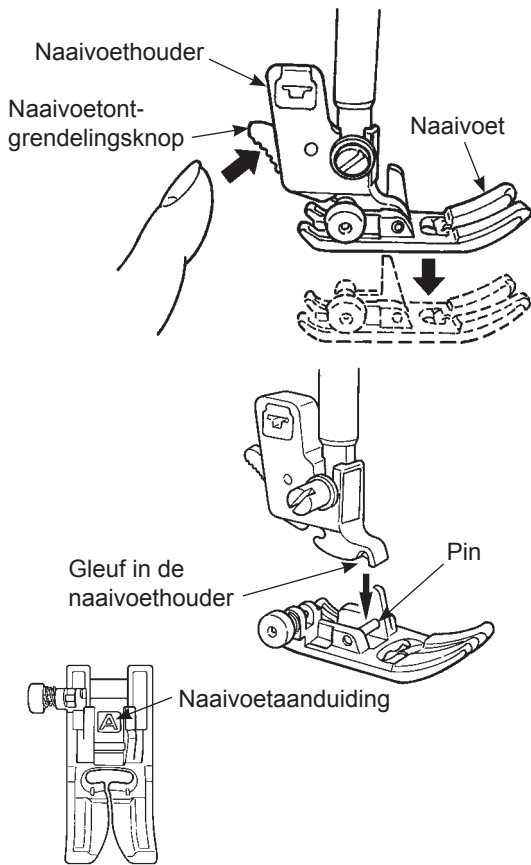

★ Verwijderen van de naaivoet

1. Breng de naald en naaivoet omhoog.
2. Druk op de naaivoetontgrendelingsknop om de naaivoet te verwijderen.

★ Aanbrengen van de naaivoet.

Houd de pin van de naaivoet gelijk met de gleuf in de naaivoethouder. Breng de naaivoethouder omlaag met de naaivoethevel.

* Elke naaivoet heeft een aanduiding. Gebruik de juiste naaivoet voor de te naaien steek.

■ Verwijderen en aanbrengen van de naaivoethouder

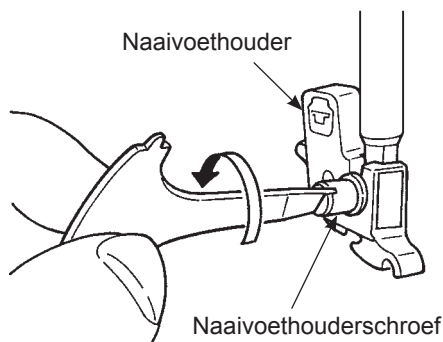

★ Verwijderen van de naaivoethouder

1. Breng de naald en naaivoethevel omhoog.
2. Draai de naaivoethouderschroef naar links en verwijder de naaivoethouder.

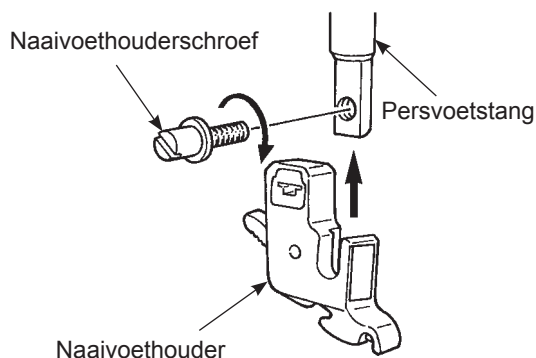

★ Aanbrengen van de naaivoethouder

Houdt het gat van de schroef op de persvoetstang gelijk met het gat van de naaivoethouder (lange groef). Draai de naaivoethouderschroef stevig naar rechts.

■ Verschillende naaivoeten en hun toepassing

Aanduiding van naaivoet



	Standaard naaivoet	A	Deze voet wordt hoofdzakelijk gebruikt voor rechtstikken en zigzaggen. Gebruik deze voet in het bijzonder wanneer u dikke stoffen naait.
	Ritsvoet	B	Deze voet wordt gebruikt voor het inzetten van ritsluitingen.
	Overlockvoet	C	Deze voet wordt uitsluitend gebruikt voor het afwerken van de rand van de stof om het rafelen tegen te gaan.
	Blindzoomvoet	D	Deze voet wordt gebruikt om blinde zomen te maken in broeken, rokken of mouwen.
	Knoopsgatvoet	E	Deze voet wordt gebruikt voor automatische knoopsgaten.
	Handmatig knoopsgatvoet	I	Deze voet wordt gebruikt voor het naaien van decoratieve steken, letters en cordonsteken.

★ Optioneel perssvoet

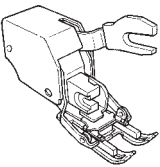
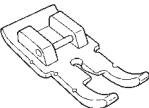
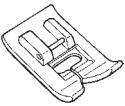
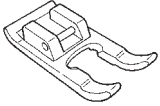
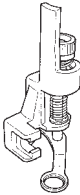
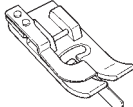
	Boventransportvoet	N	Over het algemeen wordt deze voet gebruikt voor moeilijk te transporteren materialen zoals gebreide stoffen, jersey, plastic, kunstleer, leer of quilten.
	Patchworknaaivoet	P	Deze voet wordt gebruikt voor patchworksteken. Er zijn twee lijnaanduidingen, 1/4 -inch en 1/8-inch vanuit de centrale naaldpositie.
	Gladde naaivoet	T	Deze voet wordt gebruikt voor niet gladde stoffen zoals plastic en satijnsteken.
	Open teen naaivoet	O	Deze voet wordt gebruikt voor het appliceren en decoratieve steken. (De voorkant van de voet is open voor betere zichtbaarheid.)
	Quiltvoet	Q	Deze voet wordt gebruikt voor de quiltsteek. (Machine-instelling: Rechtstikken en centrale naaldpositie.)
	Randafwerkvoet	R	Deze voet wordt gebruikt voor patchwork, de middenlijn naaien van twee materialen waarbij gebruik wordt gemaakt van de centrale geleider van de naaivoet. * Fijnafstemming van de naaldpositie verkrijgt u door de draaiknop van de zigzag te verstellen.

Vorbereiden van de onderdraad

⚠ Waarschuwing Wanneer u de spoel verwijderd of in de spoelhuls plaatst, zet de machine uit (zet hem op "O").

■ Neem de spoel uit de spoelhuls

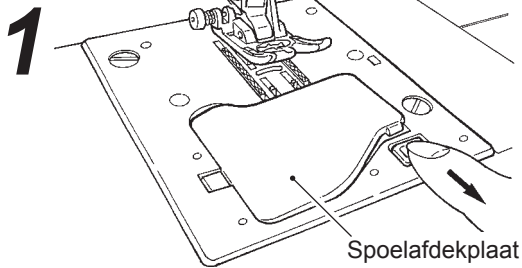

● Open de spoelafdekplaat.

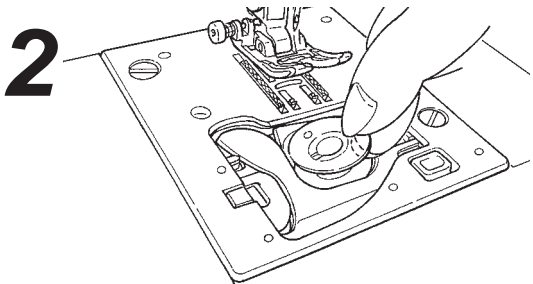

● **Neem de spoel uit de spoelhuls.**

- * Wanneer de spoel te weinig draad bevat, gebruik deze dan niet, want de draad kan verstrengelen.
- * Gebruik de aangegeven spoelen. Andere spoelen kunnen storingen veroorzaken.

■ Aanbrengen van de garenklos

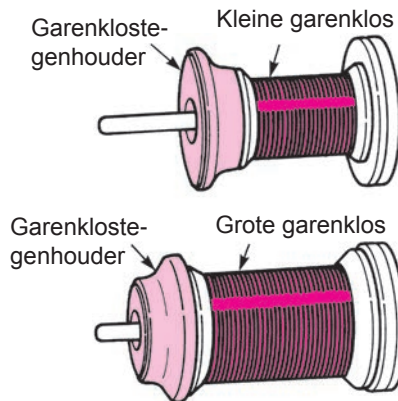

● **Plaats de garenklos en een garenklostegenhouder op een garenpen.**

- * Gebruik geen garenklos met weinig draad. Dit kan het verstrengelen van de draad veroorzaken en/of dat de draad uit de naald gaat wanneer u begint te naaien.

■ Opspoelen van de onderdraad

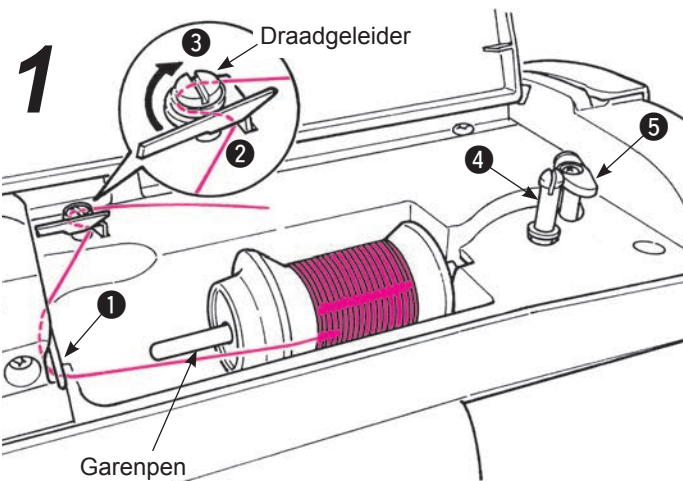

● **Voor het opwinden op de spoel eerst spoeldraad 1 daarna 2 en 3 (spoeldraad in de cirkel).**

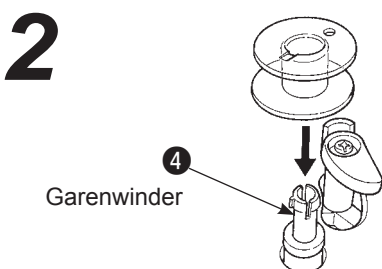

● **Plaats de spoel op de garenwinder 4.**

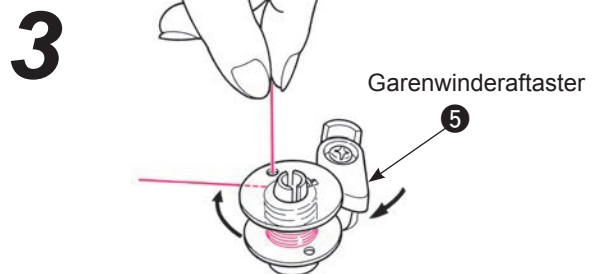

● **Druk de spoelopwind regelaar 5 richting de spoel. Start / stop knop wordt oranje. Als de stat / stop knop wordt ingedrukt, dan start de machine om de spoeldraad op te winden.**

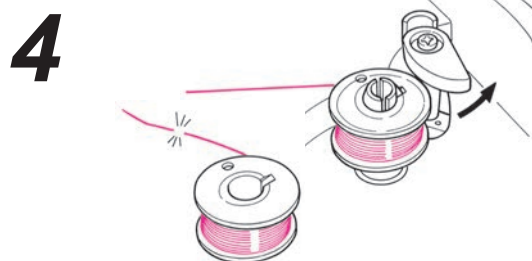

● **Als het opwinden is gestopt, dan stopt de shaft automatisch, de spoelopwind regelaar beweegt naar rechts en gaat terug naar de beginpositie. Verwijder de spoel van de spoelopwind shaft en knip de draad door.**

- * Het spoelopwinden stop automatisch, zelfs tijdens het opwinden, als de opwindsnelheid wordt verminderd tengevolge van een overbelasting naar de spoelopwindmotor veroorzaakt door draadverdraaiingen.

■ Het plaatsen van de spoel

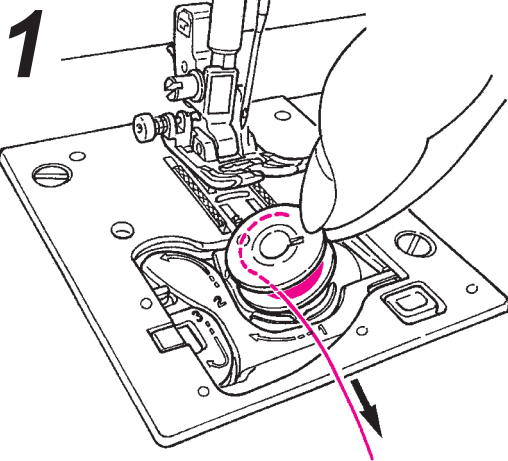

- Plaats de spoel in de spoelhuls.
- * Plaats de spoel zodanig dat het garen tegen de klok in afwikkelt.

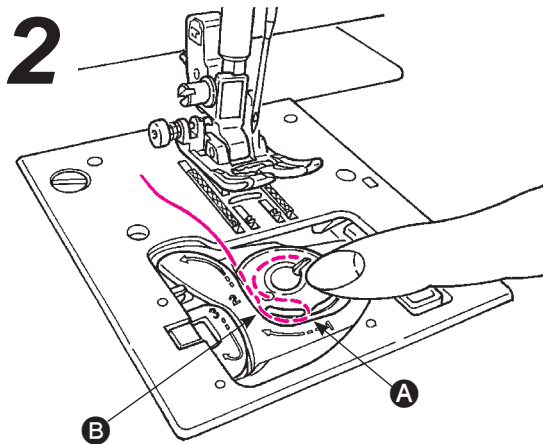

- Doe de draad langs de inkeping **A** en geleidt de draad naar links door de groef **B**.
- * De draad is gemakkelijker door de groef te geleiden als u de spoel licht met uw vinger aandrukt.

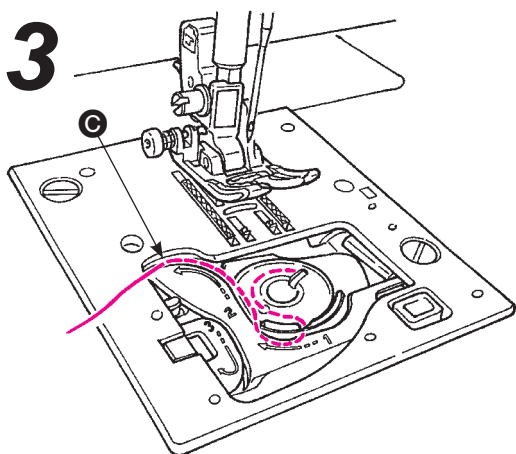

- Leg de draad in geleider **C** door de draad naar links te trekken.

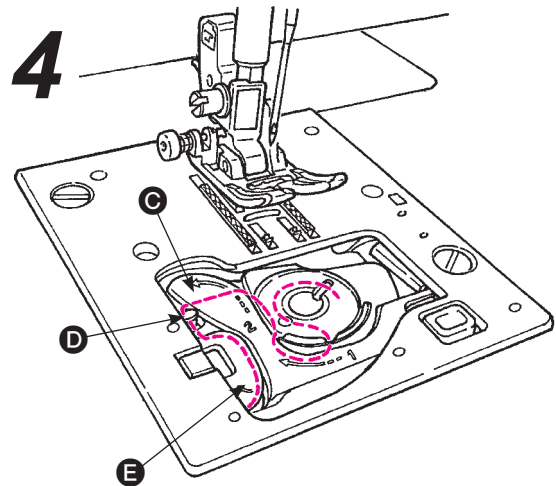

- Leg de draad door geleiders **D** en **E** zodat de draad er onder blijft. (Als u de draad eerst onder geleider **E** legt, zal hij ook onder **D** door lopen.)
- * Wanneer u de draad uit de spoel trekt, moet de spoel tegen de klok in draaien. Als de spoel met de klok mee draait, moet u de spoel ondersteboven plaatsen.

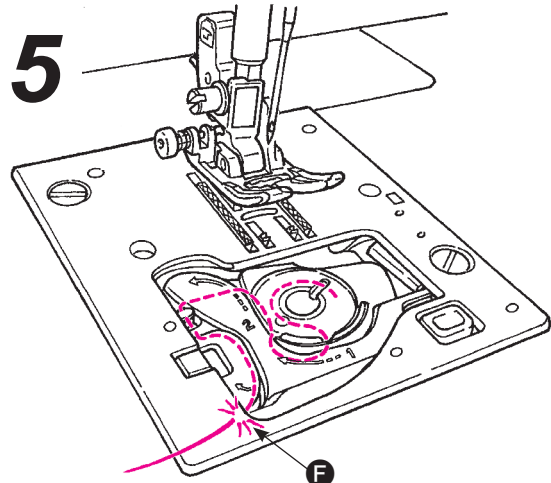

- Snijd de draad af met de ingebouwde draadsnijder **F**.

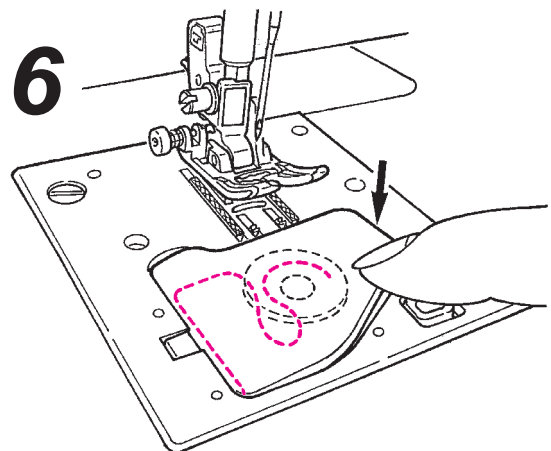

- Doe de klep weer op de steekplaat.

U kunt in deze toestand gaan naaien (zonder de draad uit de spoel omhoog te halen), maar als u wilt naaien met de onderdraad opgehaald, volgt u dan de aanwijzingen onder "Ophalen van de onderdraad" op pagina 19.

Vorbereiden van het inrijgen van de machine

⚠ Waarschuwing Zet de stroomtoevoer stop door de schakelaar voordat de spoeldraad wordt opgewonden.

■ Inrijgen van de machine

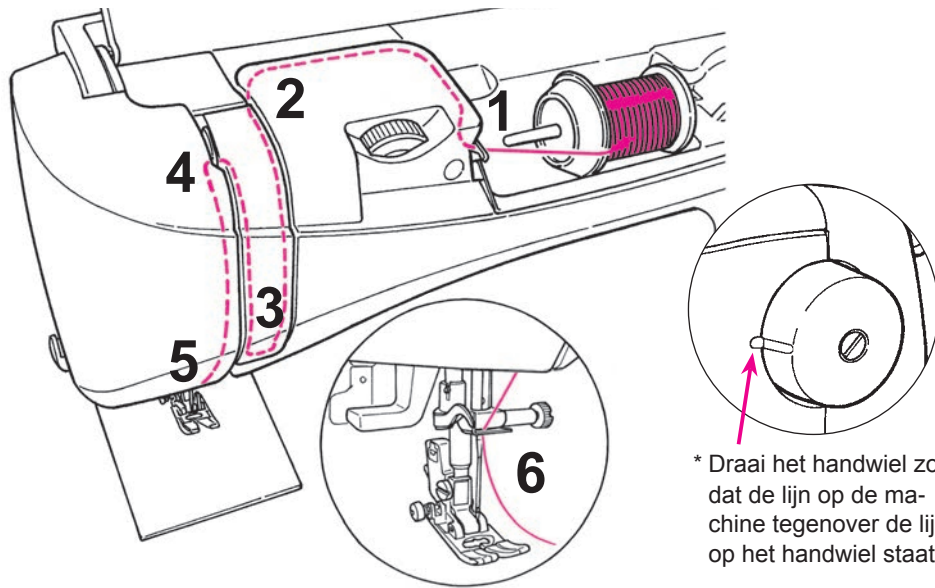

Let op :
Zorg ervoor dat de naald in de hoogste positie staat.



Het is niet mogelijk om te blijven naaien met een naald die niet correct is aangebracht of met een kromme naald. Let u hier goed op om storingen te voorkomen.

* Gebruik naalden dikte 70-100 (11-16) en garen nummer 30-90.
* Wanneer u tweelingnaalden gebruikt, kan de automatische draadinrijger niet worden gebruikt.

* Draai het handwiel zo dat de lijn op de machine tegenover de lijn op het handwiel staat.

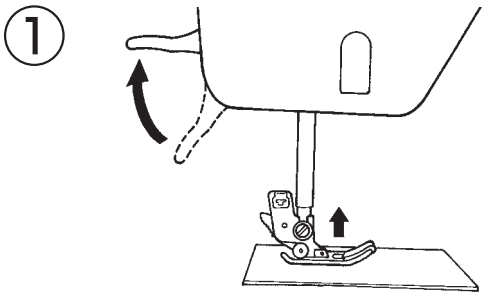

● Doe de naaivoethefboom omhoog.

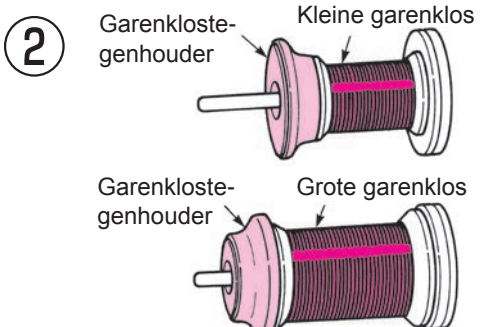

● Plaats een garenklos en een garenklostegenhouder op de garenpen.

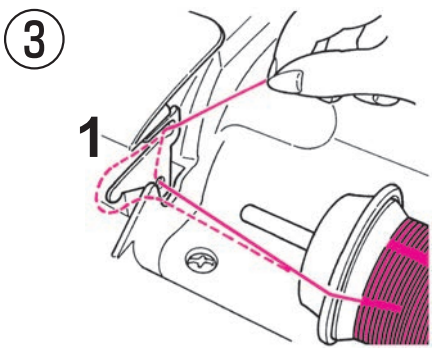

● Haal draad door geleider 1.

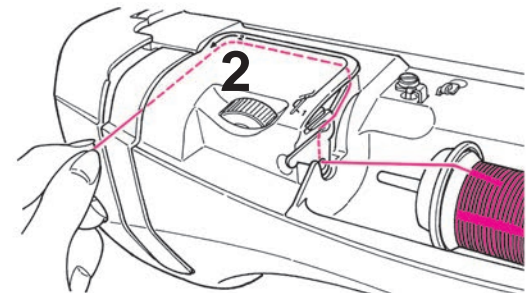

● Houd het einde van de draad en de draad volgens de pijlenmarkering.

* Zorg ervoor dat de naaivoet omhoog is. Anders kan de machine niet correct ingeregend worden.

* Controleer dat de draadhefboom correct is ingeregend.

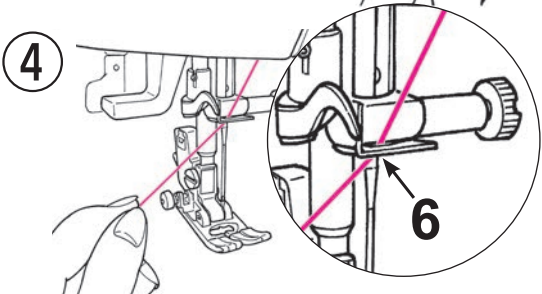
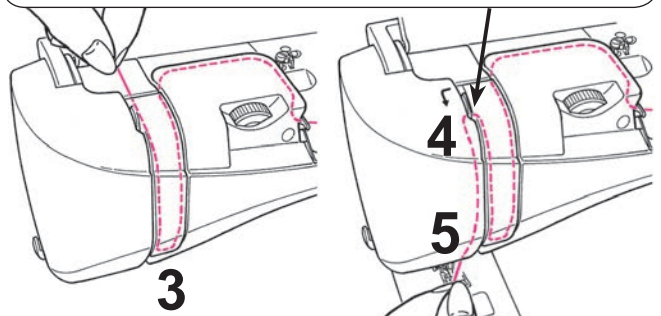

● Trek de draad door geleider 6 vanaf de rechterkant.

■ Automatische naaldinrijger

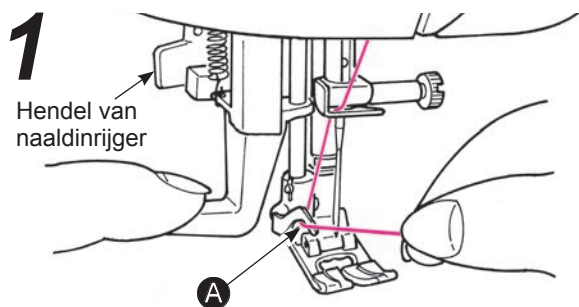

- Doe de naaivoet omlaag.
- Doe de naald omhoog; Dan breng the naald spannerhalverwege (totdat het zwaar wordt) en breng het draad naar draad A.

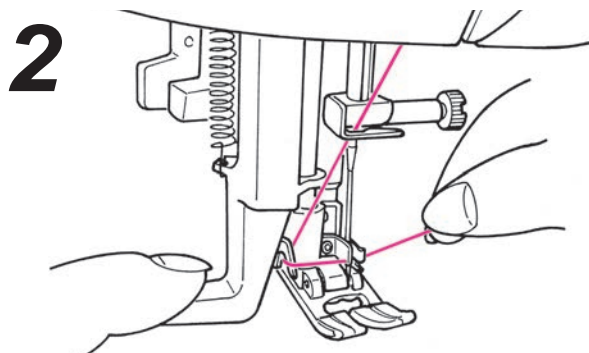

- Breng de naaldspanner volledig naar beneden. Dan, breng het draad volledig tussen de begeleiders (de naaldspanner zal het draad oppakken door het oog van de naald).

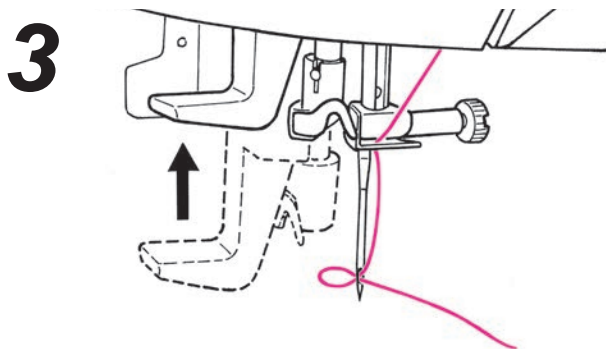

- Laat de hendel van de naaldinrijger los en de draad wordt door het naald oog getrokken.

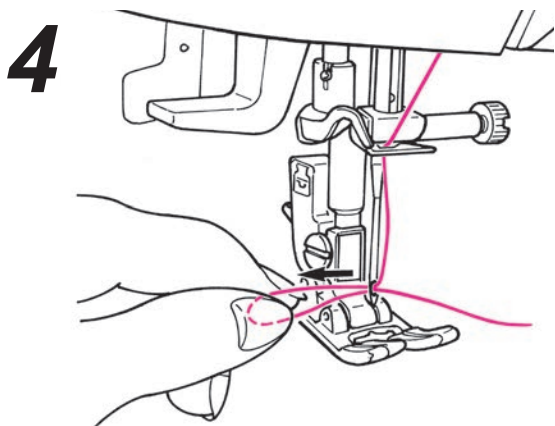

- Trek de draad naar achteren.
Trek de draad ongeveer 10 cm door het naald oog.

■ Ophalen van de onderdraad

Basisbediening:

U kunt beginnen met naaien zonder de draad uit de spoel omhoog te trekken, maar als u wilt naaien met de spoeldraad uitgetrokken, volgt u dan de onderstaande aanwijzingen.

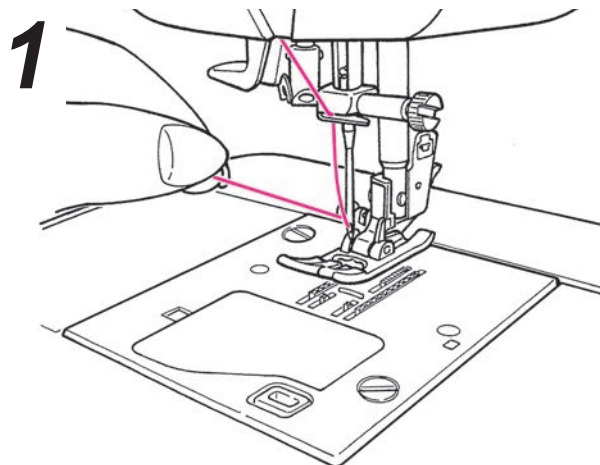

- Breng de naaivoet omhoog en houd de bovendraad losjes tussen de vingers.

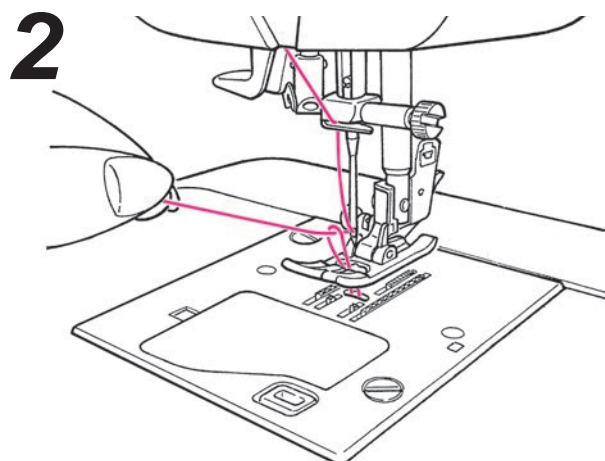

- Draai het handwiel naar u toe. De naald gaat op en neer en haalt de onderdraad op terwijl u lichtjes aan de bovendraad trekt.

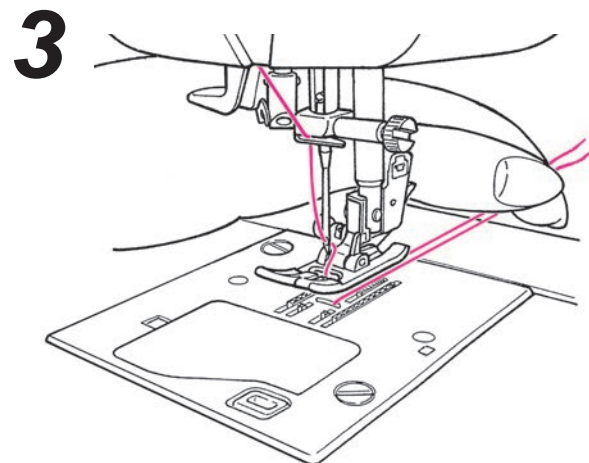

- Trek de boven- en onderdraad ongeveer 10 cm naar achteren en geleid ze onder de naaivoet door naar de achterkant van de machine.

Bevestigen van de naald

⚠ Waarschuwing Verwijder de stekker uit het stopcontact voor u de naald verwisselt.

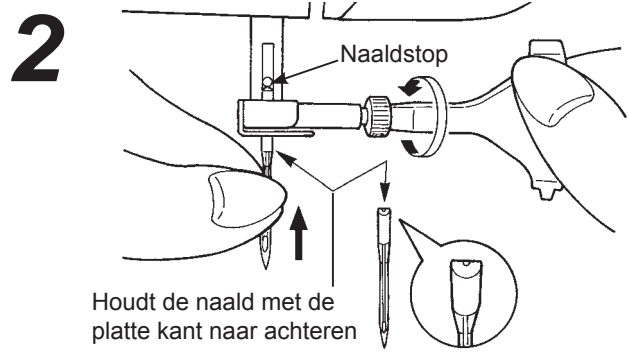
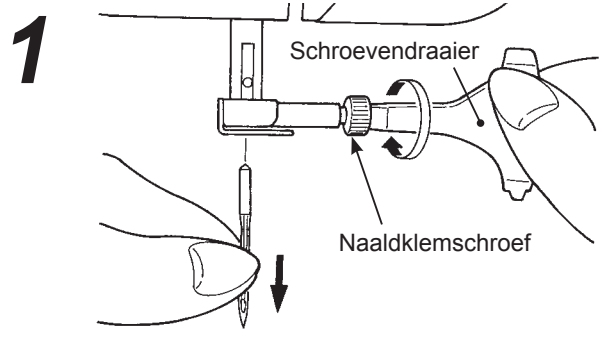

● Naald verwijderen

1. Draai het handwiel naar u toe tot de naald in de hoogste positie is en doe de naaivoet omlaag.
2. Draai de naaldklemmschroef 1 tot 2 keer naar u toe en verwijder de naald.

● Naald bevestigen

(De naald kan niet worden ingebracht tenzij hij correct wordt ingebracht.)

Houdt de naald met de platte kant naar achteren en breng hem volledig in tot aan de naaldstop. Draai de naaldklemmschroef zorgvuldig vast met de bijgeleverde schroevendraaier.

■ Te gebruiken naalden

Gebruik alleen 130R/705H (Hax1) huishoudnaalden of Hax1SP voor stretchstoffen.



Naalddikte:
Hoe hoger het getal, hoe dikker de naald.



■ Controleer de naald

Controleer de naald zo nu en dan of deze niet krom is. Kromme naalden veroorzaken het overslaan van steken, draadbreek en beschadiging van de stof.

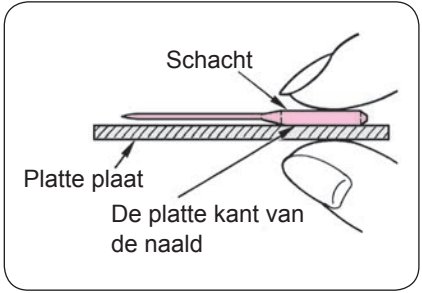
Let op: De machine zal niet naaien als de naald niet correct is ingebracht en/of een kromme naald wordt gebruikt. Dit kan schade aan uw machine aanbrengen.

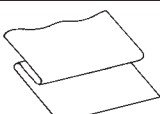

Stof, garen en naald tabel

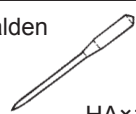
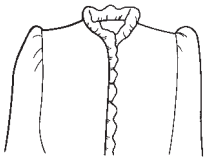
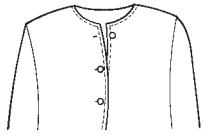
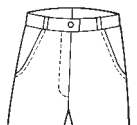
	Stof 	Garen 	Naalden  HAx1
Dunne materialen 	Batist	Zijde #80,90	70 (11)
	Georgette	Synthetisch #80,90	
	Tricot	Synthetisch #60-90	Stretchnaalden 70 (11) HAX1SP
	Wol en synthetisch	Zijde #80 Synthetisch #60-90	70 (11) ~90 (14)
Middelzware materialen 	Katoen en synthetisch	Synthetisch #50, 60	70 (11) ~90 (14)
	Lichte jersey	Zijde #50 Synthetisch #50, 60	Stretchnaalden 70 (11) HAX1SP
	Wol en synthetisch	Zijde #50 Synthetisch #50, 60	70 (11) ~ 90 (14)
Zware materialen 	Denim	Synthetisch #30-50	90 (14) ~ 100 (16)
	Jersey	Zijde #50 Synthetisch #50, 60	Stretchnaalden 70 (11) HAX1SP
	Mantelstof	Zijde #50	70 (11) ~ 90 (14)

* Over het algemeen wordt voor de bovendraad en onderdraad hetzelfde garen gebruikt.
 * Dunne draad en naald worden gebruikt voor dunne stoffen en dikke draad en naald voor zware stoffen.
 * Controleer dat de combinatie van naald en draad correct is door een stukje te proefnaaien op uw te gebruiken stof.
 * Stretchnaalden zijn geschikt voor stretchstoffen (zoals gebreide stoffen) en synthetische stoffen.
 * Gebruik draaddikte van no. 30 – 90.
 * Wanneer het lastig is om over een overlapping te naaien, geleidt de stof met de hand.
 * Wanneer u decoratieve steken of letters naait (pag. 21), gebruik stretchnaalden voor een beter resultaat.

Aanpassen van de draadspanning

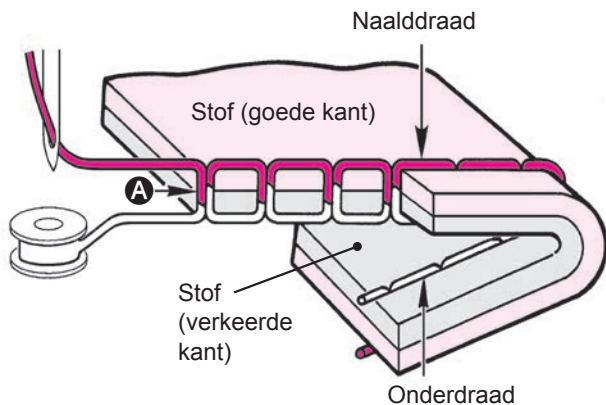

■ Juiste draadspanning

Rechte steek: Boven- en onderdraad verknopen elkaar in het midden van de stof. (A)

Zigzag steek: Bovendraad wordt een klein stukje naar de onderkant van de stof getrokken.

Als de machine naar '4' is gezet, dan is het geschikt voor de meeste stoffen. Niettemin kan het nodig zijn om bij sommige stoffen en naaiapplicaties aanpassingen te maken.

Als de spanning niet juist ingesteld staat, kunt u onregelmatige steken krijgen en/of draadbreek.

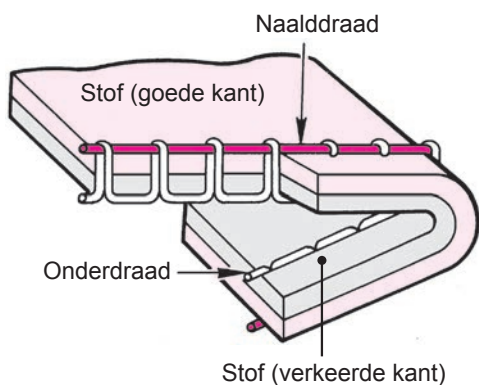
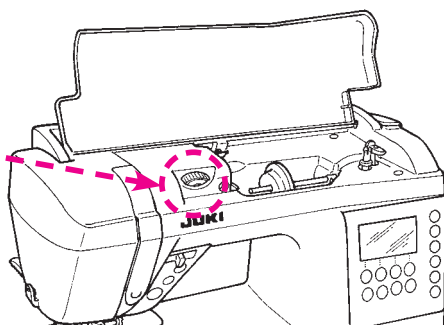
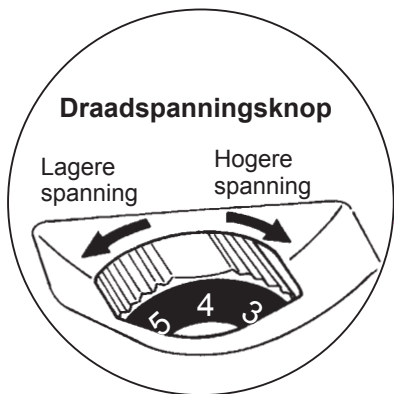

■ Wanneer de bovenspanning te hoog is:

De onderdraad wordt naar boven getrokken. Draai de draadspannings aanpassingsknop door kleinere nummers te kiezen.

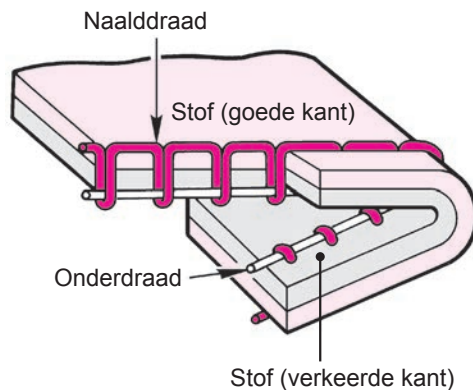

■ Wanneer de bovenspanning te laag is:

De naalddraad wordt naar de onderkant van de stof getrokken. Draai de draadspannings aanpassingsknop door hogere nummers te kiezen. In het geval u geen juiste draadspanning kan verkrijgen, controleer of u de bovendraad en/of onderdraad juist hebt ingeregeng.

Uitschakelen van de transporteur

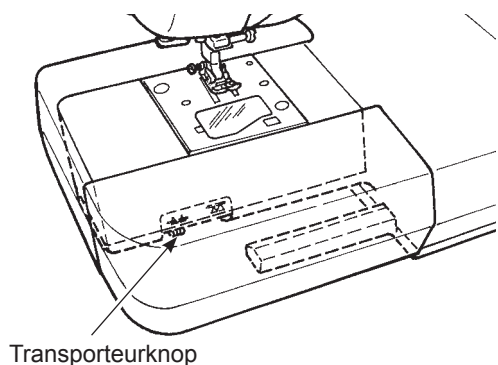

- Schuif de knop naar rechts om de transporteur uit te schakelen, zodat de transporteur in de lage positie is voor het uit de vrije hand quilten, knopen aannaaien, enzovoorts.

* Schuif de knop naar links om de transporteur weer in te schakelen nadat u klaar bent met naaien. De transporteur komt vanzelf omhoog wanneer u weer begint met naaien.

★ De transporteur laten zakken

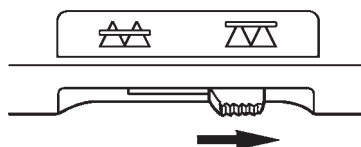

★ De transporteur omhoog brengen

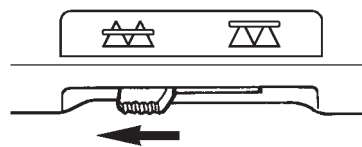

Het selecteren van een steek

- ☆ Er zijn 180 verschillende steken.
- ☆ Wanneer u de machine aanzet, wordt automatisch de rechte steek met de naaldpositie in het midden gekozen.
- ☆ Er zijn 3 methoden om een steekpatroon te kiezen.

Op het LCD scherm zie je het geselecteerde steekpatroon nummer en de indicatie van de te gebruiken persvoet.

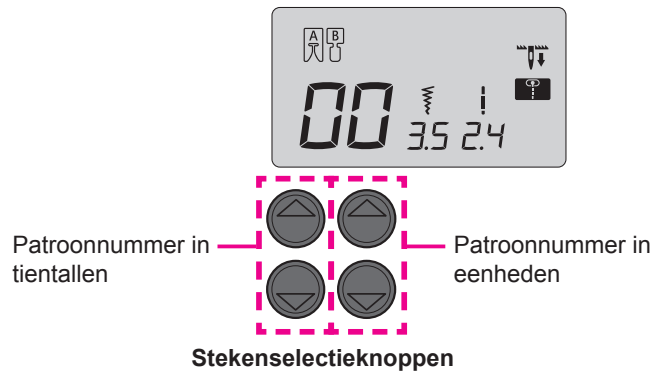

1 Nuttige steken

Kies door de patroon kiesselectie functie . Kies het gewenste steekpatroon N° door de patroonselectieknop.

Steeknummer	00	01	02	03	04	05	06	07	08	09
Steek										
Toepassing	Naald midden	Naald links	Takseek voor rekbare stoffen	Zigzag steek	Dreipunts zigzag	Apliceeren	Overlock steek	Blindzoom	Rechte versterkte steek	Knoopsgat
	Rechte steek									
Zie pagina	22	26	26	27	27	40	27	28	26	30

Steeknummer	10	11	12	13	14	15	16	17	18	19	20	21	22
Steek													
Toepassing	Naald midden	Naald links	Naald rechts	Tweepunts zigzag	Overlock steek	Overlock steek voor dunne materialen	Overlock steken voor flexibele materialen	Ornamentale steek	Blindzoom voor dunne materialen	Randatwerksteek	Cordonsteek	Oog	Stopsteek
	Afwerksteek (op de plaats)		Zigzag steek										
Zie pagina	26	26		-	27	27	-	-	28	-	34	-	-

• Knoopsgaten

Steeknummer	23	24	25	26	27	28	29
Steek							
Toepassing	Ronde knoopsgaten	Sleutelgat knoopsgaten	Ronde knoopsgaten	Voor gebreide stoffen		Dekoratief	
Zie pagina	30						

• Quiltsteken

Steeknummer	30	31	32	33	34	35	36	37	38	39
Steek										
Toepassing	Quiltsteken									
Zie pagina	39									

2 Decoratieve steken en eensteekspatroon

Kies door de patroon kiesselectie functie A .
Kies het gewenste steekpatroon N° door de patroonselectieknop.

Steek	00 01 02 03 04 05 06 07 08 09 10 11 12 13 14 15 16 17 18 19
Steek	20 21 22 23 24 25 26 27 28 29 30 31 32 33 34 35 36 37 38 39
Zie pagina	41~43

3 Letters

Kies door de patroon kiesselectie functie A .
Kies het gewenste steekpatroon N° door de patroonselectieknop.

Steek	00 01 02 03 04 05 06 07 08 09 10 11 12 13 14 15 16 17 18 19 20 21 22 23 24 25
	A B C D E F G H I J K L M N O P Q R S T U V W X Y Z
	26 27 28 29 30 31 32 33 34 35 36 37 38 39 40 41 42 43 44 45 46 47 48 49 50 51
	a b c d e f g h i j k l m n o p q r s t u v w x y z
Steek	52 53 54 55 56 57 58 59 60 61 62 63 64 65 66 67 68 69 70 71 72 73 74 75
	1 2 3 4 5 6 7 8 9 0 @ ! ? & " ' , . - / : ;
Steek	76 77 78 79 80 81 82 83 84 85 86 87 88 89 90 91 92 93 94 95 96 97 98 99
	Ä Å Æ à ä å è é ê ë Ç œ ç ì Ñ ñ Ö Ø ò ö ø Û ù ü
Zie pagina	41~43

Rechte steek

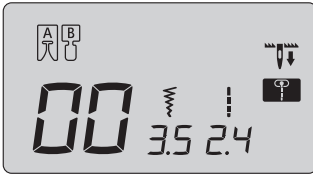
	Steeknummer	Nuttige steek 00
	Naaivoet	Standaard naaivoet (A)
	Draadspanning	Auto

Waarschuwing

Verwijder de stekker uit het stopcontact voor u de voet verwisselt.

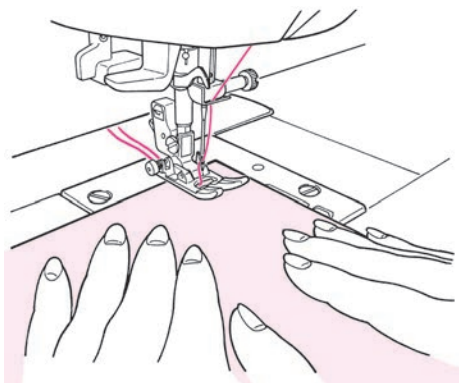

■ Naaibegin

Trek de naald- en onderdraad onder de naaivoet naar de achterkant van de machine en breng de naaivoet omlaag om te beginnen met naaien.

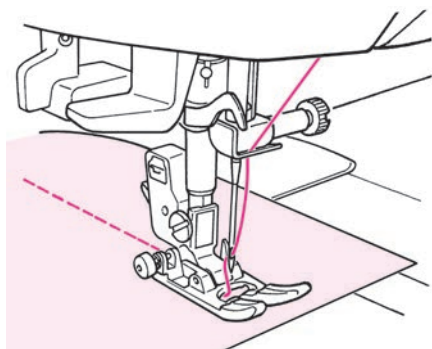

■ Naaieinde

Stop met naaien en druk op de draadknijptoets om de draden te knippen.

G220

<Met de draadknijptoets>

Druk op de draadknijptoets om de draden te knippen.

G220

G120

<Door draadafsnijder op de voorplaat>

U kunt ook de draden afsnijden met het snijmes op de voorkap van de machine.

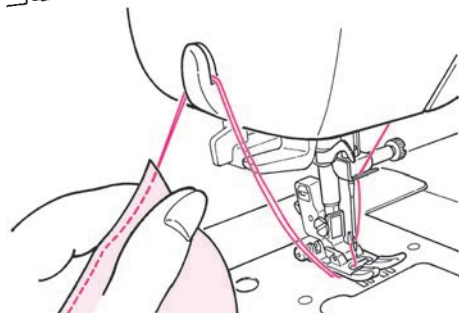
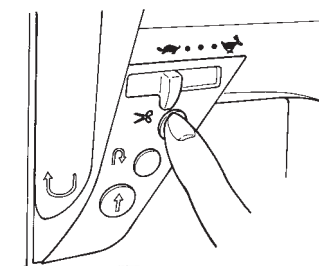

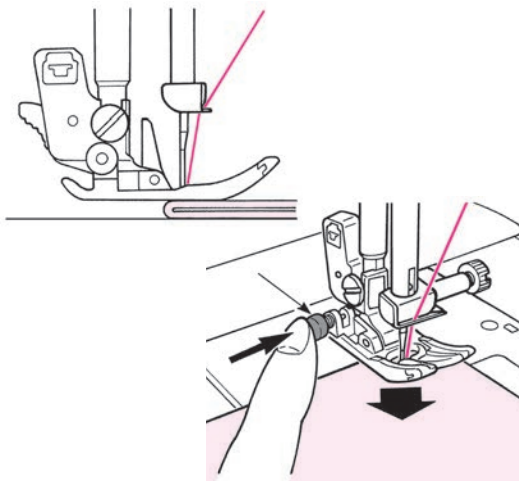

■ Naaien van dikke stofranden

Draai het handwiel en laat de naald zakken in het materiaal waar u wilt beginnen met naaien. Druk met uw vinger op de zwarte knop en laat de naaivoet zakken. Haal uw vinger weg en begin met naaien. Zodra de voet zich in zijn geheel op de stof bevindt, wordt de zwarte knop automatisch uitgeschakeld.

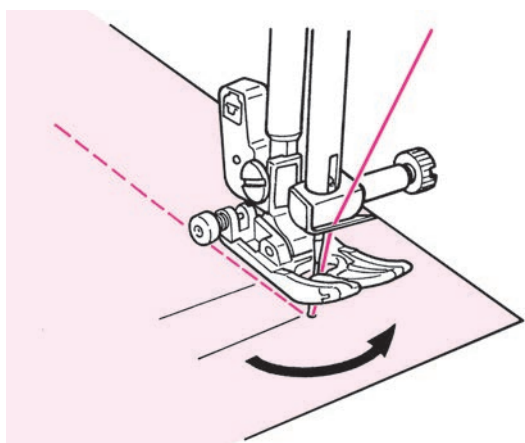

■ Van naairichting veranderen

Stop met naaien en ga verder, steek voor steek (gebruikmakend van de naaldstandtoets) tot u uw positie heeft bereikt. Laat de naald in de stof en doe de naaivoet omhoog. Draai de stof in de gewenste richting, laat de naaivoet zakken en ga verder met naaien.

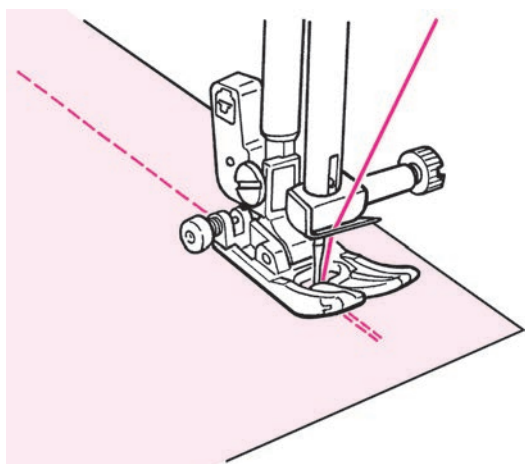

■ Afwerksteek aan het einde van uw naad

<Wanneer de start/stop-knop wordt gebruikt>

Nadat u klaar bent met naaien, drukt u de retoursteek-knop in. Zolang u de knop ingedrukt houdt, naait de machine achteruit en wanneer u de knop loslaat, stopt de machine met naaien.

* Wanneer u achteruit naait, naait de machine langzaam.

<Wanneer u het voetpedaal gebruikt>

De machine naait achteruit op dezelfde snelheid als wanneer u vooruit naait.

Wanneer u de retoursteek knop loslaat, naait de machine weer vooruit.

Naaldpositie in het midden

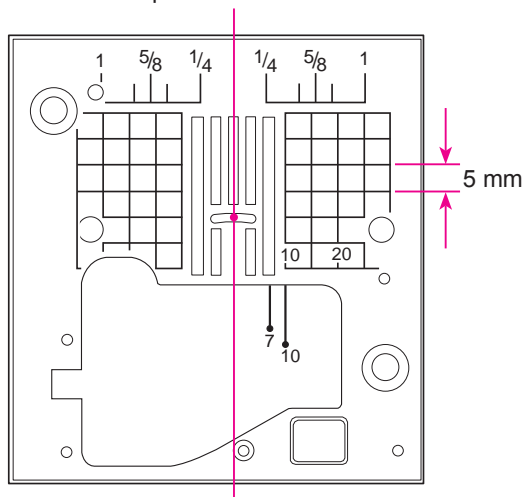

★ Geleidingslijnen op de steekplaat

Houdt de rand van de stof gelijk met een geleidingslijn en begin te naaien.

* Nummers op de geleidingslijnen laten de afstanden zien in mm en in inches tussen de midden naaldpositie en de geleidingslijn.

Nummers 7, 10 en 20 zijn millimeters.

Nummers 1/4, 5/8 en 1 zijn inches.

★ Veranderen van naaldpositie/Veranderen van steeklengte

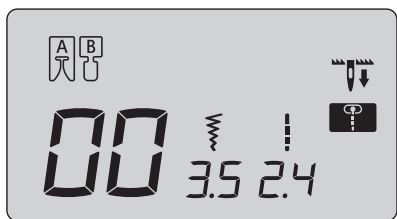

■ Veranderen van naaldpositie bij een rechte steek

Het is mogelijk om de naaldpositie te wijzigen met de zigzag breedte instellingsknop.

Druk op "⬅️", de naald beweegt naar links.

Druk op "➡️", de naald beweegt naar rechts.

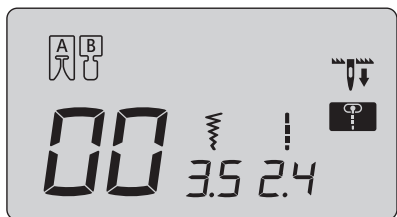
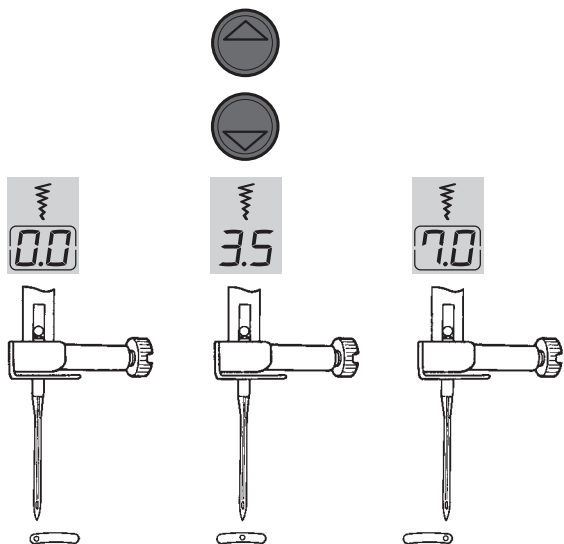

■ Veranderen van steeklengte

Het is mogelijk om de steeklengte te wijzigen met de steeklengte aanpasingsknop.

Druk op "⬇️", de getoonde waarde wordt lager en de steeklengte wordt overeenkomstig kleiner.

Druk op "⬆️", de getoonde waarde wordt hoger en de steeklengte wordt overeenkomstig groter.

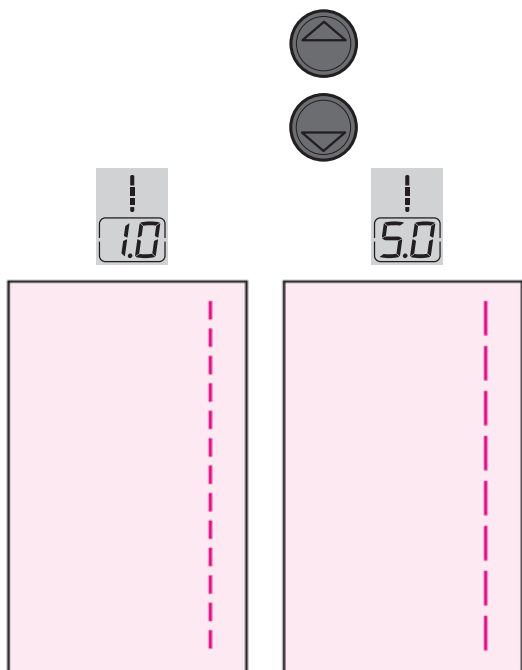

G220

★ Automatische afwerksteek en draad knippen

Nadat u een steek heeft geselecteerd, druk **И>8** één keer. De machine zal een paar steken achteruit naaien (afwerksteken), boven- en onderdraad knippen en stoppen.

Symbol op het scherm: **И>8**

Wanneer **И>8** nog een keer wordt ingedrukt, wordt deze functie geannuleerd.

Voorbeeld:
Rechte steek

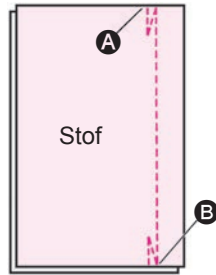
**G120**

★ Automatische locksteek

Nadat u een steek heeft geselecteerd, druk **И** één keer.

De machine naait enkele retoursteken (lock steken) en stopt. Symbol op het scherm: **И**

Wanneer **И** nog een keer wordt ingedrukt, wordt deze functie geannuleerd.

Voorbeeld:
Rechte steek

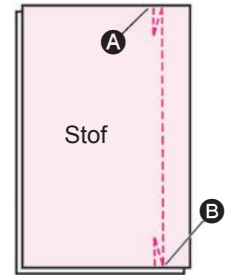
**1****G220**

- Nadat u een steek heeft gekozen, drukt u op de knop **И>8** en ziet u het symbool **И>8** op het scherm.

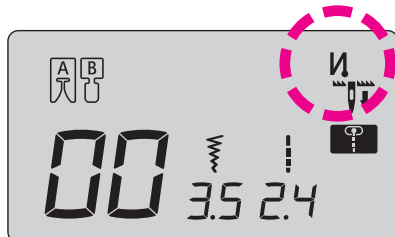
**G120**

- Nadat u een steek heeft gekozen, drukt u op de knop **И** en ziet u het symbool **И** op het scherm.

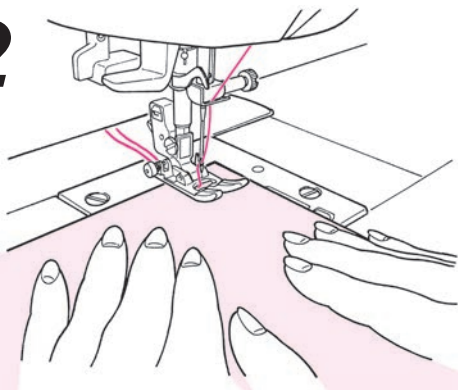
2

- **Plaats de stof onder de machine en begin met naaien. A**
De machine zal een paar steken achteruit naaien en vervolgens verder gaan.

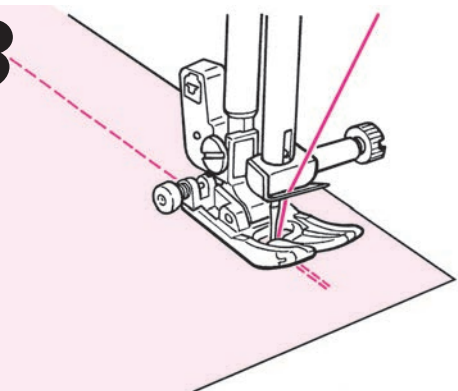
3

- **Druk op de retoursteek knop. B**
De machine naait achteruit, stopt met naaien en knipt de boven- en onderdraad automatisch.

★ Andere rechte steken

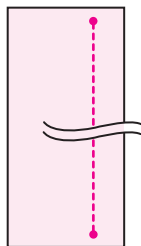
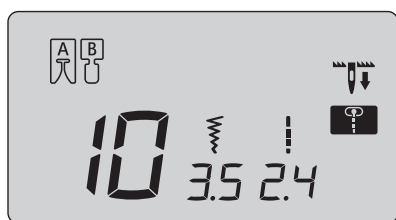

■ Afwerksteek (op de plaats)

Wanneer u aan het einde komt van uw naad, drukt u op de retoursteekknop.

De machine naait afwerksteken en stopt.

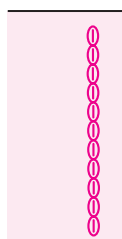
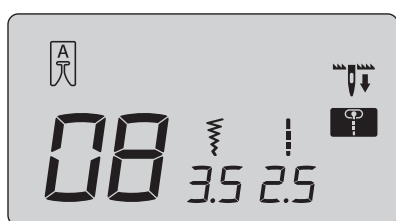

■ Versterkte rechte steek

De versterkte rechte steek helpt uw zoom te versterken bij rekbaar stoffen en het rafelen op plekken waar kracht op wordt uitgeoefend tegen te gaan.

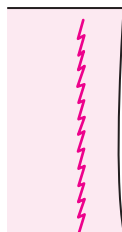
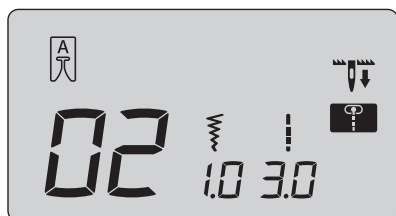

■ Rechte steek voor elastische stoffen

De zoom is elastisch. Deze steek wordt gebruikt bij rekbaar stoffen zoals gebreide stoffen en jersey.

Zigzag steek



Steeknummer	Nuttige steek 03
Naaivoet	Standaard naaivoet (A)



Waarschuwing

Verwijder de stekker uit het stopcontact voor u de voet verwisselt.

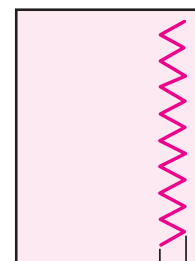
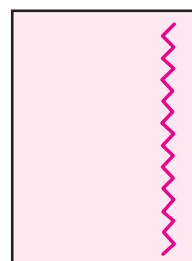
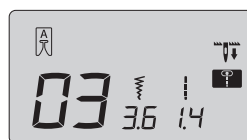

Breedte

■ Aanpassen van de zigzagbreedte

De zigzagbreedte kan worden aangepast tijdens het naaien.

Druk op "◀", de getoonde waarde wordt lager en de zigzagbreedte wordt overeenkomstig smaller.

Druk op "▶", de getoonde waarde wordt hoger en de zigzagbreedte wordt overeenkomstig breder.

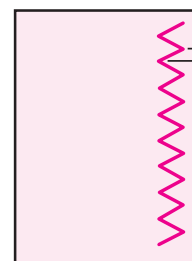
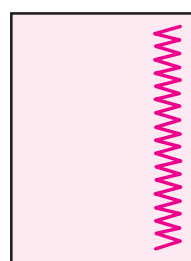

Lengte

■ Aanpassen van steeklengte

De steeklengte kan worden aangepast tijdens het naaien.

Druk op "◀", de getoonde waarde wordt lager en de steeklengte wordt overeenkomstig kleiner.

Druk op "▶", de getoonde waarde wordt hoger en de steeklengte wordt overeenkomstig groter.



Overlocksteken

⚠ Waarschuwing

Verwijder de stekker uit het stopcontact voor u de voet verwisselt.

Deze steek voorkomt dat de geknipte kant van de stof gaat rafelen.

Overlocksteek 1

	Steeknummer	Nuttige steek 06
	Naai-voet	Overlockvoet (C)

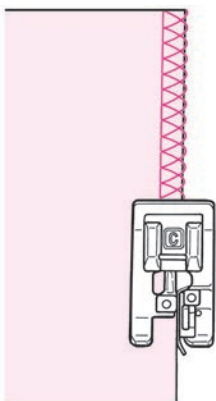

- Naai met de stofrand tegen de geleider aan. Als de stof niet tegen de geleider aan ligt, krijgt u geen mooie steek. Geleidt de stof langs de geleider en naai langzaam.
- * Voordat u gaat naaien, controleer dat de naald niet de naai-voet raakt.

Overlocksteek 2

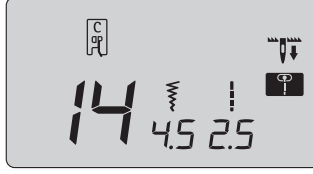

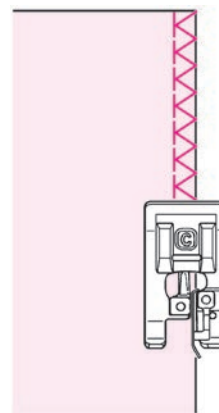
	Steeknummer	Nuttige steek 14
	Naai-voet	Overlockvoet (C)



- Deze steek wordt gebruikt voor het overlocken van middel- tot zware stoffen. Geleidt de stof langs de geleider en naai langzaam.
- * Voordat u gaat naaien, controleer dat de naald niet de naai-voet raakt.

NEDERLANDS

Overlocksteek 3

	Steeknummer	Nuttige steek 15 (dunne materialen)
	Naai-voet	Overlockvoet (C)

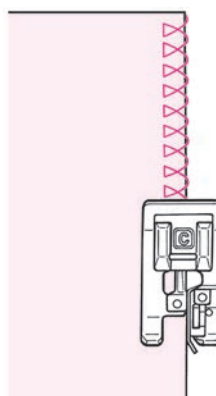

- Deze overlocksteek wordt gebruikt voor het overlocken van dunne materialen. Geleidt de stof langs de geleider en naai langzaam.
- * Voordat u gaat naaien, controleer dat de naald niet de naai-voet raakt.

Overlocken door middel van driepunts zigzag

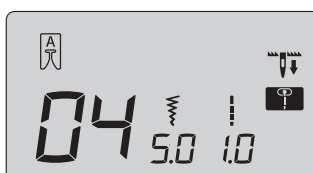
	Steeknummer	Nuttige steek 04
	Naai-voet	Standaard naai-voet (A)

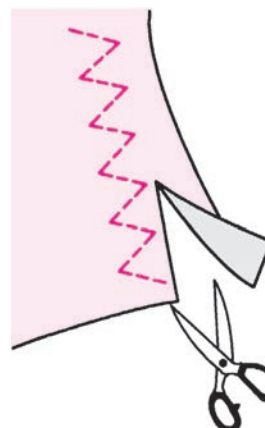

* **Gebruik niet de overlockvoet (C).**

- Deze steek voorkomt dat de geknipte kant van de stof gaat rafelen. Laat extra zoomtoeslag en knip de genaaide stof voorzichtig langs het stiksel.

Blindzomen

 	Steeknummer	Nuttige steek 07, 18 (dunne materialen)
	Naaivoet	Blindzoomvoet (D)

 Waarschuwing	Verwijder de stekker uit het stopcontact voor u de voet verwisselt.
---	---

■ Stof vouwen

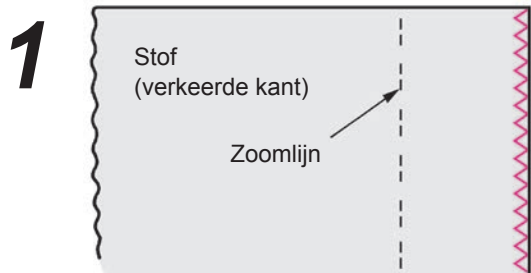

- Overlocksteken aan de rand van de stof.
 - Zie pagina 27 voor overlocksteken.

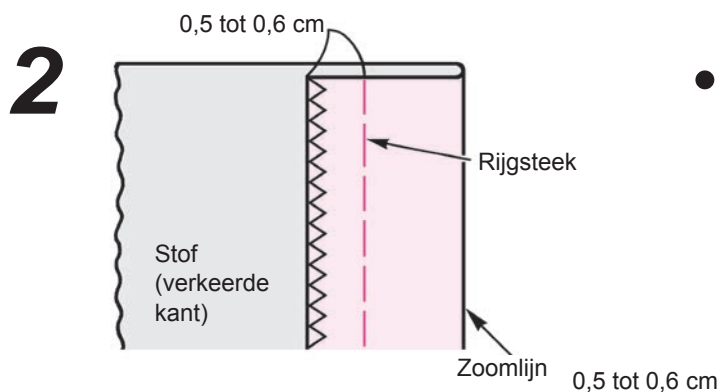

- Rijgen.

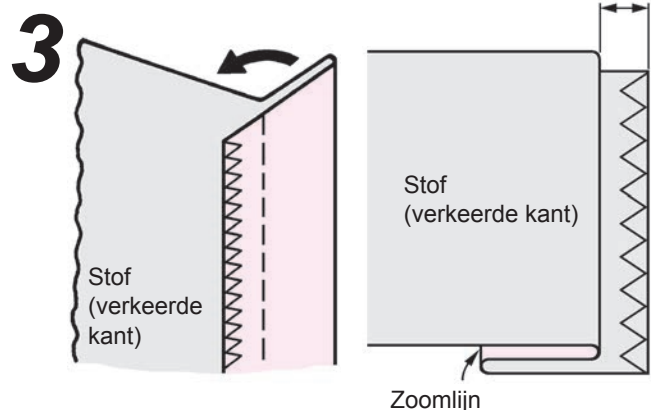

- Vouw de stof langs de rijgsteken.
 - Laat 0,5 tot 0,6 cm over.

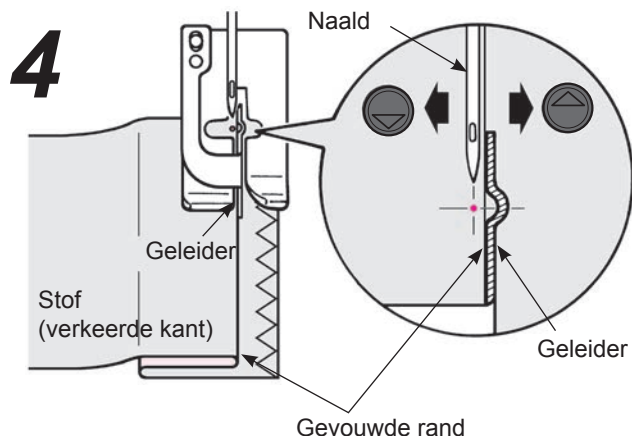

- Houd de geleider van de blindzoomvoet gelijk met de gevouwen rand van de stof. Draai het handwiel en pas met de zigzagbreedte aanpassingsknop de steekbreedte aan zodat de steken de gevouwen rand raken.
 - * Let op dat de naald de naaivoet niet raakt.

5

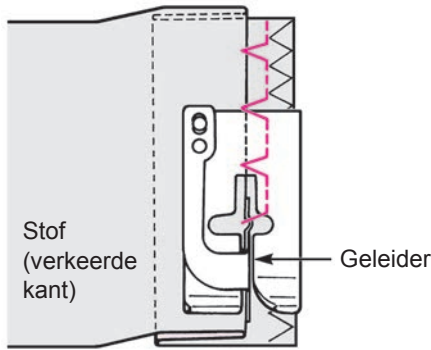

- Plaats de gevouwen rand tegen de geleider van de blindzoomvoet en begin met naaien.

6

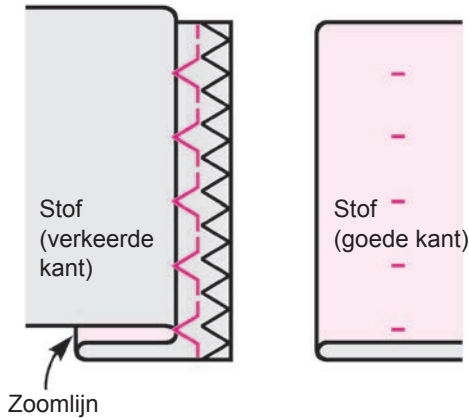

- Draai de stof om.

■ Aanpassen van het naaldinsteekpunt

1. Als de steken te ver reiken over de gevouwen rand



2. Als de steken niet de gevouwen rand bereiken











Knoopsgaten

 	Steeknummer	Nuttige steek 09, 23~29
	Naaivoet	Knoopsgatenvoet (E)

⚠ Waarschuwing Verwijder de stekker uit het stopcontact voor u de voet verwisselt.

- * De grootte van de knoopsgat wordt automatisch vastgesteld door de knoop in de voet te plaatsen.
- * De machine kan knoopsgaten naaien voor knopen met diameters van 0,7 tot 2,7 cm.
- * Gebruik op stretchstoffen een niet-rekbare tussenvoering aan de verkeerde kant van de stof.
- * Maak proeflapjes om te kijken of de machine de knoopsgaten correct naait.
- * Praktisch patroonnummer 26, 27 zijn voor rekbare stoffen en moeten worden genaaid met een stretchnaald.

Knoopsgat type

09		Standaard knoopsgat	Knoopsgat voor middel- tot zware materialen	26		Voor stretchstoffen	Knoopsgat voor dunne rekbare stoffen (wordt ook gebruikt als decoratief knoopsgat).
23		Rond knoopsgat	Knoopsgaten voor damesblouses en kinderkleding. Ook voor dunne materialen.	27			Knoopsgat voor middelzware rekbare stoffen (wordt ook gebruikt als decoratief knoopsgat).
25				Sleutelgat knoopsgat	Sleutelgat knoopsgat voor zware materialen zoals pakken, jassen en mantels.	28	
24		29					

1

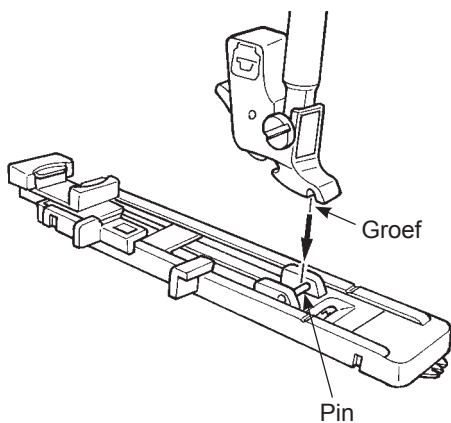

● **Bevestig de naaivoet.**

Druk op de naaldstandtoets om de naald omhoog te brengen en doe de naaivoet omhoog. Houdt de groef van de naaivoethouder gelijk met de pin van de naaivoet en laat de naaivoethouder zakken.

2

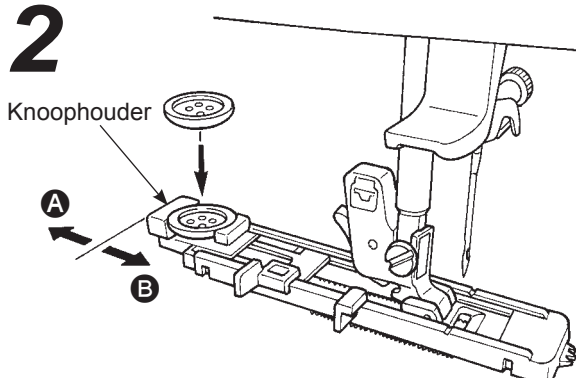

● **Plaats de knoop.**

Trek de knoophouder naar **A**, plaats de knoop op de knoophouder en druk de houder richting **B** om de knoopsgat lengte in te stellen.

* Het is niet mogelijk om een knoop te plaatsen dikker dan 4 mm.

3

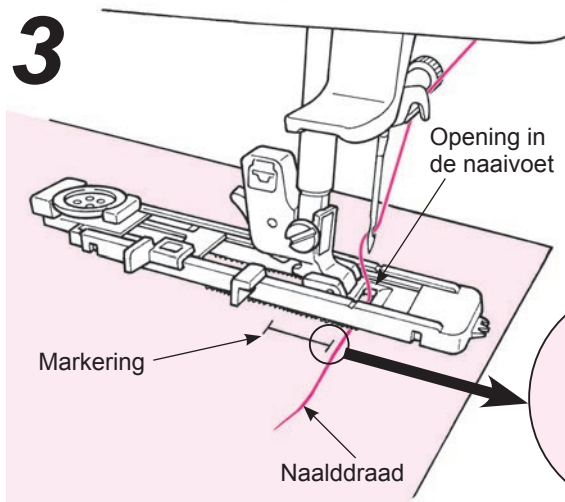

● **Plaats de stof onder de naaivoet.**

Breng de naaivoet omhoog, haal de naalddraad door de opening in de naaivoet en trek deze naar de zijkant. Plaats de stof onder de naaivoet, houd de markering gelijk met het beginpunt. Breng de naald in de stof door het handwiel naar u toe te draaien en breng de naaivoet omlaag.

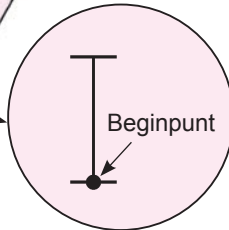

4

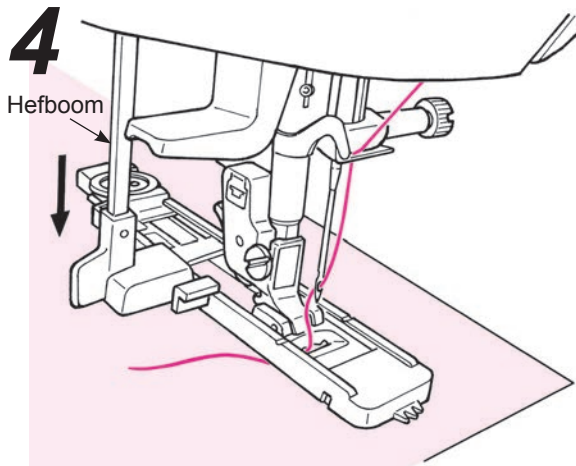

● **Laat de hefboom zakken totdat het niet verder gaat.**

Hefboom moet de achterzijde zijn van de zichtbare press voet.

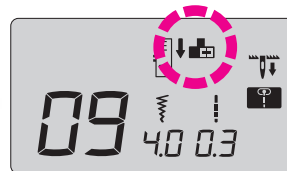

* Het icoon op het scherm verdwijnt als de hefboom juist is geplaatst.

5



● **Begin met naaien.**

De machine stopt automatisch met naaien nadat het knoopsgat klaar is.

* Als een knoopsgat van dezelfde afmeting nogmaals wordt genaaid, druk dan op de draad trimming knop om de draden te trimmen en de pressvoet omhoog te brengen. Breng de stof naar het volgende punt waar u uw knoopsgat wilt naaien, breng de naaivoet omlaag en begin met naaien.

* Verander de steeklengte en/of steekbreedte niet tijdens het naaien van een knoopsgat. De steken worden dan onregelmatig.

* Drukt u op de draadkniptoets tijdens het naaien van een knoopsgat, stopt de machine en uw knoopsgat wordt niet afgemaakt. Het begint met naaien van het begin.

* Afhankelijk van het materiaal dat u gebruikt en de vleug van de stof, kan er een klein verschil in zigzagbreedtes zijn tussen de linker- en de rechterkant van uw knoopsgat. Het wordt aanbevolen om eerst te gaan proefnaaien.

6

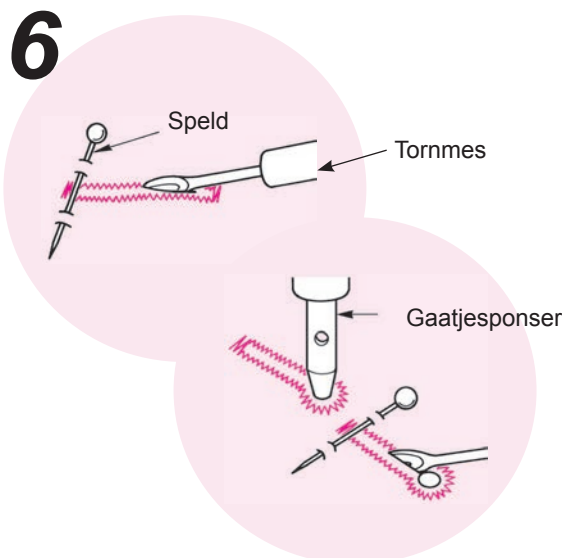

● **Snij het knoopsgat open met een tornmes.**

[Dubbele trens]

Bevestig een speld bij de trens en open het knoopsgat met een tornmes.

Wees voorzichtig dat u niet de steken opsnijdt.

[Steutelgat knoopsgat]

Plaats een stuk karton onder het knoopsgat en maak een gat met de gaatjesponser. Bevestig vervolgens een speld bij de trens en open het knoopsgat met een tornmes.

■ Knoopsgat met contourdraad

 	Steeknummer	Nuttige steek 09
	Naaivoet	Knoopsgatenvoet (E)

Waarschuwing

Verwijder de stekker uit het stopcontact voor u de voet verwisselt.

Knoopsgaten met contourdraad voorkomen dat de knoopsgaten gaan rekken en zijn steviger. Gebruik hiervoor draad zoals voor handgemaakte knoopsgaten of gelijkwaardig als contourdraad.

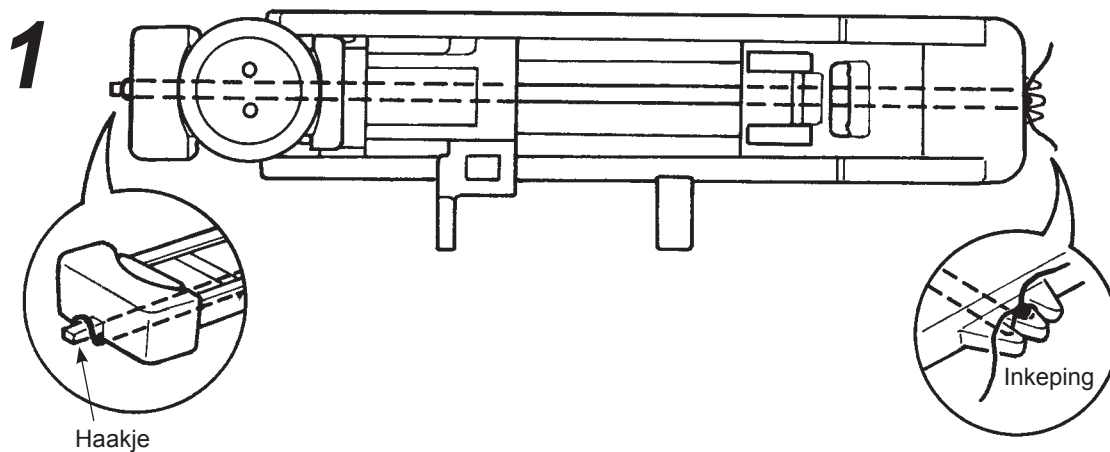

- Haal de naalddraad door de opening van de knoopsgatvoet en trek hem naar de zijkant van de voet.
- Doe een eind van een draad gimp in de knoop aan de voorzijde van het knoopsgat pressvoet, trek het gimp draad onder de pressvoet door en bevestig de draad aan de haak van de pressvoet.
- Nadat het draad is bevestigd aan de haak, trek het gimp draad onder de pressvoet en breng het stevig aan de knoop aan de linker voorzijde van de pressvoet.

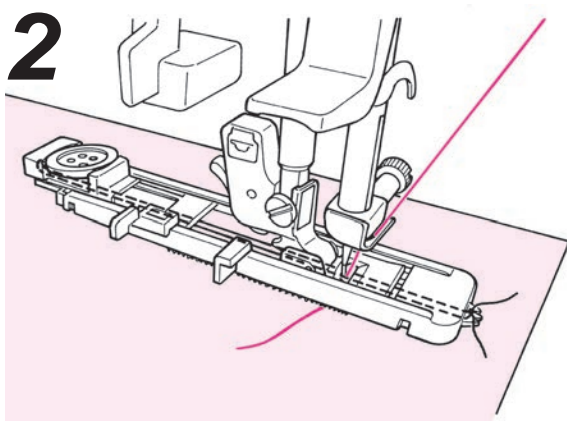

- Breng de naald omlaag tot het beginpunt en laat de naaivoet zakken.
- Naai het knoopsgat.

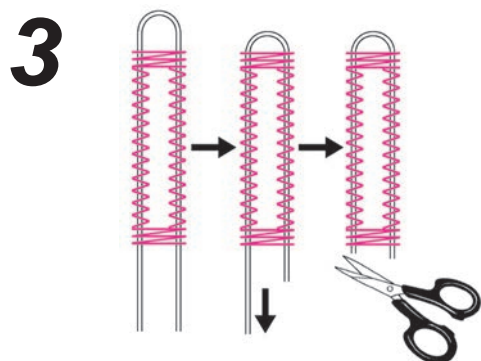

- Trek aan de losse linker contourdraad en knip de overtollige contourdraad weg.

■ De breedte van het knoopsgat aanpassen

Druk op de zigzag breedte aanpassingsknop.

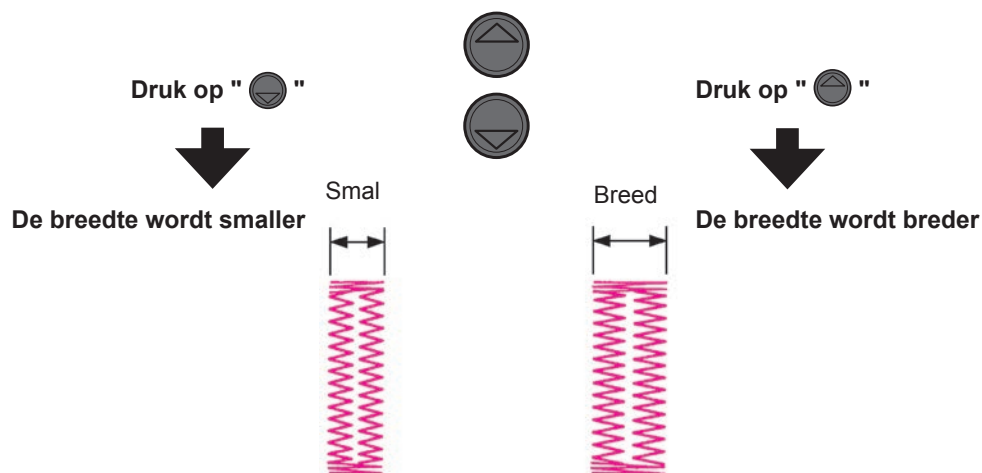



* De instellingen van de knoopsgatbreedte en steeklengte kunnen worden gewist als de machine is uitgezet of een andere steek is geselecteerd.

■ De dichtheid van het knoopsgat aanpassen

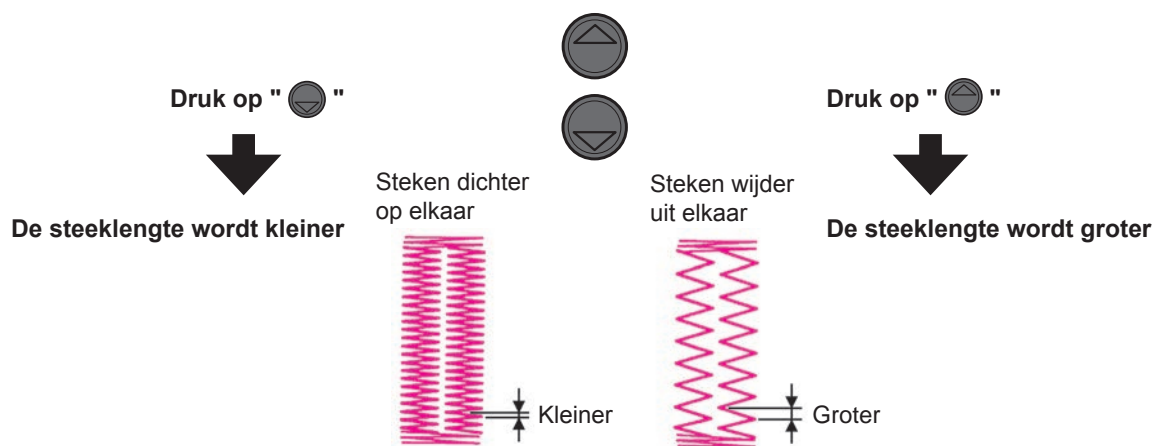
Druk op de steek lengte aanpassingsknop.



Cordonsteken

 	Steek- nummer	Nuttige steek 20
	Naai- voet	Handmatig knoopsgatvoet (I)

⚠ Waarschuwing Verwijder de stekker uit het stop-contact voor u de voet verwisselt.

De cordonsteek wordt gebruikt om naden te versterken die gemakkelijk gaan rafelen.

* De lengte van de cordonsteken worden vastgesteld door het indrukken van de retoursteek-knop, maar er wordt automatisch een u-bocht gemaakt wanneer de maximale lengte van 20 steken is bereikt.

* Mocht de naaivoet niet gelijk liggen met de steekplaat, gebruik dan opvulstof of karton.

■ Voorbeelden

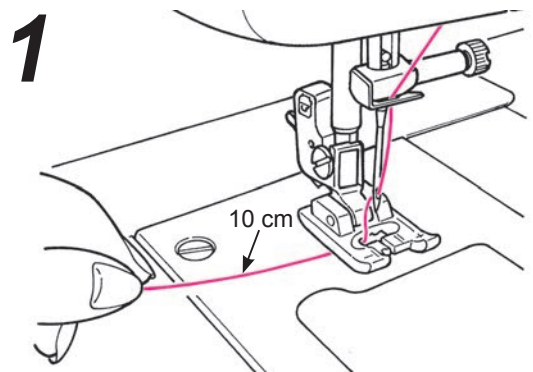

● Haal de bovendraad door de naaivoet en vervolgens naar links.

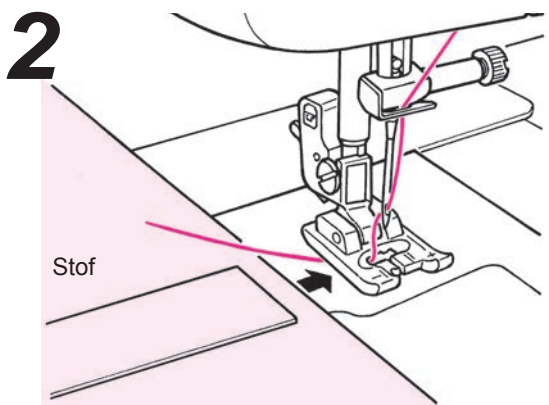

● Plaats de stof onder de naaivoet.

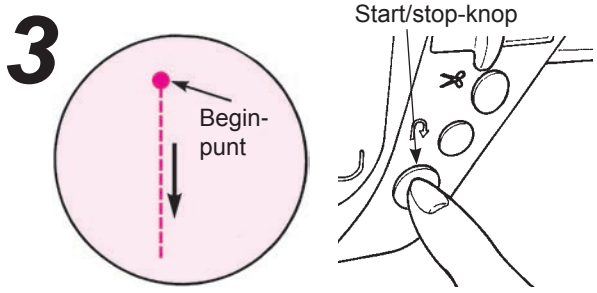

● **Begin met naaien.**
Druk op de start/stop-knop en de machine begint met het naaien van rechte steken.

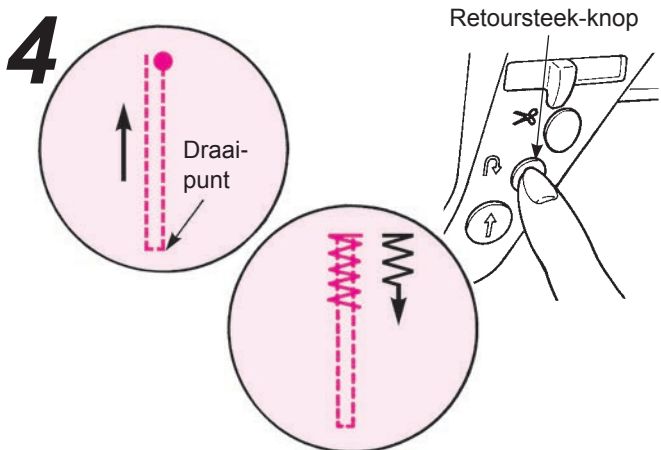

● **Wanneer u op het draaipunt aankomt, druk op de retoursteek-knop.**
De machine naait terug met rechte steken tot aan het beginpunt en naait daarna zigzag steken tot het punt waar u de retoursteek-knop heeft ingedrukt.

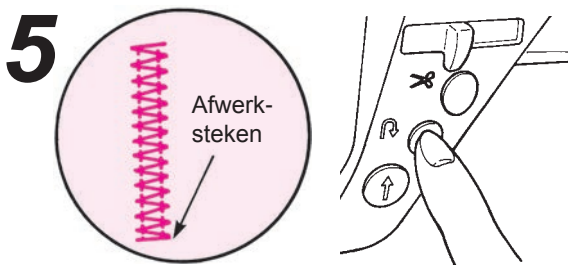

● **Wanneer u op het eindpunt aankomt, druk op de retoursteek-knop.**
De machine naait afwerksteken en stopt.

Om cordonsteken van dezelfde lengte te naaien... Wanneer de lengte van de cordonsteken in het geheugen is opgeslagen,

● Wanneer de start/stop-knop is ingedrukt, begint de machine met naaien en maakt automatisch een u-bocht op dezelfde plek als bij de eerste cordonsteken.

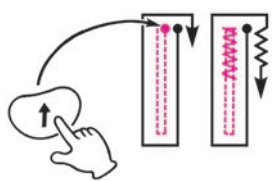

* Als u de lengte van de opgeslagen cordonsteek wilt wijzigen, druk nogmaals op de geselecteerde steek.

● Wanneer u het eindpunt bereikt, druk op de retoursteek-knop.

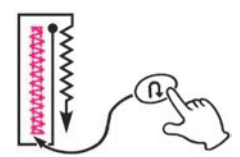

Inzetten van ritsen

 	Steeknummer	Nuttige steek 00
	Naaivoet	Ritsvoet (B)

 Waarschuwing	Verwijder de stekker uit het stopcontact voor u de voet verwisselt.
---	---

Ritsen kunnen op twee manieren worden ingezet. Aan de zijkant van een kledingstuk of in het midden.

* **Zorg ervoor dat u de naaldpositie in het midden heeft (steek No. Nuttige steek 00).**

■ Voorbereidingen voor het inzetten van de rits

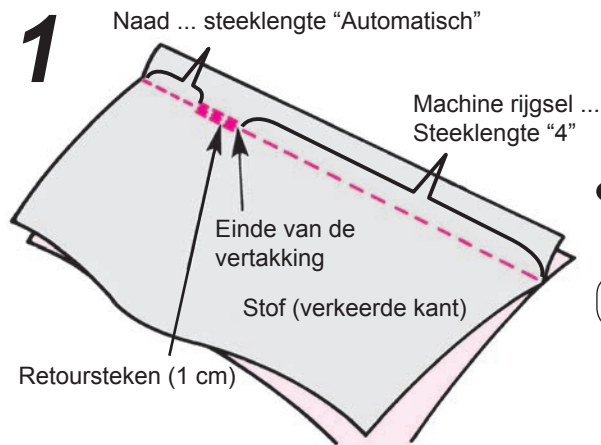

- **Gebruik de standaard naaivoet (A) om te naaien.**

Leg de stof met de goede kanten op elkaar. Controleer de lengtes van de rits en de te naaien lengtes. Rijg met de machine de rits aan de stof.

Machine rijgsel: de lengte van de ritsopening + 1 cm.

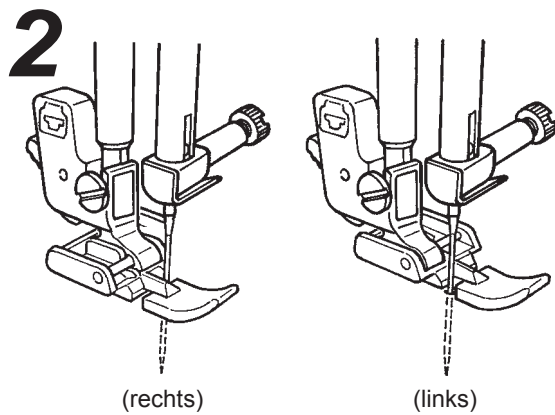

- **Doe de ritsvoet (B) aan de machine.**

Als u de linkerkant van de rits aan de stof naait, plaatst u de rits aan de rechterkant van de voet. Als u de rechterkant van de rits aan de stof naait, plaatst u de rits aan de linkerkant van de voet.

■ Overlapt rits

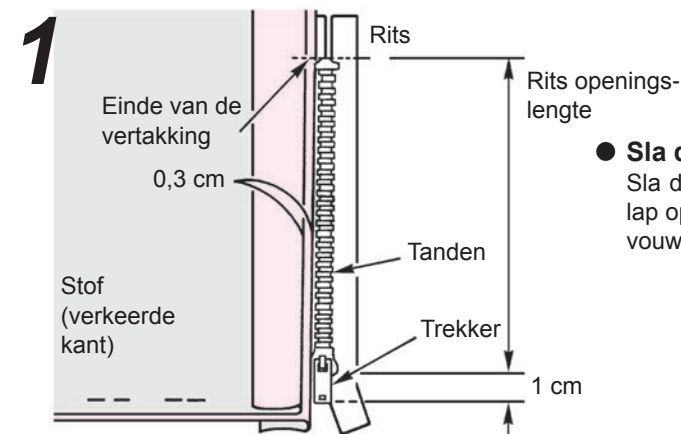

- **Sla de zoom overlap open.**

Sla de zoom overlap zorgvuldig open. Plaats de achterste zoom overlap op 3 mm van de zoom. Creëer met een strijkijzer een vouw. Leg de vouw tegen de tanden van de rits.

2

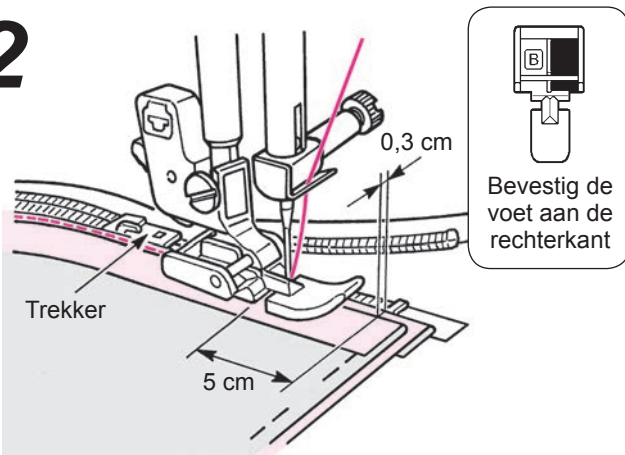

● **Naai het ritsenband aan de zoom overlap van onder naar boven.**

Geleid de rand van de ritsvoet langs de tanden van de rits en naai het band vast aan de overlap. Stop 5 cm voor u de trekker bereikt heeft. Doe de trekker nu naar achteren en naai nu tot het eind van de rits.

3

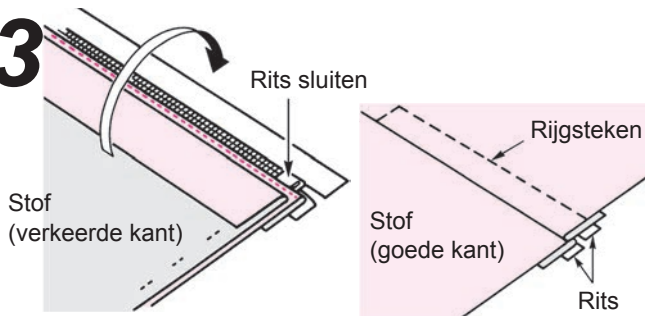

● **Vouw de stof over de rits. Rijg de rits op de stof.**

* Rijg de ritsenband aan de stof met de hand. Sluit de rits en bedek hem met de stof en rijg op zijn plaats.

4

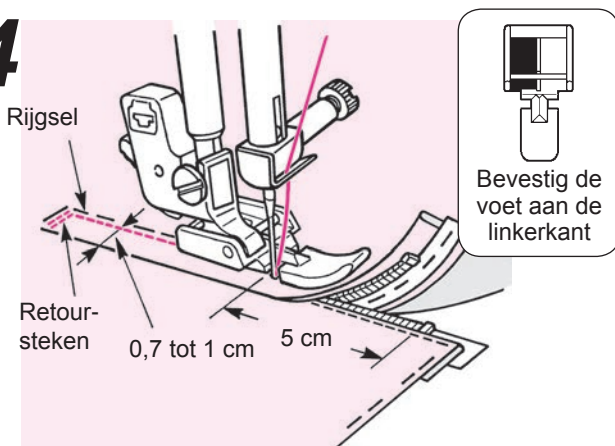

● **Naai retoursteken en naai de rechterkant.**

Na het naaien van retoursteken, bevestig de voet aan de linkerkant. Naai tot 5 cm van het einde van de rits. Verwijder het rijgsel, doe de rits open en stik de rest.

■ Rits in het midden

1

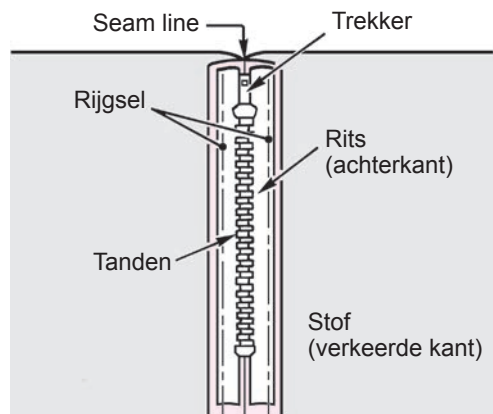

● **Rijg de rits aan het kledingstuk.**

Open de zoomoverlappen, plaats de rits zorgvuldig en rijg hem aan het kledingstuk. Doe de rits dicht.

2

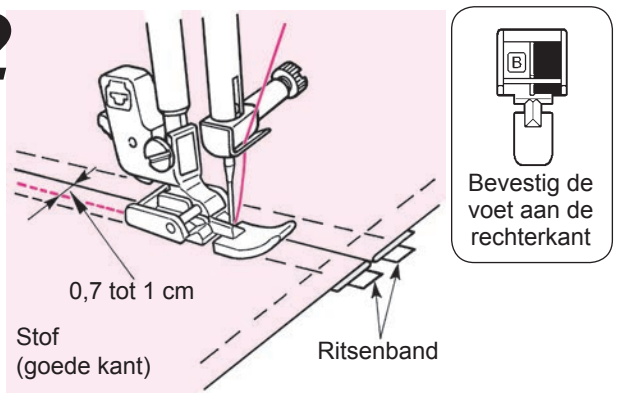

● **Naai de linkerkant aan de zoomoverlap van beneden naar boven.**

Naai 0,7 tot 1 cm vanaf de zoomlijn.

3

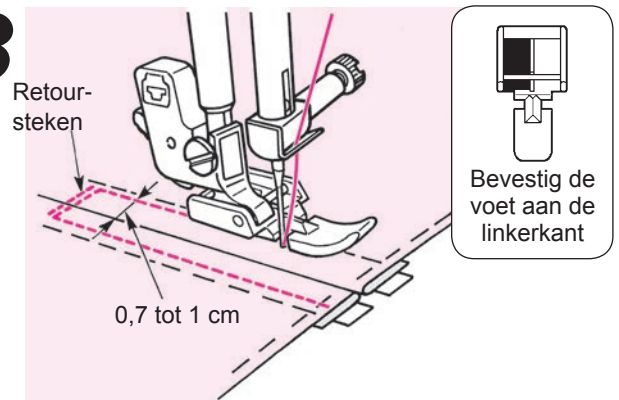

● **Naai de rechterkant van de rits.**

Naai een paar retoursteken. Naai de andere kant 0,7 tot 1 cm vanaf de zoomlijn.

4

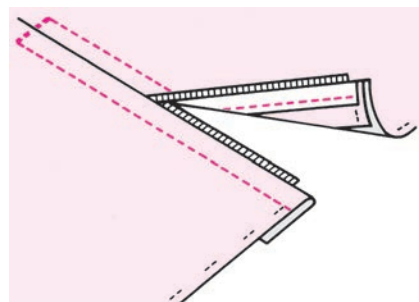

● **Verwijder alleen de rijgsteken.**

Rimpelen en plooiën

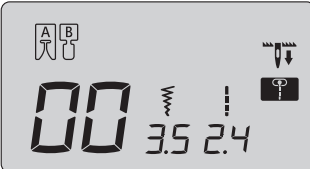
 	Steek- nummer	Nuttige steek 00
	Naai- voet	Standaard naai- voet (A)

⚠ Waarschuwing Verwijder de stekker uit het stop-contact voor u de voet verwisselt.

- ★ Rimpelen: Bijv. op de schouderlijn en taille van een rok, waarbij het krimpen niet te zien is.
- ★ Plooiën: Bijv. voor mouwen en stroken van een rok.

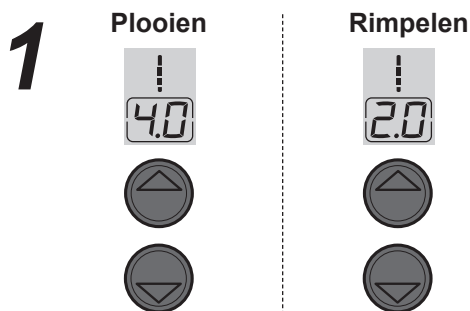

- **Stel de steeklengte in.**
Stel de steeklengte in op 3,0 – 4,0 voor plooiën en 1,5 – 2,0 voor rimpelen.

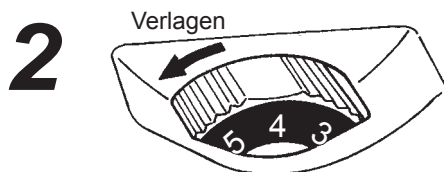

- **Verlaag de naaldraadspanning.**

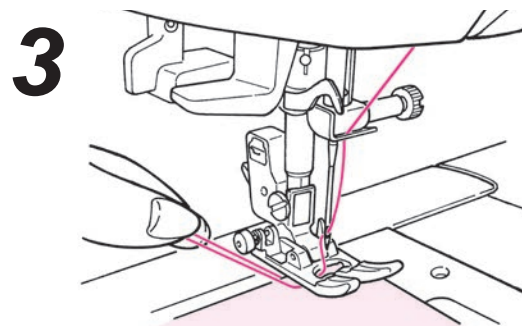

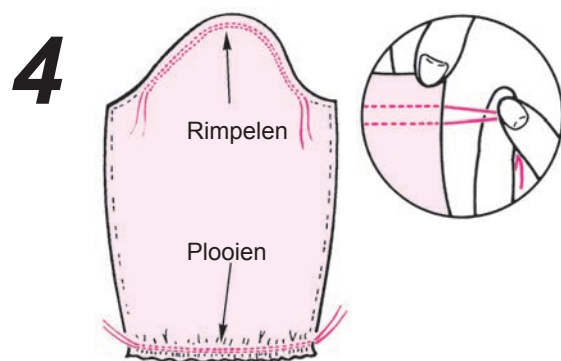

- **Begin met naaien.**
Laat ongeveer 5 cm boven- en onderdraad over aan het begin en aan het eind van de naad en naai een rij parallel.



- **Trek aan de onderdraad om de stof te rimpelen.**

Gepaspelde naad

 	Steek- nummer	Nuttige steek 00
	Naai- voet	Standaard naai- voet (A)

⚠ Waarschuwing Verwijder de stekker uit het stop-contact voor u de voet verwisselt.

Deze steek wordt gebruikt om de voorkant van blouses en/of schorten te decoreren.

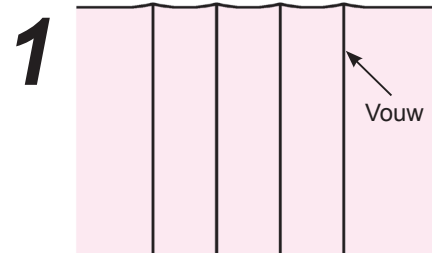

- **Strijk de vouw van de gepaspelde naad.**

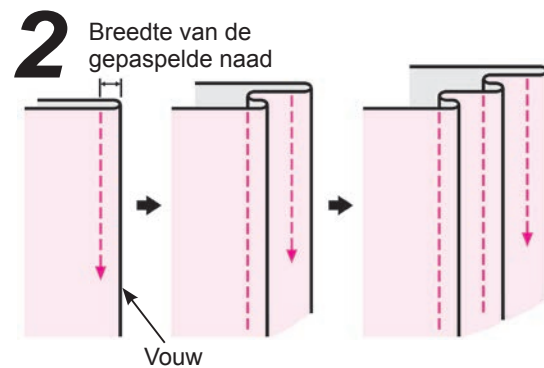

- **Naai de vouwen één voor één en voorkom dat het gaat uitrekken.**

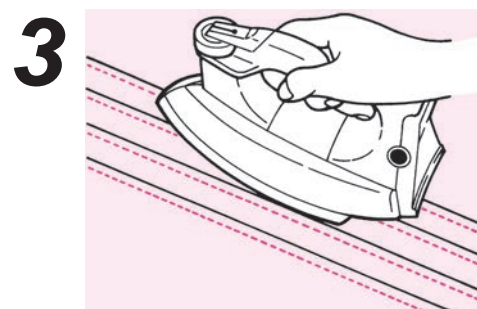

- **Na het naaien, draai de gepaspelde naad om en strijk ze.**

- **Voorbeelden**

- **Blouse**

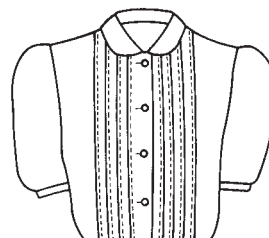

- **Schort**

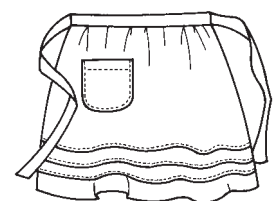

Engelse naad

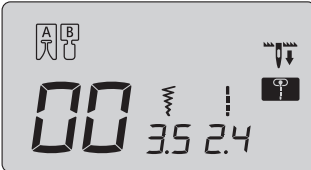
 	Steek- nummer	Nuttige steek 00
	Naai- voet	Standaard naai- voet (A)

⚠ Waarschuwing Verwijder de stekker uit het stop-
contact voor u de voet verwisselt.

Om naden te verstevigen en randen netjes af te werken.



- Leg de stoffen op elkaar en naai de afwerkingslijn.

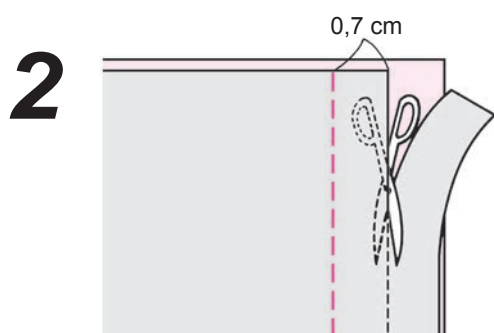

- Knip de helft van de zoom overlap.

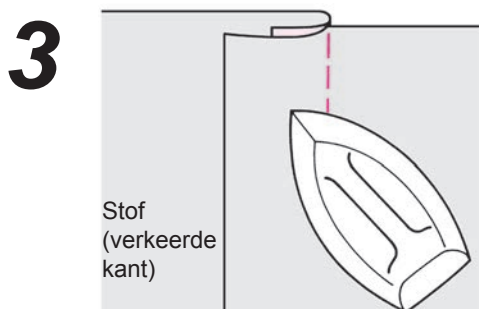

- Open de stof vanaf de afwerkingslijn en vouw de zoom overlap samen en strijk ze.

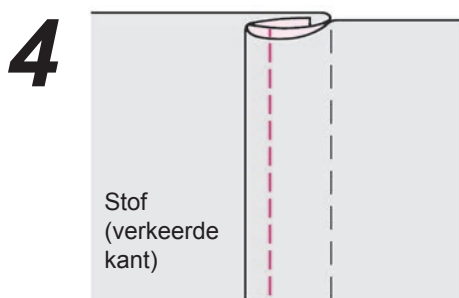

- Wikkel de brede zoom overlap om de smalle zoom overlap en naai de rand van de vouw.

Decoratieve steken en eensteek- patroon

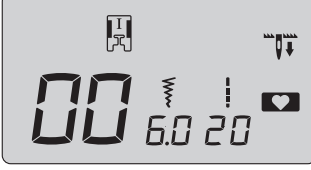
 	Steek- nummer	Thema steek 00~39
	Naai- voet	Handmatig knoopsgatvoet (I)

⚠ Waarschuwing Verwijder de stekker uit het stop-
contact voor u de voet verwisselt.

- Nadat een patroon is geselecteerd, druk op de memory-
knop **MEM**  zodat 1 steekpatroon kan worden genaaid.
Als de memoryknop niet wordt ingedrukt, dan naait de ma-
chine het patroon continu.

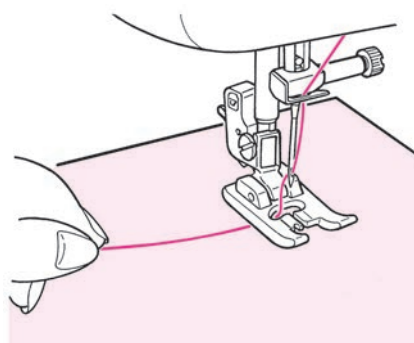

- Leg de stof onder de naaivoet en begin met
naaien.

■ Display van de lengte van één cyclus

De lengte van één cyclus van de decoratieve steek die wordt
getoond, is een richtlijn, afhankelijk van de stof en de gebruik-
te draad.

Voorbeeld

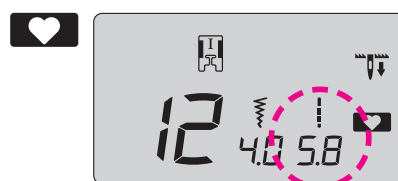

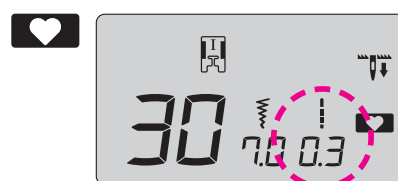
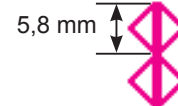

De lengte van één
cyclus wordt getoond.

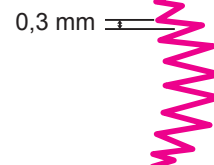

De steeklengte van
het patroon is weer-
gegeven.



Schulpzoomsteken

 	Steeknummer	Thema steek 30
	Naaivoet	Handmatig knoopsgatvoet (I)

 Waarschuwing	Verwijder de stekker uit het stopcontact voor u de voet verwisselt.
---	---

Deze steek wordt gebruikt voor decoratieve randafwerkingen voor bijvoorbeeld tafelkleden, kragen van blouses, enzovoorts.

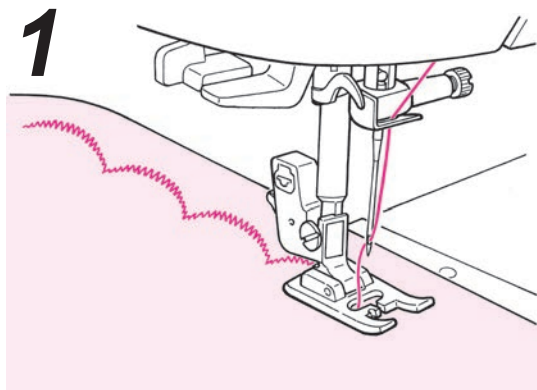

- Om het patroon intact te houden, laat een kleine marge over en naai aan de rand van het kledingstuk.

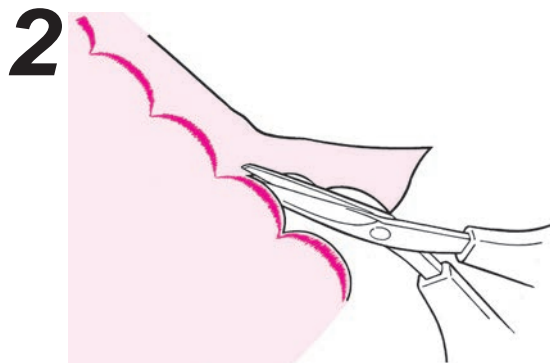

- Knip de genaaide stof voorzichtig zodat u met de schaar geen steken doorknipt.

* Pas de steeklengte aan van de decoratieve steken aan de stof die u wilt naaien.
Naaïen op te dikke stof kan stringen veroorzaken.

Quilten

 	Steeknummer	Nuttige steek 30~39
	Naaivoet	Handmatig knoopsgatvoet (I)

 Waarschuwing	Verwijder de stekker uit het stopcontact voor u de voet verwisselt.
---	---

Het gebruik van een siersteek geeft een decoratief uiterlijk bij het verbinden van patchwork. Het is aan te bevelen om decoratief garen te gebruiken zoals borduurgaren.

Appliceren

 	Steeknummer	Nuttige steek 05
	Naaivoet	Handmatig knoopsgatvoet (I)

 Waarschuwing	Verwijder de stekker uit het stopcontact voor u de voet verwisselt.
---	---

Met deze steek kunt u onopvallende applicatiesteken naaien.

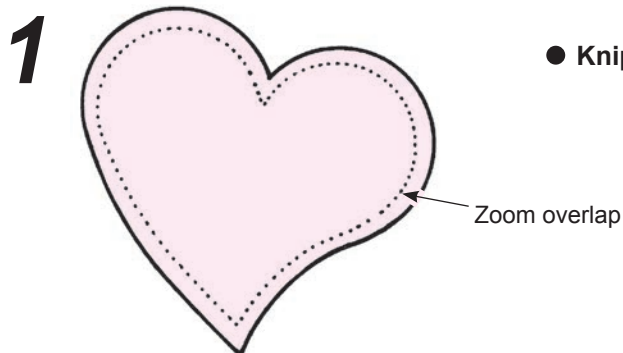

- Knip de te appliceren stof met zoom overlap van 3-5 mm.

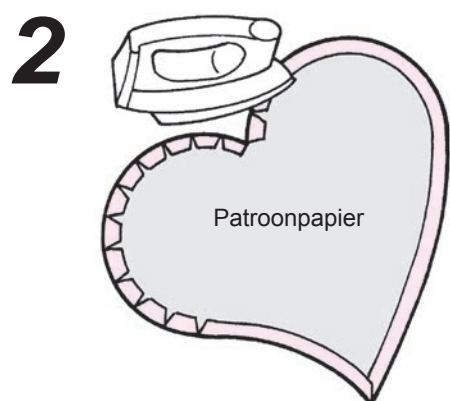

- Leg het patroonpapier aan de verkeerde kant van de stof en vouw de zoom overlap op de afwerkingslijn.
- Plaats de te appliceren stof op de basisstof. Zet het tijdelijk vast met rijgsteken of lijm.

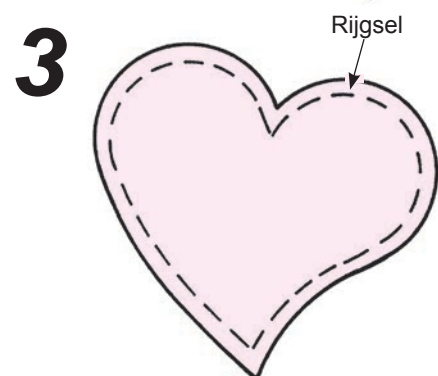

- Draai het handwiel naar u toe en begin met naaien langs de buitenkant van de te appliceren stof.
Wanneer u begint met naaien, naait de machine automatisch 3 afwerksteken.
* Als u scherpe hoeken naait, houdt dan de naald in de stof, breng de naai-voet omhoog, verander van naairichting en naai langzaam verder.

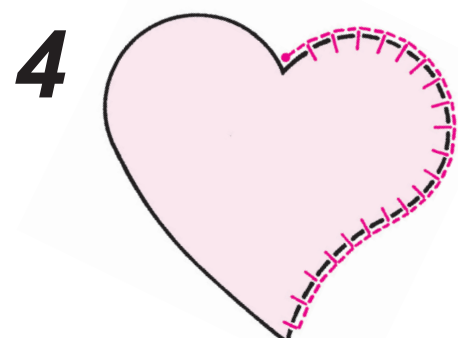

- Afwerksteken aan het einde van uw naad.
Druk op de retoursteek-knop om 3 afwerksteken te naaien.
Het is aan te bevelen om de afwerksteken aan de buitenkant van de te appliceren stof te naaien.
* Normaal gesproken kan de midden naaldpositie worden gebruikt voor het appliceren, maar ook de rechter of de linker naaldpositie kan worden gebruikt.
Veranderen van naaldpositie: zie pagina 24

Letters naaien en 1 steekpatroon

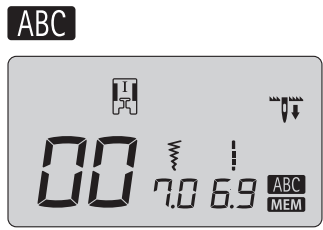
	Steeknummer	Thema steek 00~39 Letters 00~99
	Naaivoet	Handmatig knoopsgatvoet (I)

⚠ Waarschuwing Verwijder de stekker uit het stopcontact voor u de voet verwisselt.

■ Voorbereiding voor het naaien

(om een patroon netjes te naaien, voorzie de stof van tussenvoering en voer eerst een naaitest uit.)

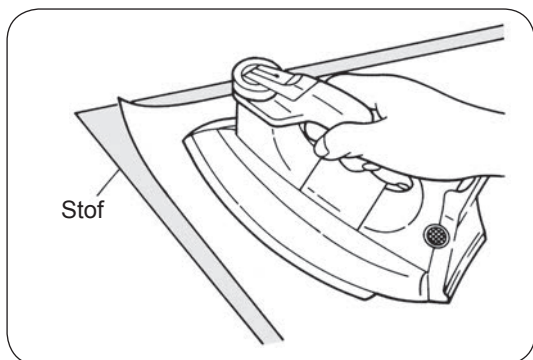

Gebruik een strijkijzer om de plakbare tussenvoering aan de verkeerde kant van de stof te bevestigen.



* Wanneer de steeklengte te klein wordt, komt de onderdraad bovenop de stof en/of de steken komen vast te zitten. Voer daarom eerst een naaitest uit.

NEDERLANDS

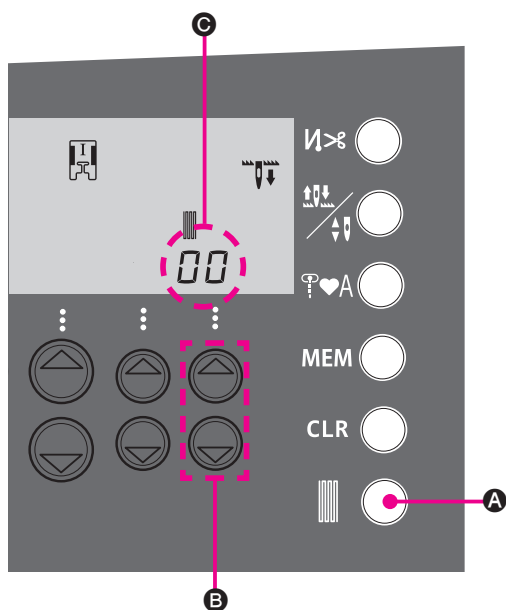
■ Proefnaaien



Als het naaipatroon misvormd wordt door het soort of de dikte van de stof en de plakbare tussenvoering, voer dan een naaitest uit op dezelfde stof en tussenvoering.

1. Druk op knop  **A**.
2. Plaats een stuk stof en een draad om voor testnaaien te gebruiken.
3. Controleer het naairesultaat. Als het niet juist is, verander het figuur **C** door de steeklengte knoop **B**. Getallen '-30' tot '+30' kunnen worden gebruikt.
4. Als wer op knop  **A** wordt gedrukt, gaat het scherm terug naar de normale stand.

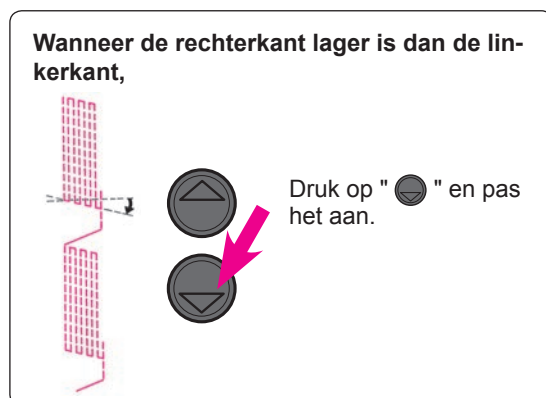
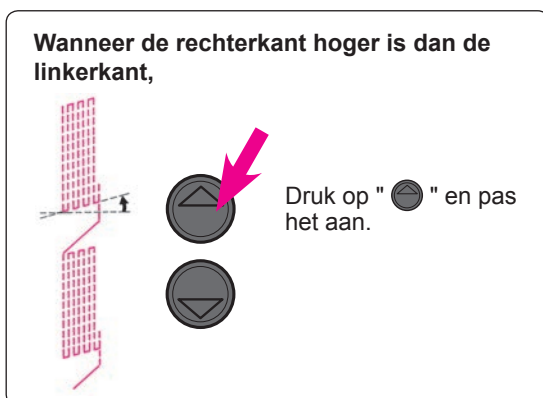
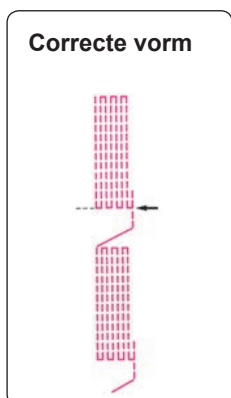

■ Het selecteren van steken (letters)

Voorbeeld

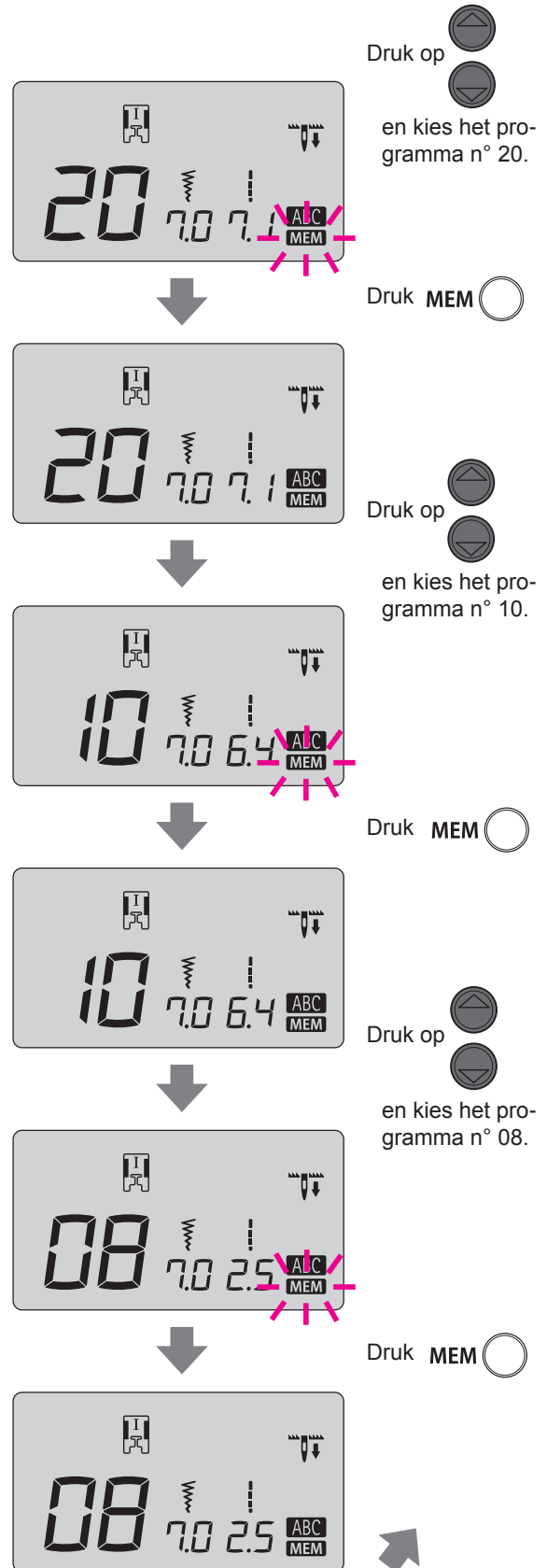
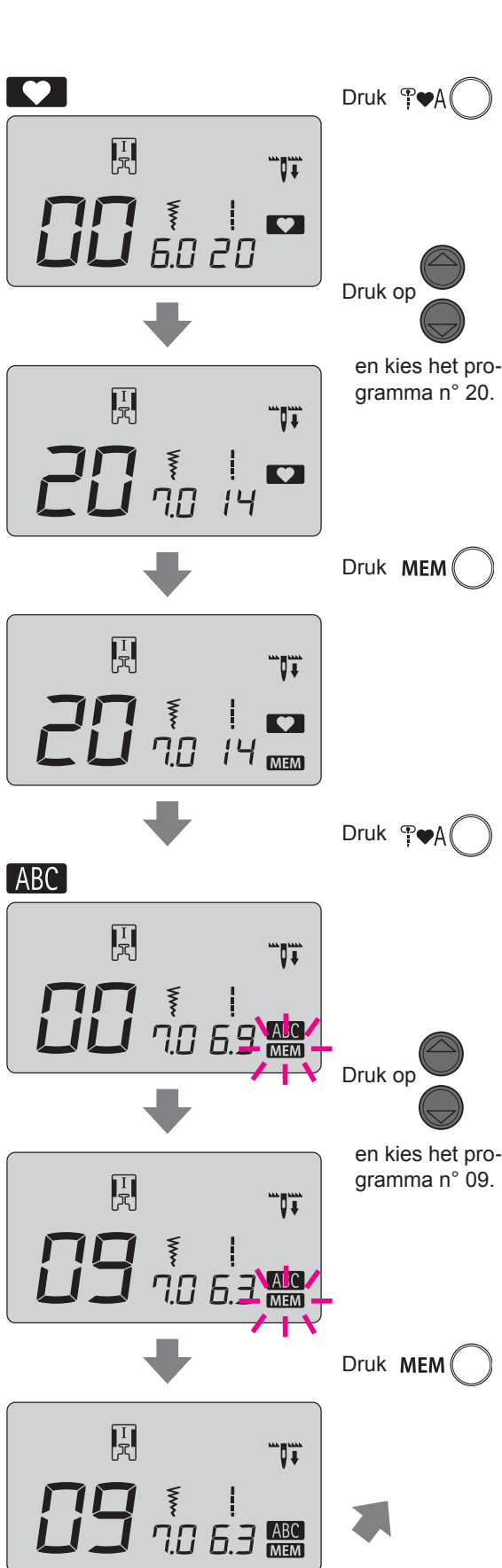

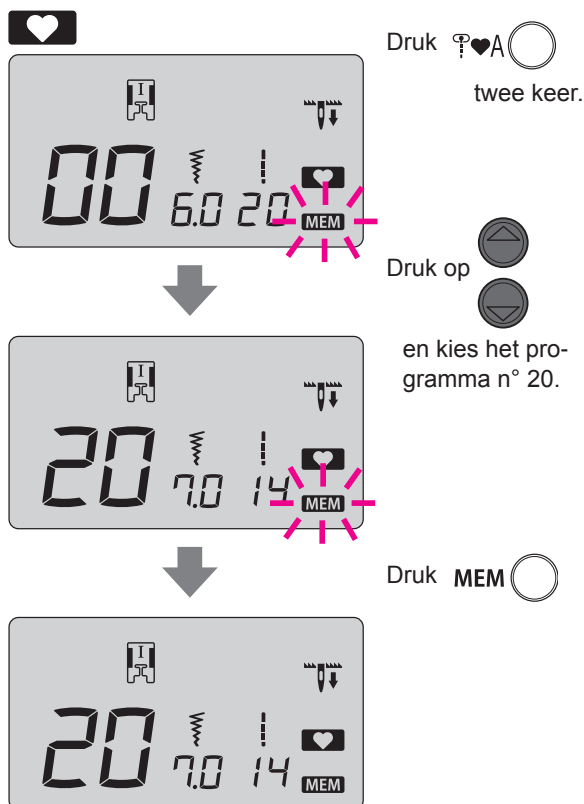

Wanneer u de grootte van de steken (letters) wilt wijzigen

Beweeg de cursor naar de gewenste steek (letter). U kunt de hoogte en breedte veranderen met:

Hoogte: zigzag breedte aanpassingsknop
Breedte: Steeklengte aanpassingsknop

MEM Tot 70 letters en 1 steekpatronen kunnen in het geheugen worden opgeslagen.

● Verwijder letters en patronen in het geheugen

CLR Doot te drukken worden de patronen in het geheugen verwijderd vnaaz de eerste tot de laatste. Als de knop continue wordt ingedrukt, dan kunnen alle patronen worden verwijderd.

■ Het naaien van een steek (letters)

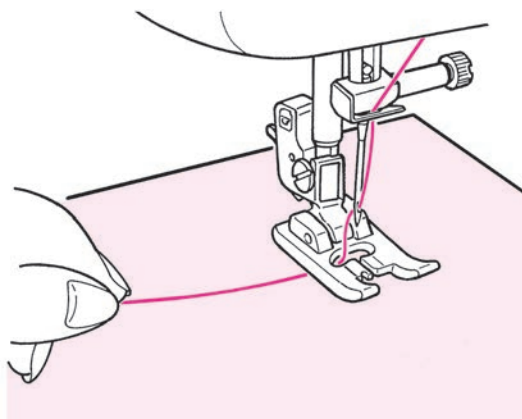

Plaats de stof onder de naaivoet en begin met naaien.

De machine stopt automatisch wanneer u klaar bent met naaien.

Opmerkingen:

1. De naaisnelheid zal variëren naar gelang welke steken (letters) worden genaaid.
2. Als de draadkniptoets wordt gebruikt tijdens het naaien, zal de machine weer beginnen met naaien aan het begin van een steek.
3. In geval van te dicht op elkaar genaaide steken, als de steeklengte te klein is ingesteld, kunnen de steken vast komen te zitten.

■ Het verwijderen van verspringsteken

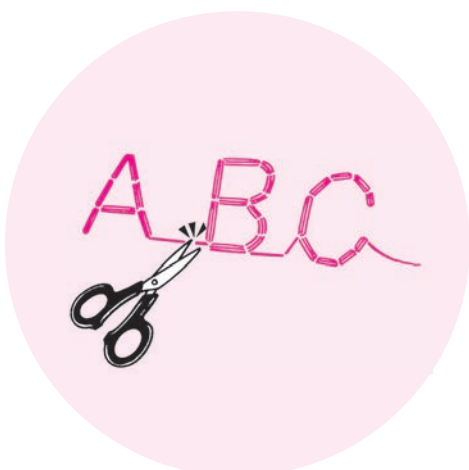

Verwijder de onnodige draadeinden aan de voorkant van de stof met de schaar.

■ Gecombineerde patronen continu naaien

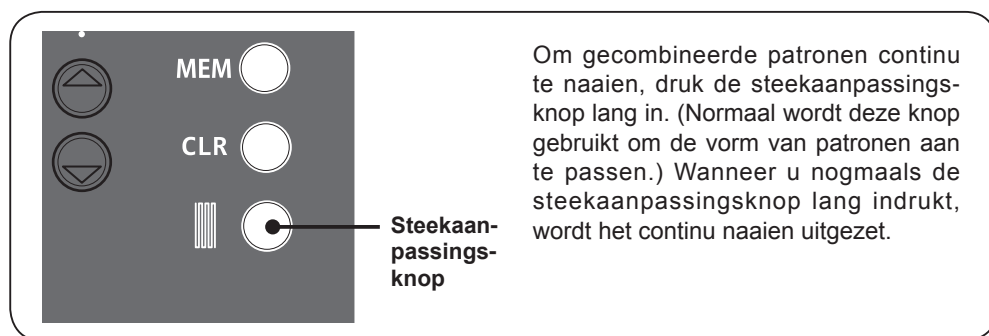

Voorbeeld: Als u wilt naaien



5 keer achter elkaar



Nadat de patronen in het geheugen zijn opgeslagen, druk de steekaanpassingsknop lang in.  gaat nu knipperen.

2 Begin met naaien.



Tijdens het naaien van de vijfde serie gecombineerde patronen, druk lang op de steekaanpassingsknop. De naaimachine maakt zijn vijfde patroon af en stopt.

* Als u begint met naaien zonder dat u continu naaien hebt ingeschakeld, kunt u dit inschakelen door tijdens het naaien lang op de steekaanpassingsknop te drukken. Door nogmaals lang op de steekaanpassingsknop te drukken, stopt de naaimachine als hij klaar is met de laatste patroon.

Optionele accessoires

Maak het thuis naaien aangenamer!

U kunt de volgende producten kopen bij uw dealer.

- **Rolzoomvoet**

De rand van de stof wordt omgezoomd terwijl deze wordt omgerold. Hij wordt gebruikt voor de onderkant van rokken, blouses, franjes en de randen van zakdoeken.

- **Quiltvoet (transparant)**

Deze voet wordt gebruikt bij het quilten uit de vrije hand. Ook de zigzag steek is mogelijk met deze naaivoet.

- **Knoopaanzetvoet**

Deze naaivoet wordt gebruikt om knopen aan te zetten.

- **Koord- en Borduurvoet**

Deze voet wordt gebruikt bij het quilten uit de vrije hand en een koord kan tegelijkertijd worden mee genaaid met deze voet.

- **Parelbandvoet**

Met deze voet is het mogelijk om parels, kralen en dik koord te bevestigen.

- **Naaivoet met geleider**

De naaivoet heeft markeringen op 2 mm afstand van elkaar, deze markeringen dienen als geleider.

- **Steekplaat voor recht stikken**

Gebruik deze steekplaat in combinatie met een patchwork naaivoet voor een betere steek kwaliteit.

- **Biasbandvoet**

Het is mogelijk om een band zoals biasband in vier vouwen te bevestigen.

- **Zoomvoet voor zigzag**

De rand van de stof wordt omgezoomd terwijl deze wordt omgerold. Hij wordt gebruikt voor de onderkant van rokken, blouses, franjes en de rand van zakdoeken.

- **Quiltnaaivoet (open type)**

Deze voet wordt gebruikt bij het uit de vrije hand naaien. De voorkant is open, dus u kunt eenvoudig zien waar de naald in de stof gaat.

- **Applicatievoet**

Omdat zowel de voorkant als de achterkant van de voet korter is, is het eenvoudiger om materialen op scherpe hoeken te verplaatsen. U kunt ook makkelijker de stof zien omdat de voet transparant is.

- **Koordvoet (voor 3 koorden)**

Het is mogelijk om 1 tot 3 koorden te bevestigen met de driepunts zigzag of een decoratieve steek.

- **Blinde ritsvoet**

De naad is niet zichtbaar aan de goede kant van de stof en een opening wordt afgewerkt met de stofranden netjes verborgen.

- **Gladde naaivoet**

Deze voet wordt gebruikt voor niet gladde stoffen zoals plastic en satijn.

- **Gaatjesponser**

De gaatjesponser wordt gebruikt om het gat te openen in een sleutelgat knoopsgat.

- **Quilttafel**

Voor het naaien van grotere projecten zoals quilts, enzovoorts.

- **Open teen naaivoet**

Deze voet wordt gebruikt bij het appliceren en decoratieve steken. (De voorkant van de voet is open voor betere zichtbaarheid.)

- **Randafwerkvoet**

Deze voet wordt gebruikt bij patchwork, de middenlijn naaien van twee materialen waarbij gebruik wordt gemaakt van de centrale geleider van de naaivoet.

- **Boventransportvoet**

Over het algemeen wordt deze voet gebruikt voor moeilijk te transporteren materialen zoals gebreide stoffen, jersey, plastic, kunstleer en leer of bij het quilten.

- **Quiltvoet**

Deze voet wordt gebruikt bij de quiltsteek (vrije hand quilten).

- **Patchworknaaivoet**

Deze voet wordt gebruikt bij patchworksteken.

- **Quiltgeleider**

Dit is een geleider om lijnen te naaien op gelijke afstand.

Het installeren van de quilttafel

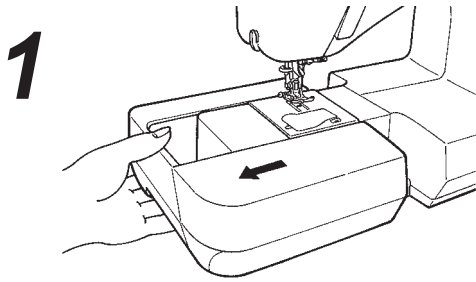

- Verwijder de aanschuiftafel.

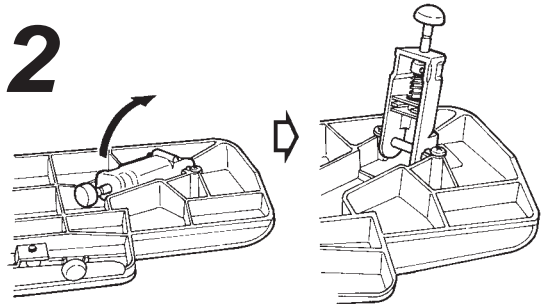

- Klap de poten van de quilttafel open tot aan de aanslag.

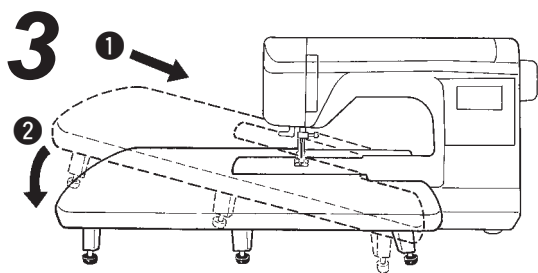

- Monteer de quilttafel aan de naaimachine.
Bevestig de tafel aan de vrije arm van de naaimachine.

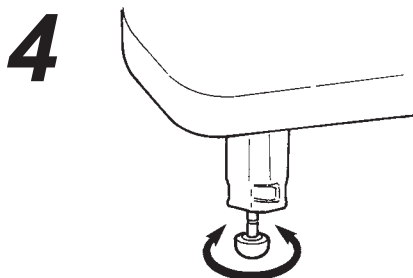

- Pas de hoogte van de poten aan zodat het oppervlakte van de quilttafel gelijk ligt met de hoogte van de naaimachine.

! Waarschuwing

- * Plaats geen zware objecten op de quilttafel.
- * Verplaats de naaimachine niet terwijl de quilttafel is bevestigd.

Het gebruik van de quiltgeleider

	Steeknummer	Nuttige steek 00, 03
	Naai-voet	Standaard naai-voet (A)

! Waarschuwing

Verwijder de stekker uit het stop-contact voor u de voet verwisselt.

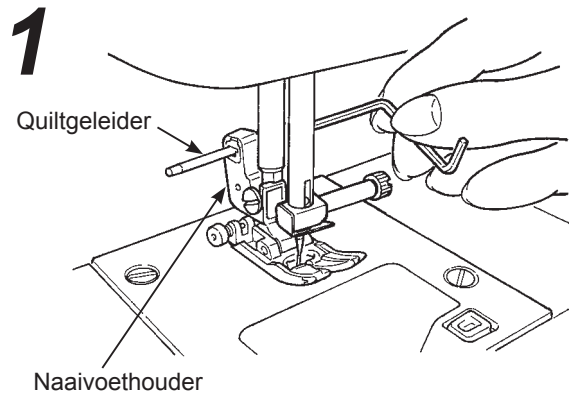

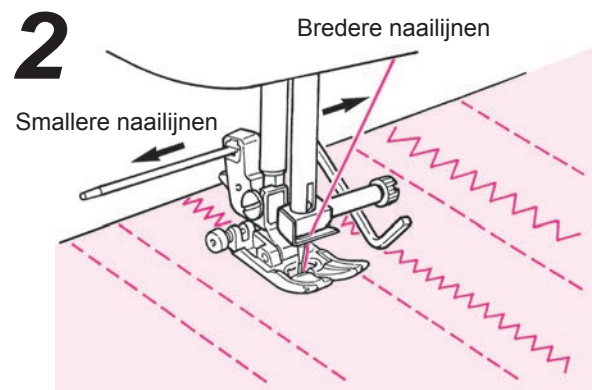

- Steek de quiltgeleider in de gleuf van de naaivoethouder.



- Naai terwijl u met de quiltgeleider de steken volgt.
De afstand tussen de naailijnen kunnen vrijuit worden aangepast.

Stikken in groeven van een quilt

 	Steek- nummer	Nuttige steek 00
	Naai- voet	Randafwerk- voet (R)

⚠ Waarschuwing Verwijder de stekker uit het stop-contact voor u de voet verwisselt.

Deze steek wordt gebruikt voor het quilten van de rand van patchworks en applicaties. De machine naait de lager gelegen (dunnere) kant van de stoflagen. Het heeft als resultaat dat de steken niet zichtbaar zijn en het geeft of benadrukt het naaiwerk een driedimensionaal effect.

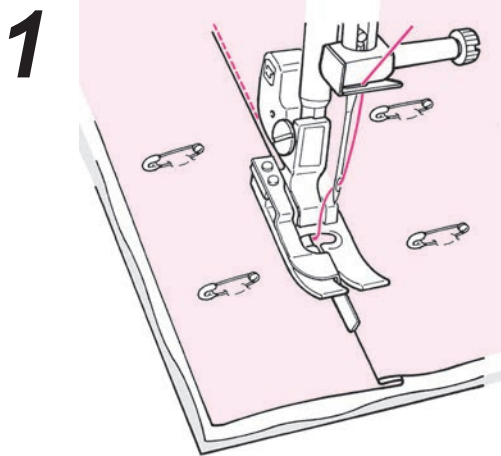

- Houdt de bovenste laag van de stof met patchwork en/of applicaties, quiltkatoen en onderste laag van de stof samen met spelden of rijgsteeken.

- 2** ● Houdt de geleider van de naaivoet langs de vouw en begin met naaien.
De naald steekt achter de geleider in de stof, zodat de rand van de vouw genaaid wordt.
- * Mocht de gewenste punten niet worden genaaid, pas de naaldpositie aan.
Veranderen van naaldpositie: zie pagina 24

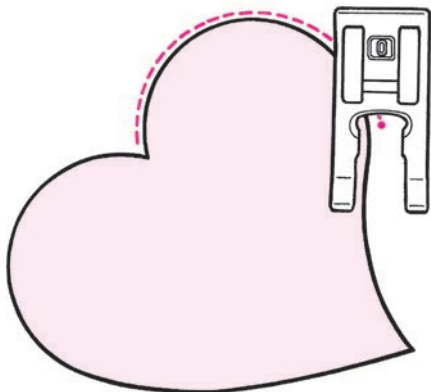

★ Gebogen verborgen quilt

Gebruik de handmatig knoopsgatvoet (I) of de open teen naaivoet (O). Naai bochten door regelmatig de naaivoet omhoog te brengen en de naairichting te veranderen. Dit kan ook worden genaaid uit de vrije hand met de quiltvoet. (Zie pagina 48.)

Quilten (rechte steek)

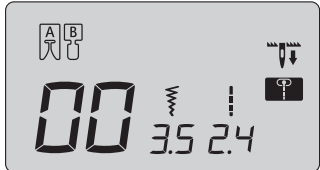
 	Steek- nummer	Nuttige steek 00
	Naai- voet	Boventrans- portvoet (N)

⚠ Waarschuwing Verwijder de stekker uit het stop-contact voor u de voet verwisselt.

Quilten is het proces van de bovenste laag van de stof, quiltkatoen en onderste laag van de stof samen naaien. Door het gebruik van de boventransportvoet, waarbij de bovenste laag en de onderste laag evenredig getransporteerd worden, wordt het verschuiven van de stof voorkomen.

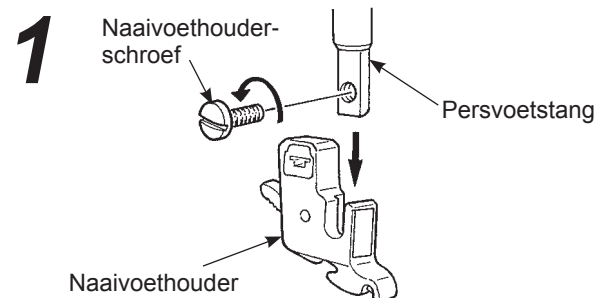

- Houdt de bovenste laag van de stof met patchwork en/of applicaties, quiltkatoen en onderste laag van de stof samen met spelden of rijgsteeken.

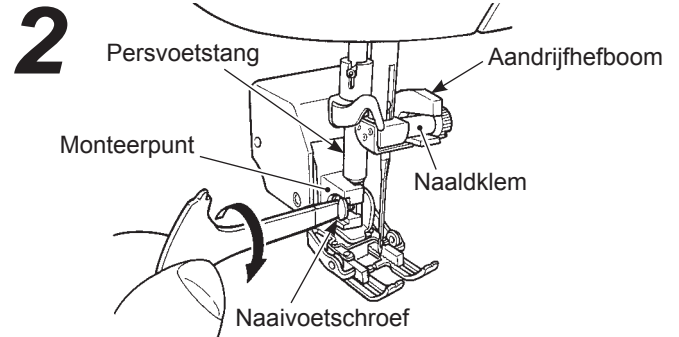

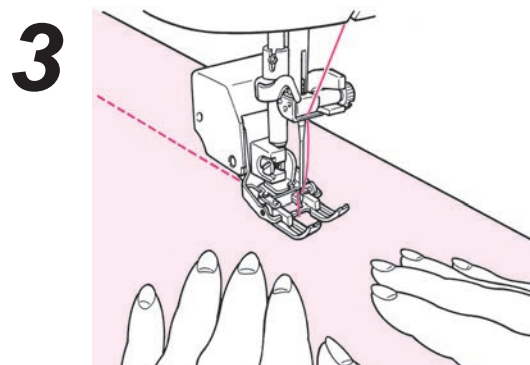

- Sluit de boventransportvoet aan.
Breng de persvoetstang omhoog. Draai de naaivoethouderschroef los en verwijder de naaivoethouder. (Zie pagina 12.) Plaats de aandrijfhefboom op de naaldklem en monteer de boventransportvoet aan de persvoetstang en draai de naaivoetschroef vast.



- Plaats uw handen aan beide kanten van de naaivoet en naai terwijl u de stof uit elkaar trekt.
* Naai met langzame tot middelmatige snelheid.

Optioneel accessoires deel
Quilten (vrije hand)

 	Steek- nummer	Nuttige steek 00
	Naai- voet	Quiltvoet (Q)

⚠ Waarschuwing Verwijder de stekker uit het stop-contact voor u de voet verwisselt.

Het wordt quilten uit de vrije hand genoemd wanneer de stof vrij kan bewegen in alle richtingen zonder het gebruik van de transporteur van de naaimachine. Wanneer de transporteur is uitgeschakeld (transporteur is omlaag), is het mogelijk om verschillende bochten te naaien en/of verschillende richtingen door de stof met de hand te bewegen.

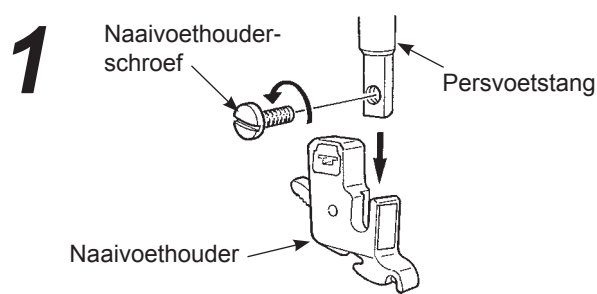

- Houdt de bovenste laag van de stof met patchwork en/of applicaties, quiltkatoen en onderste laag van de stof samen met spelden of rijgsteken.

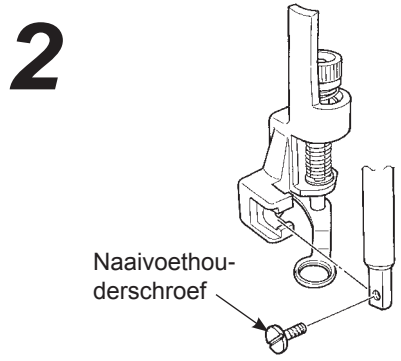

- **Sluit de quiltvoet aan.**
 Breng de persvoetstang omhoog. Draai de naaivoethouderschroef los en verwijder de naaivoethouder. (Zie pagina 12.) Plaats de quiltvoet en draai de naaivoetschroef vast.

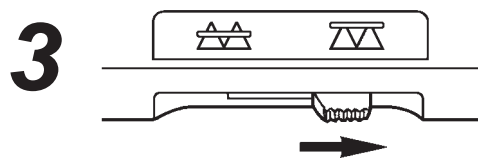

- **Breng de transporteurknop naar de rechterkant.**
 Transporteur is nu naar beneden.

4

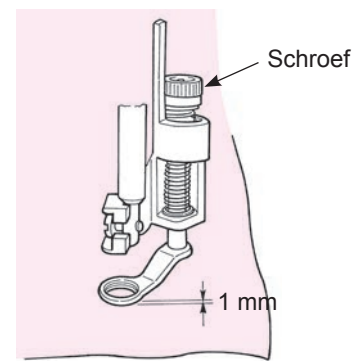

- Plaats de stof onder de naaivoet en breng de naaivoet naar beneden.
- Pas de hoogte van de naaivoet aan aan de dikte van de stoffen met behulp van de schroef. Wanneer de hoogte 1 mm is van de oppervlakte van de stof, is het eenvoudiger om de stoffen te bewegen zonder onderbrekingen.

5

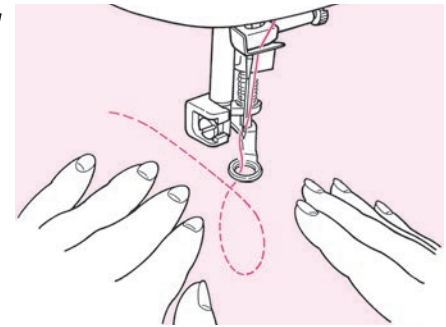

- Gebruik beide handen om de stof vast te houden en te bewegen zonder los te laten. De bedoelde steeklengte is ongeveer 1.5 - 2.0 mm.

6

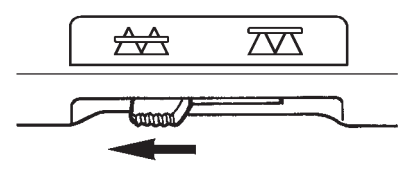

- **Wanneer u klaar bent met het quilten uit de vrije hand, breng dan de transporteurknop terug naar de linkerkant.**
 De transporteur komt omhoog zodra de machine weer begint met naaien.

Tips

- **Hoe de steken af te werken**
 1. Voordat u begint met naaien, haal de onderdraad naar bovenop de stof, houdt beide draden samen vast en naai 3 steken op dezelfde plaats. Daarna kunt u de stof bewegen zoals u wilt. Op deze manier zullen de steken aan de verkeerde kant van de stof netjes ogen.
 2. Naai aan het einde ook 3 steken op dezelfde plek en stop.
- **Hoe steken te naaien met dezelfde steeklengte**
 1. Wanneer u het voetpedaal gebruikt, kunnen de stoffen met de beide handen geleid worden en u kunt de stof vrijuit bewegen.
 2. Zet de snelheidsregelaar op midden of halfzacht, druk het voetpedaal compleet in en beweeg de stof.
 - als de steken te lang worden, zet de snelheidsregelaar op "sneller".
 - als de steken te kort worden, zet de snelheidsregelaar op "langzamer".

☆ Wanneer u uit de vrije hand naait met de zigzag steek, gebruikt de quiltvoet (transparante type) die optioneel verkrijgbaar is bij uw dealer.

Onderhoud van de machine

Wanneer stof en/of stofresten zich ophopen, kan het stringen in de machine veroorzaken. Maak daarom regelmatig uw machine schoon.

⚠ Waarschuwing Als het draad gedraaid is en/of de naald is verbogen, de motor stopt en het veiligheidsmechanisme blocked de bobbin case holder.

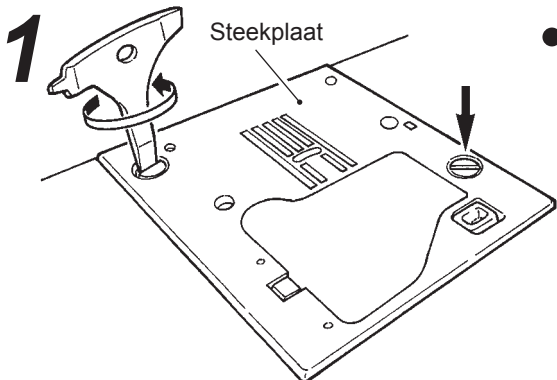

- **Verwijder de steekplaat**
Verwijder de naald en naaivoet en verwijder de steekplaat met behulp van de T-vorm schroevendraaier.

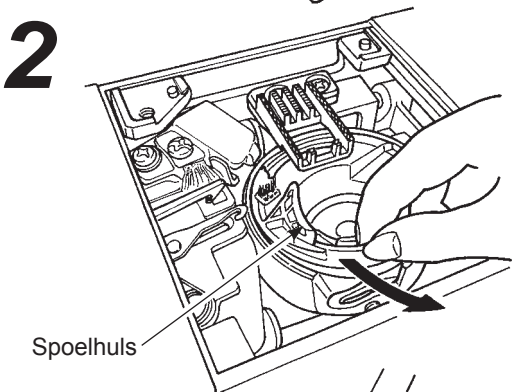

- **Verwijder de spoelhuls.**

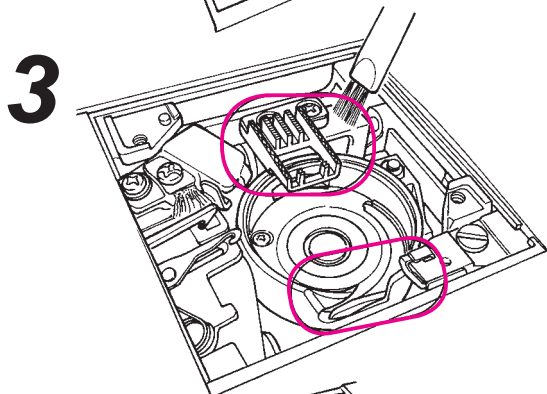

- **Verwijder stof en stofresten.**
Verwijder stof en stofresten rond de transporteur en spoelhuls met het borsteltje.

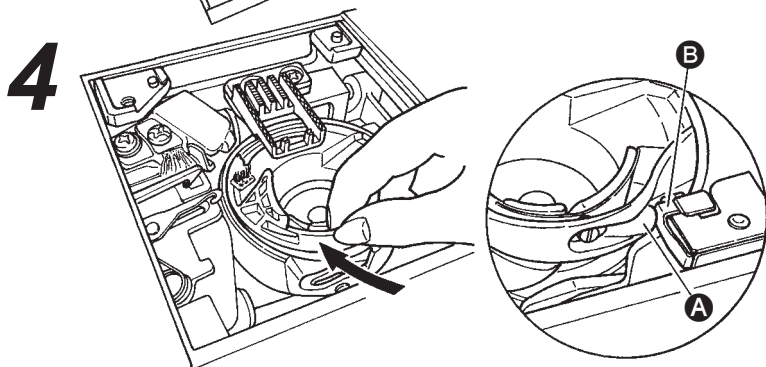

- **Plaats de spoelhuls terug.**
Zet de spoelhuls terug in de grijper, zodat punten **A** en **B** elkaar raken.

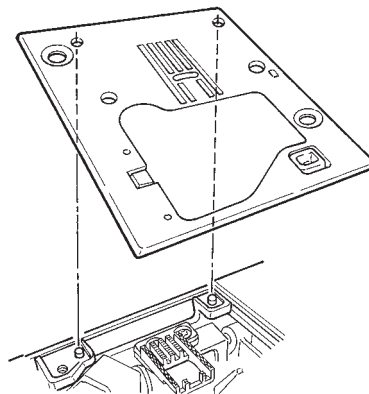

- **Bevestig de steekplaat.**
Monteer de steekplaat zo, dat de pinnen in de gaten van de steekplaat steken.

Verhelpen van storingen

Als er zich problemen voordoen tijdens het naaien, kijk dan of u de instructies van deze handleiding correct uitvoert. Als uw probleem blijft bestaan, kan onderstaande tabel u helpen met uw probleem.

Probleem	Oorzaak	Oplossing	Blz.
<ul style="list-style-type: none"> De machine stopt plotseling. (Terwijl u het handwiel wel met de hand kunt draaien.) 	<ul style="list-style-type: none"> De machine naait continu op langzame snelheid. (De machine heeft een mechanisme om automatisch de machine af te laten slaan om oververhitting van de motor te voorkomen.) 	<ul style="list-style-type: none"> Zet de machine uit en wacht een tijdje (ca. 10 minuten). Het veiligheidsmechanisme schakelt uit en de machine zal weer normaal werken. 	3
<ul style="list-style-type: none"> De naaimachine stopt tijdens naaien (handwiel is zwaar om te draaien) 	<ul style="list-style-type: none"> Als de draad gedraaid is en : of de naald is verbogen, de motor stopt en het veiligheidsmechanisme werkt onmiddellijk en de naaimachine stop te naaien. 	<ul style="list-style-type: none"> Doe de oorzaken van het verwarren van het draad van de hand. Controleer of de naald is gebogen of niet. * Schakel de stroom uit voor het controleren van de naald. 	- 18
<ul style="list-style-type: none"> De naaimachine stopt nadat enkele steken zijn genaaid. 	<ul style="list-style-type: none"> In geval van relatief lage kamertemperatuur en / of draaddraaiing, of in het geval dat de motor bovenmatig belast is, zal het veiligheidsmechanisme de naaimachine laten stoppen zodat de machine niet te heet zal worden. 	<ul style="list-style-type: none"> Laat de naaimachine in de kamer zodat de naaimachine zichzelf aanpast aan de kamer temperatuur. Doe de oorzaken van het verwarren van het draad van de hand. 	3 -
<ul style="list-style-type: none"> De machine gaat niet naaien wanneer u hem start. 	<ul style="list-style-type: none"> De naaivoet is in de hoogste positie. 	<ul style="list-style-type: none"> Breng de naaivoet omlaag en begin met naaien. 	9
<ul style="list-style-type: none"> De machine naait niet als u op de start/stop knop drukt. (Dit is het geval wanneer het naallicht nog steeds brandt.) 	<ul style="list-style-type: none"> De naald raakt de naaivoet omdat een verkeerde naaivoet is gemonteerd. De naald valt in de grijper terwijl u begint met naaien. 	<ul style="list-style-type: none"> Gebruik de juiste naaivoet bij de geselecteerde steek. Verwijder de naald uit de grijper. 	- -
<ul style="list-style-type: none"> Naald breekt. 	<ul style="list-style-type: none"> De relatie naald, garen en stof is niet juist. De naald is krom of niet juist bevestigd. De naaldklemschroef is niet goed vastgedraaid De verkeerde naaivoet wordt gebruikt voor een bepaalde steek. 	<ul style="list-style-type: none"> Controleer de combinatie van stof, garen en naald. Controleer de installatie van de naald. Draai de naaldklemschroef zorgvuldig aan. Controleer de combinatie van steek en de benodigde naaivoet. 	18 18 18 -
<ul style="list-style-type: none"> Lawaai of een scherp geluid terwijl u naait. 	<ul style="list-style-type: none"> Stof of stofresten hebben zich onder de transporteur opgehoopt. Stof of stofresten hebben zich in de grijper opgehoopt. 	<ul style="list-style-type: none"> Maak de transporteur schoon. Maak de grijper schoon. 	49 49
<ul style="list-style-type: none"> Geen stoftransport. 	<ul style="list-style-type: none"> De steeklengte staat op "0". Zachte stoffen zoals handdoeken worden genaaid. De transporteur is verzonken. (De transporteurknop staat naar rechts.) 	<ul style="list-style-type: none"> Wanneer de steek nogmaals wordt geselecteerd, gaat de machine terug naar de oorspronkelijke instelling. Stel de steeklengte in op 3-5. Breng de transporteurknop naar links. 	24 - 19

Probleem	Oorzaak	Oplossing	Blz.
<ul style="list-style-type: none"> De naald kan niet worden ingeregen. (Dit is het geval wanneer de naaldrijger niet draait.) De haak van de naaldrijger gaat niet door het oog van de naald. 	<ul style="list-style-type: none"> De naald is niet in de hoogste positie. (Wanneer de naald niet in de hoogste positie staat zal de naaldrijger niet draaien. Dit om beschadigingen aan de haak te voorkomen.) De naald is niet hoog genoeg ingestoken. 	<ul style="list-style-type: none"> Draai het handwiel en breng daarmee de naald omhoog. Controleer de installatie van de naald. 	<p>16</p> <p>18</p>
<ul style="list-style-type: none"> De naaldrijger gaat niet terug naar zijn originele positie en de machine kan niet naar behoren draaien. (Dit is het geval als de haak van de naaldrijger in het oog van de naald blijft hangen.) 	<ul style="list-style-type: none"> Het handwiel werd gedraaid terwijl de naaldrijger in de benedenpositie is. (tijdens het inrijgen van de naald.) 	<ul style="list-style-type: none"> Draai het handwiel een beetje naar achteren (van u af). 	-
<ul style="list-style-type: none"> De machine doet niets als u op de start/stop-knop drukt. 	<ul style="list-style-type: none"> Het voetpedaal is aangesloten. 	<ul style="list-style-type: none"> Start/stop-knop kunt u alleen gebruiken als het voetpedaal niet is aangesloten. 	8
<ul style="list-style-type: none"> Draadbreuk Steken worden overgeslagen 	<ul style="list-style-type: none"> De machine is niet goed ingeregen. Er zit een knoop of de draad is verward. De handmatige instelling van de draadspanning is niet goed. De naald is krom of de punt van de naald is gebroken. De naald is niet goed geplaatst. Onderdraad is niet juist geplaatst. De spoel kan niet vrij draaien in de spoelhuls. De grootte van de naald is niet afgestemd op de draad. De draadhefboom is niet ingeregen. 	<ul style="list-style-type: none"> Rijg de machine correct in. Verwijder de knoop of de verwarde draad. Pas de draadspanning aan aan de te gebruiken stof en draad. Verwissel de naald. Plaats de naald correct. Controleer de goede richting van de onderdraad Controleer of de spoel goed opgewonden is. Controleer de combinatie van naald en draad. Rijg de machine opnieuw in. 	<p>16</p> <p>-</p> <p>19</p> <p>18</p> <p>18</p> <p>15</p> <p>-</p> <p>18</p> <p>16</p>
<ul style="list-style-type: none"> Draadspanning is onjuist. 	<ul style="list-style-type: none"> De bovendraad is niet juist ingeregen. De onderdraad is niet juist ingeregen. De richting van de garenklosteghouder komt niet overeen met de klos garen. 	<ul style="list-style-type: none"> Rijg de machine opnieuw in. Controleer de goede richting van de onderdraad. Bevestig de garenklosteghouder in de goede richting. 	<p>16</p> <p>15</p> <p>16</p>
<ul style="list-style-type: none"> De stof rimpelt. 	<ul style="list-style-type: none"> De steeklengte is te lang voor dunne stoffen. De naald is gebroken. 	<ul style="list-style-type: none"> Maak de steeklengte kleiner. Verwissel de naald. 	<p>24</p> <p>18</p>

Lijst van steken



- | | | | | | | | | | | | | | | | | |
|----|----|----|----|----|----|----|----|----|----|----|----|----|----|----|----|----|
| 00 | 01 | 02 | 03 | 04 | 05 | 06 | 07 | 08 | 09 | | | | | | | |
| | | | | | | | | | | | | | | | | |
| 10 | 11 | 12 | 13 | 14 | 15 | 16 | 17 | 18 | 19 | 20 | 21 | 22 | | | | |
| | | | | | | | | | | | | | | | | |
| 23 | 24 | 25 | 26 | 27 | 28 | 29 | 30 | 31 | 32 | 33 | 34 | 35 | 36 | 37 | 38 | 39 |
| | | | | | | | | | | | | | | | | |



Thema steek

- | | | | | | | | | | | | | | | | | | | | |
|----|----|----|----|----|----|----|----|----|----|----|----|----|----|----|----|----|----|----|----|
| 00 | 01 | 02 | 03 | 04 | 05 | 06 | 07 | 08 | 09 | 10 | 11 | 12 | 13 | 14 | 15 | 16 | 17 | 18 | 19 |
| | | | | | | | | | | | | | | | | | | | |
| 20 | 21 | 22 | 23 | 24 | 25 | 26 | 27 | 28 | 29 | 30 | 31 | 32 | 33 | 34 | 35 | 36 | 37 | 38 | 39 |
| | | | | | | | | | | | | | | | | | | | |



Letters/nummers/tekens

- | | | | | | | | | | | | | | | | | | | | | | | | | | |
|----|----|----|----|----|----|----|----|----|----|----|----|----|----|----|----|----|----|----|----|----|----|----|----|----|----|
| 00 | 01 | 02 | 03 | 04 | 05 | 06 | 07 | 08 | 09 | 10 | 11 | 12 | 13 | 14 | 15 | 16 | 17 | 18 | 19 | 20 | 21 | 22 | 23 | 24 | 25 |
| A | B | C | D | E | F | G | H | I | J | K | L | M | N | O | P | Q | R | S | T | U | V | W | X | Y | Z |
| 26 | 27 | 28 | 29 | 30 | 31 | 32 | 33 | 34 | 35 | 36 | 37 | 38 | 39 | 40 | 41 | 42 | 43 | 44 | 45 | 46 | 47 | 48 | 49 | 50 | 51 |
| a | b | c | d | e | f | g | h | i | j | k | l | m | n | o | p | q | r | s | t | u | v | w | x | y | z |
| 52 | 53 | 54 | 55 | 56 | 57 | 58 | 59 | 60 | 61 | 62 | 63 | 64 | 65 | 66 | 67 | 68 | 69 | 70 | 71 | 72 | 73 | 74 | 75 | | |
| 1 | 2 | 3 | 4 | 5 | 6 | 7 | 8 | 9 | 0 | @ | ! | ? | & | □ | □ | □ | □ | □ | □ | - | □ | □ | / | : | ; |
| 76 | 77 | 78 | 79 | 80 | 81 | 82 | 83 | 84 | 85 | 86 | 87 | 88 | 89 | 90 | 91 | 92 | 93 | 94 | 95 | 96 | 97 | 98 | 99 | | |
| Ä | Å | Æ | à | ä | å | è | é | ê | ë | Ç | œ | ç | ì | Ñ | ñ | Ö | Ø | ò | ö | ø | Û | ù | ü | | |

“ÖNEMLİ GÜVENLİK TALİMATLARI”

Elektrikli bir alet kullanırken, aşağıdakiler de dahil, temel güvenlik önlemlerine mutlaka uyulmalıdır. Bu dikiş makinesini kullanmadan önce bütün talimatları okuyun.

“TEHLİKE ___ Elektrik çarpması tehlikesini azaltmak için:”

1. Bu dikiş makinesi, yanında olunmadığı zaman asla prize takılı olarak bırakılmamalıdır.
2. Kullandıktan hemen sonra ve temizlemeden önce, bu dikiş makinesinin elektrik fişini daima prizden çıkartın.

“UYARI ___ Yanık, yangın, elektrik çarpması veya yaralanma tehlikelerini azaltmak için:”

1. Bu makinenin oyuncak olarak kullanılmasına izin vermeyin. Bu makine çocuklar tarafından ya da çocukların yakınında kullanıldığı zaman çok dikkatli olunmalıdır. Bu makine, makinenin güvenli bir şekilde kullanımına yönelik talimatlar verildiği, ilgili tehlikeler anlatıldığı ve gözetim altında kullanıldığı takdirde; 8 yaş ve üzeri çocuklar tarafından; fiziksel, duyuşsal ya da zihinsel yeterliliği düşük olan ya da deneyim ve bilgisi olmayan kişiler tarafından kullanılabilir. Çocukların makine ile oynamasına izin verilmemelidir. Temizleme ve kullanıcı bakımı, gözetim altında yapılması halinde, çocuklar tarafından gerçekleştirilmemelidir.
2. Bu makineyi sadece amaçlarına uygun olarak ve bu kullanma kılavuzunda verilen talimata göre kullanın. Sadece üretici tarafından tavsiye edilen ve bu kılavuzda açıklanan ekipmanları kullanın.
3. Kablo veya fiş hasarlı ise, makine doğru çalışmıyorsa, düşürülmüş veya hasar görmüşse ya da suya düşmüşse asla bu makineyi çalıştırmayın. Kontrol, tamir ya da elektrik veya mekanik ayarların yapılması için; makineyi en yakın yetkili servise götürün.
4. Herhangi bir hava alma deliği kapalıyken, makineyi asla çalıştırmayın. Havalandırma deliklerinde ve kumanda pedalında toz, hav veya kumaş parçalarının birikmesine izin vermeyin.
5. Parmaklarınızı, bütün hareketli parçalardan uzak tutun. Dikiş makinesi iğnesinin çevresine özellikle dikkat etmek gerekir.
6. Daima doğru boğaz plakası kullanın. Yanlış plaka, iğnenin kırılmasına neden olur.
7. Eğrilmiş iğneleri kullanmayın.
8. Dikiş esnasında kumaşı itmeyin veya çekmeyin. İğnenin esnemesine ve kırılmasına neden olur.
9. İğne bölgesinde herhangi bir ayar veya işlem yaparken, örneğin iğneye iplik geçirirken, iğne değiştirirken, masura ipliğini geçirirken veya baskı ayağını değiştirirken ya da benzer işler yaparken; makinenin ana elektrik düğmesini “O” konumuna getirerek dikiş makinesini KAPATIN.
10. Kapakları çıkartırken, yağlarken veya bu Kullanma Kılavuzunda belirtilen diğer kullanıcı bakım ve ayarlarını yaparken; daima makineyi kapatarak, elektrik fişini prizden çıkartın.
11. Herhangi bir açıklıktan içeri hiçbir nesne sokmayın veya düşürmeyin.
12. Açık havada kullanmayın.
13. Basınç altında püskürtülen maddelerin (sprey) kullanıldığı veya basınçlı oksijen bulunan yerlerde çalıştırmayın.
14. Elektrikli kesmek için, bütün düğmeleri kapalı konuma getirin ve sonra makinenin elektrik fişini prizden çıkartın.
15. Kablodan çekerek fişi prizden çıkartmayın. Fişi çekmek için, kablodan değil, fişten tutun.
16. Temel prensip olarak, makine kullanılmadığı zamanlarda prizden çekilmelidir.
17. Makinenin güç kablosu hasar görürse, en yakın yetkili bayii veya servis merkezinden edineceğiniz makineye özel kabloyla değiştirilmelidir.
18. (ABD ve Kanada hariç) Bu makine çift yalıtımlı olarak sağlanmaktadır. Sadece tıpatıp aynı olan yedek parçaları kullanın. Çift Yalıtımlı makinelerin bakım talimatlarına bakın.

“ÇİFT YALITIMLI ÜRÜNLERİN BAKIMI”

Çift yalıtımlı bir cihazda, topraklama yerine iki yalıtım sistemi bulunur. Çift yalıtımlı bir cihazda herhangi topraklama aracı yoktur ve cihaza sonradan bir topraklama aracı eklenmemelidir. Çift yalıtımlı bir cihazın bakımı azami dikkat ve sistemi tanımayı gerektirir, bu nedenle sadece kalifiye servis personeli tarafından yapılmalıdır. Çift yalıtımlı bir cihazın yedek parçaları cihazdan çıkarılan parçaların tıpatıp aynısı olmalıdır. Çift yalıtımlı bir cihaz ÇİFT YALITIM veya ÇİFT YALITIMLI sözcükleri ile belirtilmiştir. Cihazda ayrıca sembolü de bulunabilir.

“BU TALİMATA UYUN ve UYGULAYIN”

“Bu dikiş makinesi, evde kullanılması amacıyla için tasarlanmıştır.”

Bir JUKI dikiş makinesi satın aldığınız için tebrik ederiz.



Lütfen, dikiş makinesini kullanmaya başlamadan önce, dikiş makinenizi uzun bir süre kullanabil-
mek için dikiş makinesinin işlevlerini ve çalıştırma prosedürlerini tam olarak anlamak için, Kullan-
ma Kılavuzu'nda "Dikiş makinesini güvenle kullanmak için" bölümünde yer alan güvenlik uyarıla-
rını okuduğunuzdan emin olun.

Kullanma Kılavuzu'nu okuduktan sonra, garanti ile birlikte sakladığınızdan emin olun, böylece ge-
rektiğinde tekrar okuyabilirsiniz.

Dikiş makinesini güvenle kullanmak için

Kullanma Kılavuzu'nda yer alan ve dikiş makinesinin üzerinde gösterilen işaret ve piktograflar di-
kiş makinesinin güvenli çalıştırılmasını sağlamak ve kullanıcı ile diğer kişilerin olası bir yaralanma
riskini önlemek için kullanılır.

Uyarı işaretleri aşağıda açıklandığı şekilde farklı amaçlarla kullanılır.

 UYARI	Bu işaret göz ardı edildiği takdirde dikiş makinesinin hatalı bir şekilde kullanıldığını ve olası bir ölüm ve ciddi yaralanma riski olduğunu belirtir.
 DİKKAT	Bu işaret göz ardı edildiği takdirde dikiş makinesinin hatalı bir şekilde kul- lanıldığını ve olası bir kişisel yaralanma ve/veya fiziksel hasar riski olduğu- nu belirtir.

Piktografların manası aşağıda verilmiştir:

	Nedeni belirtilme- miş tehlike uyarısı		Elektrik çarpması riski var		Yangın ris- ki var		El ve benze- ri organların yaralanma riski var
	Nedeni belirtilme- miş yasak eylem		Demontaj/ modifikas- yon yapılma- sı yasaktır		Parmakla- rınızı iğne- nin altına koymayın		Yağ ve ben- zeri madde- leri dökme- yin
	Genel ola- rak gerekli görülen davranış		Fişi prizden çekin				

⚠ UYARI

Malzeme, iğne ve iplik kombinasyonu için, özellikle, “İğnenin takılması” bölümünde yer alan açıklama tablosuna başvurun.

İğne ya da iplik kullanılan malzemeye uymazsa, örneğin aşırı ağır bir malzeme (denim gibi) ince bir iğne ile (#11 veya daha yüksek numaralı) dikilirse, iğne kırılarak beklenmedik bir kişisel yaralanmaya yol açabilir.

Diğer önlemler

- Makineyi doğrudan güneş ışığına veya neme maruz bırakmayın.

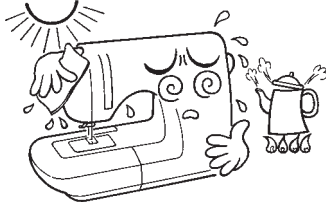

- Makineyi temizlemek için tiner veya benzeri çözücüler kullanmayın.

Dikiş makinesi kirlendiğinde, küçük bir miktar nötr bir deterjanı yumuşak bir bez parçasına dökün ve dikiş makinesini bu bezle dikkatlice silin.

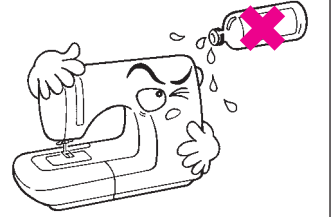

Dikiş makinesi yarı iletken elektronik parçalar ve hassas elektronik devreler içerdiği için aşağıdaki durumun oluşabileceğini unutmayın.

- Dikiş makinesini 5°C ile 40°C arasındaki sıcaklık aralıklarında kullandığınızdan emin olun. Sıcaklık çok düşük olursa, makine normal şekilde çalışmayabilir.

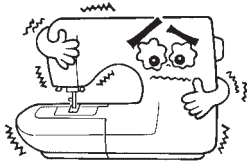

- Bu dikiş makinesi, düşük devirlerle ve çok uzun süre dikiş dikildiği zaman; mekanizmasını aşırı sıcaktan korumak için güvenlik nedeniyle otomatik olarak durabilir. Böyle bir durumda, Durdurma ve Çalıştırma düğmesinin ışığı yanmaz.

Dikiş makinesi yaklaşık 10 dakika sonra çalışma koşuluna geri döner.

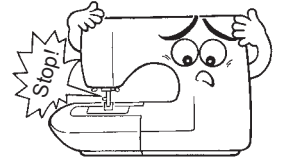

* Dikiş makinesinin çalışma sıcaklığı 5°C ile 40°C arasındadır. Dikiş makinesini doğrudan güneş ışığı altında, ocak veya mum gibi yanan şeylerin yakınında ya da nemli ortamlarda kullanmayın. Aksi takdirde, dikiş makinesinin iç kısmındaki sıcaklık artabilir veya güç kablosunun kaplaması eriyerek yangına ya da elektrik çarpmasına neden olabilir.

İÇİNDEKİLER

Önemli güvenlik talimatları	1~3
Temel parçalar	5
Aksesuarlar	6

Temel kullanma bilgileri

İşlem düğmelerinin görevleri	7
Elektriğin bağlanması	8
Hız ayarı	9
Baskı ayağı kaldırma kolu	9
Diğer işlem düğmelerinin isimleri ve görevleri	10, 11
Baskı ayağının değiştirilmesi	12, 13
Masura ipliğinin hazırlanması	14, 15
İğne ipliğinin hazırlanması	16, 17
İğne ipliğinin geçirilmesi	
Otomatik iğne ipliği geçirme sistemi	
Masura ipliğinin yukarı alınması	
İğnenin takılması	18
Kumaş, iplik ve iğne tablosu	18
İplik tansiyonu nasıl ayarlanır	19
Dişli düşürme	19
Dikiş deseni nasıl seçilir	20, 21

Pratik dikiş

Düz dikiş	22~26
Plâkadaki dikiş kılavuz hattı nasıl kullanılır	
İğne konumu nasıl değiştirilir	
Dikiş uzunluğu nasıl değiştirilir	
Otomatik düz dikişi ve programlanmış iplik kesme	
Diğer düz dikiş desenleri	
Zigzag dikiş	26
Sürfile dikişi	27
Gizli dikiş	28, 29
İlik dikişleri	30~33
Standart ilik açma	
Anahtar deliği ilik açma	
Pasalı ilik açma	
İlik genişliğinin değiştirilmesi	
Dikiş yoğunluğunun değiştirilmesi	
Punteriz	34
Fermuarların dikilmesi	35, 36
Yan fermuar dikişi	
Ön fermuar dikişi	
Büzgü ve Toplama	37
Süslü pli	37
Kaynaştırma dikişi	38
Dekoratif dikişler ve tek nokta desen	38
Fisto dikişleri	39

Parçalı (Yamalı) kapitone

Kapitone Dikiş	39
Aplike	40

Dekoratif dikişler

Harflerin ve tek noktalı desenlerin dikilmesi	41~43
Dikiş öncesi hazırlık	41
Test dikişi	41
Desenler (harfler) nasıl seçilir	42, 43
Desenler (harfler) nasıl dikilir	43
Atlasma dikişlerde iplik uçları nasıl yok edilir ...	43
Birleştirilmiş dikiş desenlerinin ardarda dikilmesi	44

İsteğe bağlı aksesuarlar

İsteğe bağlı aksesuarlarla ilgili açıklamalar	44, 45
Geniş tabla nasıl takılır	46
Kapitone kılavuzu nasıl kullanılır	46
Kapitone dikişi	47
Kapitone Düz dikiş	47
Kapitone dikişi (serbest hareket)	48

Makine bakımı	49
Verimlilik kontrol listesi	50, 51
Dikiş desenleri listesi	52
Teknik Özellikler	Arka kapak

Temel parçalar

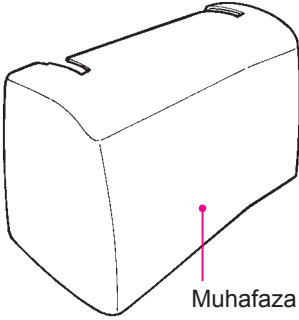
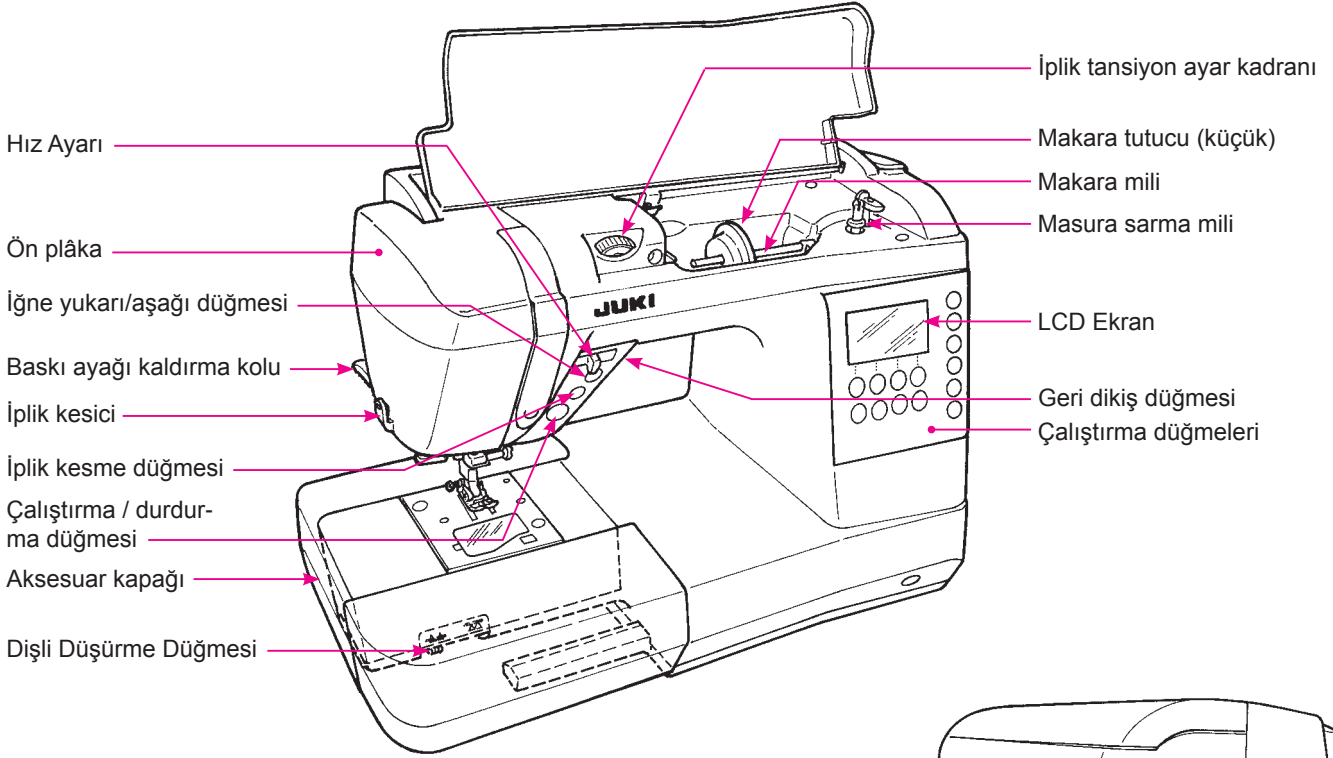

Muhafaza kapağı

* Geniş tabla ile makine muhafaza kapağının üzerine ağır nesnelere koymayın.

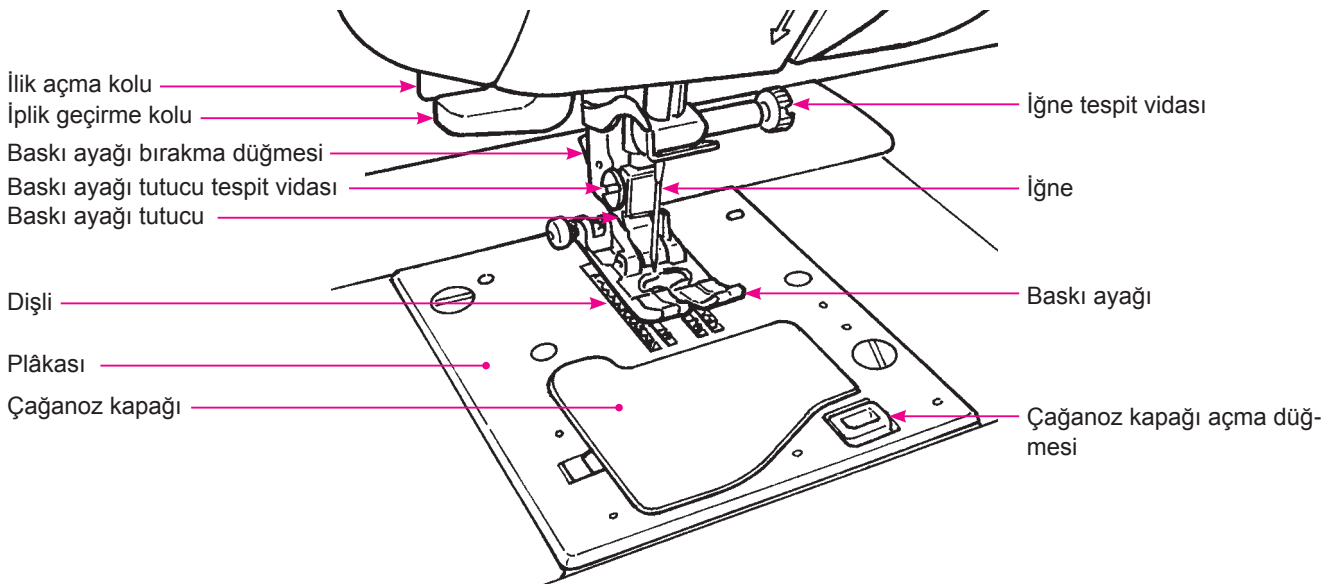
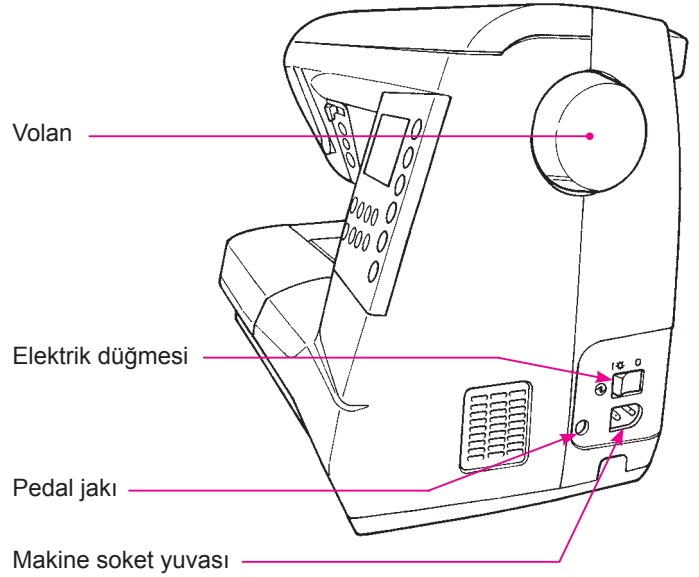

Aksesuarlar

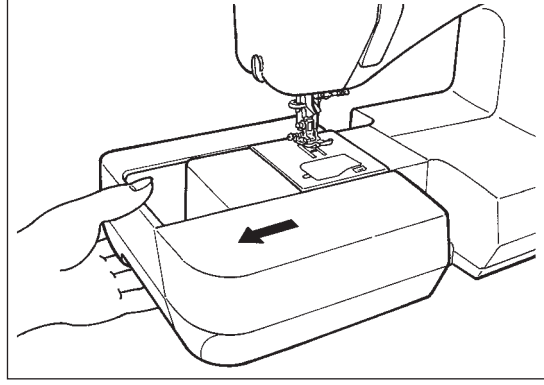
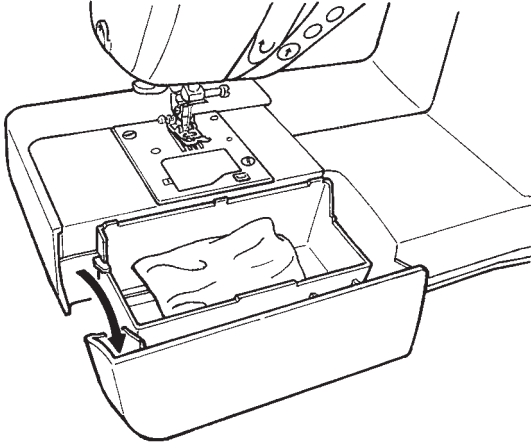

Aksesuar kapağını sola doğru dışarıya çekin.

• Aksesuar kapağının içi.

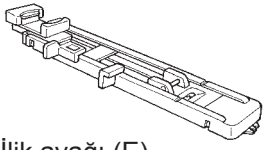

İlik ayağı (E)

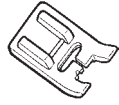

Elle ilik açma ayağı (I)

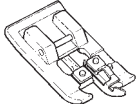

Sürfile ayağı (C)

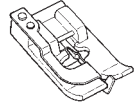

Kör dikiş baskı ayağı (D)

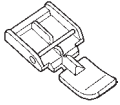

Fermuar baskı ayağı (B)

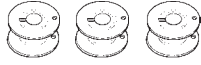

Masura (3)

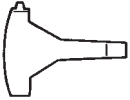

T saplı tornavida



İlik sökücü/Temizlik fırçası

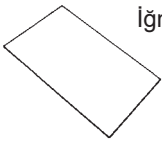

İğne seti
HA X 1 No. 11 (1)
14 (1)
16 (1)
Örgü için 11 Numara (1)



Makara tutucu
(Küçük)

• Makineyle birlikte verilen malzemeler

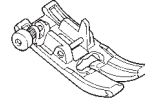

Zigzag ayağı (A)



Masura (1)



Makara tutucu (küçük)

• Strafor (köpük) içine yerleştirilmiştir



Pedal
(Model ismi; 4C-339G)

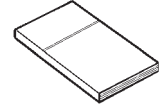

Kullanma Kılavuzu
(Bu Kullanma Kılavuzu)



Elektrik kablosu

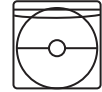

Talimat DVD'si

İşlem düğmelerinin görevleri

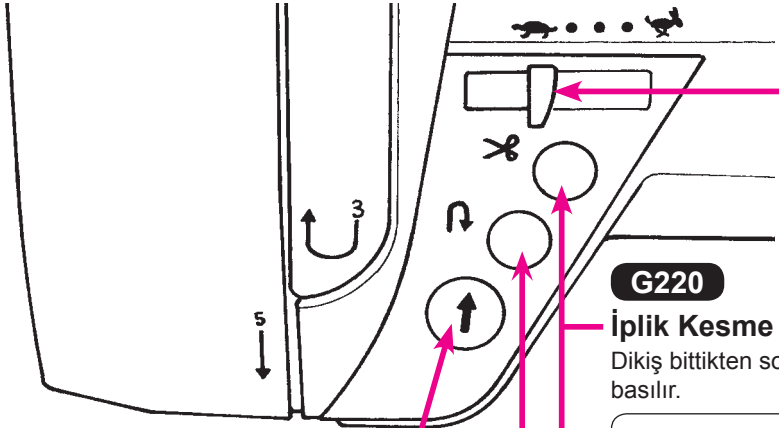

Hız ayarı
Dikiş dikerken, devir ayarlanabilir.

G220
İplik Kesme Düğmesi
Dikiş bittikten sonra, ipliği otomatik olarak kesmek için bu düğmeye basılır.

İplik kesme ile ilgili açıklamalar:

1. 30 Numaradan daha kalın iplik kullanmayın.
2. İplik kesildikten sonra, masura ipliğini çekmeye gerek kalmaksızın dikiş dikilebilir.
3. İplik kesildikten sonra tekrar dikiş dikerken, masura ipliğini yukarıya çeker ve iğne ipliği ile birlikte baskı ayağının altına alırsanız, dikiş başlangıcında kumaşı geri tarafında kuşgözü oluşması önlenir.
4. İplik kesme işlemin sırasında kesilen iplikten dökülen hav o noktada birikir. Biriken havlar nedeniyle aşırı kirlenmeden kaynaklanan herhangi bir arızaya meydan vermemek için; makineyi düzenli aralıklarla temizleyin (49. Sayfaya bakın).

G120
İğne yukarı/aşağı düğmesi
Makine durduğunda, iğnenin yerini değiştirmek için bu düğmeye basın. (Düğmeye basıldığında; iğne aşağıdaysa yukarı çıkar ya da bunun tam gerii olur.)

⚠ Baskı ayağı kaldırılmış olsa dahi, iğnenin aşağıya veya yukarıya doğru hareket edebileceğini asla aklınızdan çıkartmayın!

Açma / Kapama düğmesi
Bu düğmeye basıldığında dikiş makinesi düşük devirle dikiş dikmeye başlar ve sonra makinenin devri (dikiş hızı), hız ayarlayıcı yardımıyla ayarlanır. Bu düğmeye tekrar basıldığında makine, iğne aşağıya inmiş haldeyken durur. Düğmenin rengi, makinenin durumunu belirtir.
Yeşil: Çalışmaya hazır ve/veya dikiş dikerken
Kırmızı: Çalışmaya hazır değil (Düğmeye "Kırmızıyken" basıldığında, iğne bir dikiş hareket eder.)
Turuncu: Makine, masura sarma durumundadır.

Geri dikiş düğmesi
Bu düğmeye basıldığı müddetçe, makine geri dikiş diker.

Elektriğin bağlanması



UYARI

• Dikiş makinesini kullanmadığınız zaman, daima önce elektrik düğmesinden makineyi kapatın (Düğmeyi "O" a getirin) ve sonra da elektrik fişini prizden çıkartın. Aksi halde elektrik çarpmasına ve/veya yangına yol açabilir.

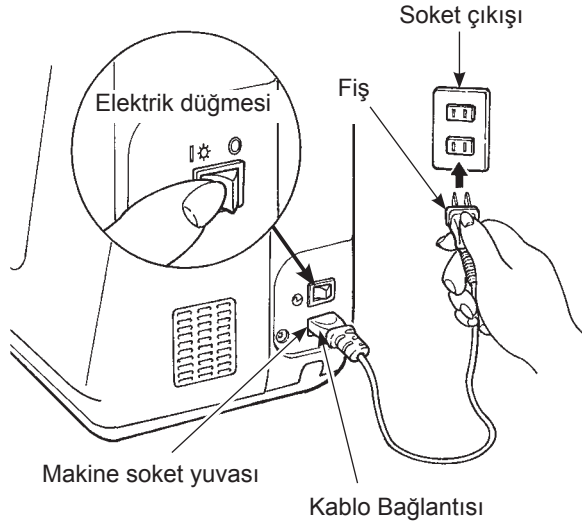

★ Pedalın yerine çalıştırma/durdurma düğmesinin kullanılması:

1. Elektrik düğmesini KAPATIN (Düğmeyi "O" a getirin).
2. Kablonun soketini, makinedeki soket yuvasına takın.
3. Jaki, soket çıkışına takın.
4. Elektrik düğmesini AÇIN. ("I" ya getirin)

UYARI (Sadece ABD ve Kanada için)

Bu cihazın fişleri kutupludur (bir bacak diğerinden geniştir). Elektrik çarpması tehlikesini azaltmak için, bu fişin sadece tek yönlü ve kutuplu prizlere takılması gerekir. Fiş prize tam olarak oturmadığı takdirde, fişi ters çevirin. Hala yerine geçmiyorsa, doğru prize takılması için uzman bir elektrikçiye başvurun. Fiş üzerinde asla hiçbir sebeple herhangi bir değişiklik yapmayın.

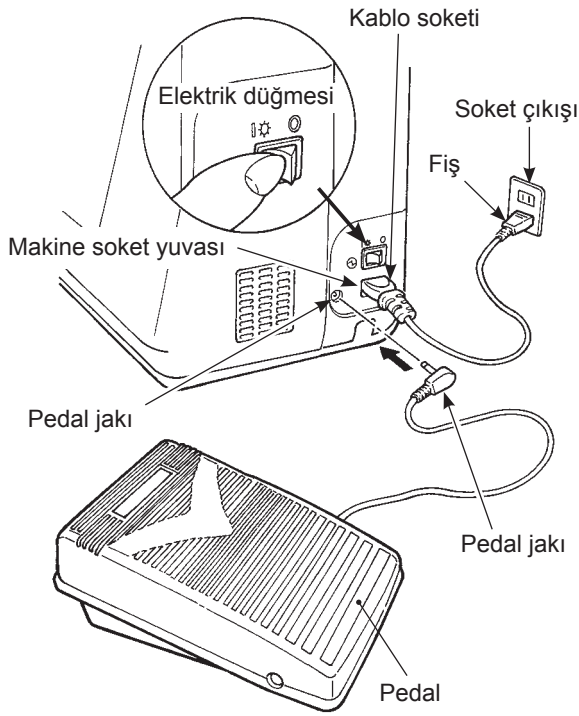

★ Pedalının kullanılması:

1. Elektrik düğmesini KAPATIN (Düğmeyi "O" a getirin).
2. Pedalın jakını, pedaldaki jak yuvasına takın.
3. Kablonun soketini, makinedeki soket yuvasına takın.
4. Jaki, soket çıkışına takın.
5. Elektrik düğmesini AÇIN. ("I" ya getirin)

* Pedalın fişleri takılı olduğu zaman, dikişi başlatmak için "Başlatma/Durdurma" düğmesi kullanılamaz.
Başlatma düğmesi: Dikişi başlatmak için kullanılamaz. Durdurma düğmesi: Dikişi durdurmak için kullanılamaz.



AÇIK

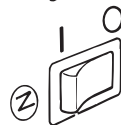

KAPALI

★ Elektrik düğmesinin çalışma şekli:

Makineyi KAPATMAK için, elektrik düğmesini "O" 'a getirin. Makineyi AÇMAK için, elektrik düğmesini "I" 'ya getirin.

Hız ayarı

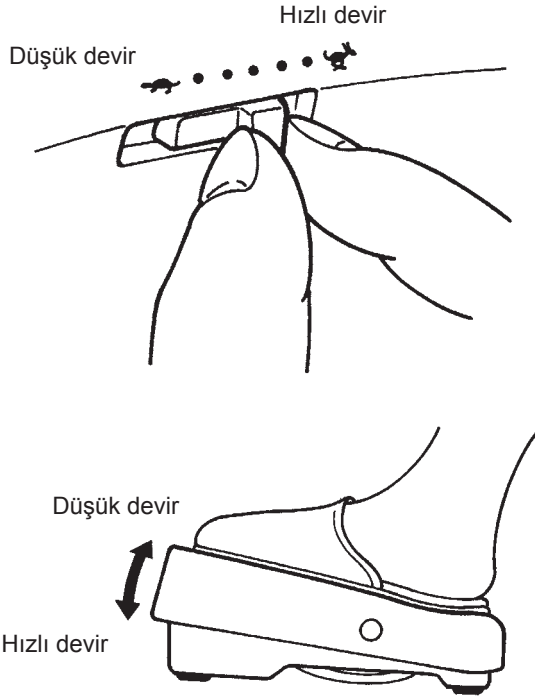

★ Hız ayar ünitesi

Azami dikiş devri (hızı) hız ayarı butonu ünitesi yardımıyla, serbestçe ayarlanır.

★ Pedal

Dikiş makinesini çalıştırmak için, pedala basın.

Ne kadar fazla basarsanız, makine o kadar yüksek devirle çalışır. Azami dikiş devrini, hız ayar ünitesi belirler.

Daha sert basmak → daha yüksek devir → daha hızlı dikiş
Daha az basmak → daha düşük devir → daha yavaş dikiş

* Pedalı daima temizleyin.

Kullanıcının yaralanmasına veya makinenin arıza yapmasına yol açacağı için, asla pedalin üzerine herhangi bir nesne koymayın!

Baskı ayağı kaldırma kolu

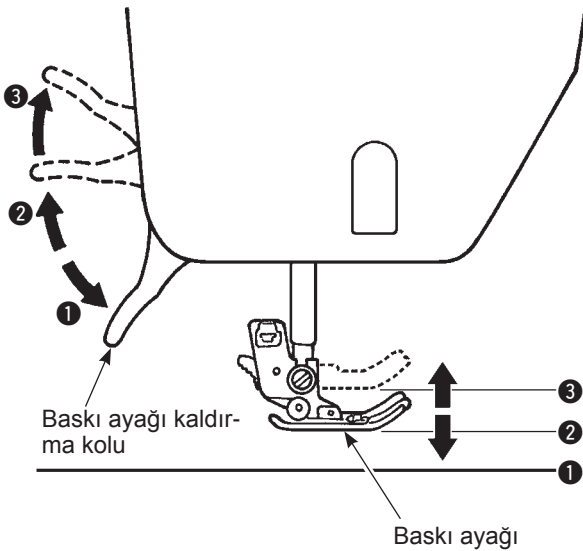

Baskı ayağı kaldırma kolundan yararlanılarak baskı ayağı aşağıya veya yukarıya alınabilir.

- 1 İndirilmiş durumda Dikiş dikerken, baskı ayağı indirilmelidir.
- 2 Normal kaldırma konumu Bu konum, kumaşı ayağın altından almak veya baskı ayağını değiştirmek için kullanılır.
- 3 İlâve kaldırma konumu Bu konum, baskı ayağının altına kalın kumaşlar yerleştirilirken kullanılır.

* İğne aşağıdayken ve baskı ayağı da kalın bir kumaş yerleştirilmek için ek kaldırma konumuna getirilirken, baskı ayağı ile iğnenin birbirlerine takılmamasına çok dikkat edin.

Diğer işlem düğmelerinin isimleri ve görevleri

■ İşlem düğmeleri ve ekran

G220

İğne durma konumu

	İğne, en yüksek konumunda durur
	İğne, en alt konumunda durur

Kullanılacak baskı ayağı (işaret)

Desen numarası

Zigzag genişliği

Dikiş uzunluğu

1 Desen seçme düğmesi

2 Zigzag genişliği ayar düğmesi

3 Dikiş uzunluğu ayar düğmesi

Desen seçim kipine geçiş düğmesi

	Pratik desenler
	Tek noktalı desenler
	Harfler

4 Otomatik düz dikiş ve iplik kesme düğmesi

5 İğne yukarı/aşağı düğmesi iğne durma konumu değiştirme düğmesi

6 Desen seçim kipine geçiş düğmesi

7 Hafıza düğmesi

8 Silme düğmesi

9 Desen ayar düğmesi

G120

İğne durma konumu

	İğne, en yüksek konumunda durur
	İğne, en alt konumunda durur

Kullanılacak baskı ayağı (işaret)

Desen numarası

Zigzag genişliği

Dikiş uzunluğu

1 Desen seçme düğmesi

2 Zigzag genişliği ayar düğmesi

3 Dikiş uzunluğu ayar düğmesi

Desen seçim kipine geçiş düğmesi

	Pratik desenler
	Tek noktalı desenler
	Harfler

4 Otomatik düz dikiş

5 İğne durma konumu değiştirme düğmesi

6 Desen seçim kipine geçiş düğmesi

7 Hafıza düğmesi

8 Silme düğmesi

9 Desen ayar düğmesi

■ İşlem düğmelerinin isimleri ve görevleri

1		Desen seçme düğmesi	Bu düğme, deseni seçmek için kullanılır. Sol taraf onlar hanesidir. Sağ taraf birler hanesidir.
2		Zigzag genişliği ayar düğmeleri	Bu düğmeler, zigzag genişliğini ve iğne konumunu değiştirmek için kullanılır.
3		Dikiş uzunluğu ayar düğmeleri	Bu düğmeler, dikiş uzunluğunu değiştirmek için kullanılır.
4	G220 	Otomatik düz dikiş ve iplik kesme düğmesi	Bu düğmeye basıldığı zaman, ekranda “” sembolü gösterilir. Makine, önce dikiş başlangıcında ve sonra da dikiş sonunda otomatik olarak düz dikiş diktikten sonra, her iki ipliği de yine otomatik olarak keser.
	G120 	Otomatik düz dikiş	Bu düğmeye basıldığı zaman, ekranda “” sembolü gösterilir. Makine, dikiş başlangıcında ve dikiş sonunda otomatik olarak düz dikiş diker.
5	G220 	İğne yukarı/aşağı düğmesi İğne durma konumu değiştirme düğmesi	Makine durduğunda, iğnenin yukarıda/aşağıda konumunu o an için değiştirmek gerektiğinde bu düğmeye basın. İğneler yukarıda durduğu zaman bu düğmeye basıldığında iğneler aşağıya iner, iğneler aşağıda durduğu zaman bu düğmeye basıldığında iğneler yukarıya kalkar. Düğmeye basılı tutulduğu zaman programlanabilir seçenekler çıkar ve iğnenin yukarıda veya aşağıda durması hafızaya alınabilir. Bu düğmeye basıldığı zaman, ekranda “” veya “” sembolü gösterilir. Dikiş dikerken “” sembolü gösterildiği zaman, dikiş sonunda iğne en üst konunda durur. Dikiş dikerken “” sembolü gösterildiği zaman, dikiş sonunda iğne en alt konunda durur.
	G120 	İğne durma konumu değiştirme düğmesi	Bu düğmeye basıldığı zaman, ekranda “” veya “” sembolü gösterilir. Dikiş dikerken “” sembolü gösterildiği zaman, dikiş sonunda iğne en üst konunda durur. Dikiş dikerken “” sembolü gösterildiği zaman, dikiş sonunda iğne en alt konunda durur.
6		Desen seçim kipine geçiş düğmesi	Bu düğme, desen seçim durumuna geçmek için kullanılır. Pratik desenler , Tek noktalı desenler (Dekoratif desenler) , Harfler .
7	MEM	Hafıza düğmesi	Bu düğme seçilen harfleri veya tek noktalı desenleri, makinenin hafızasına kaydetmek için kullanılır.
8	CLR	Silme düğmesi	Bu düğme, seçilen deseni silmek için kullanılır. Düğmeye bir kere basıldığında seçilen desen silinir, düğme devamlı basılı tutulduğu zaman ise, hafızaya alınan bütün desenler silinir.
9		Desen ayar düğmesi	Bu düğme, seçilen desenin şeklini ayarlamak için kullanılır. (41. Sayfaya bakın.)

Baskı ayağının değiştirilmesi

■ Baskı ayağının çıkartılması ve takılması

⚠ Dikkat Baskı ayağını değiştirmeden önce; kesinlikle elektrik düğmesini **KAPATIN**.

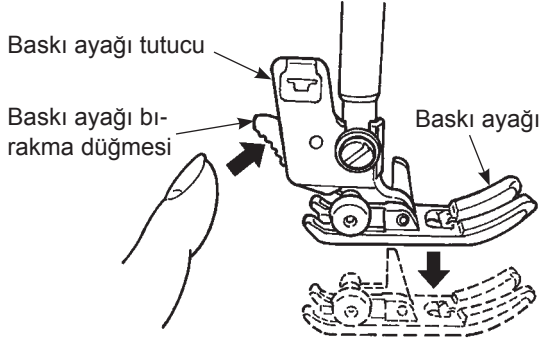

★ Baskı ayağının çıkartılması

1. İğneyi ve baskı ayağını yukarı kaldırın.
2. Baskı ayağı çıkartma düğmesine basarak, baskı ayağını çıkartın.

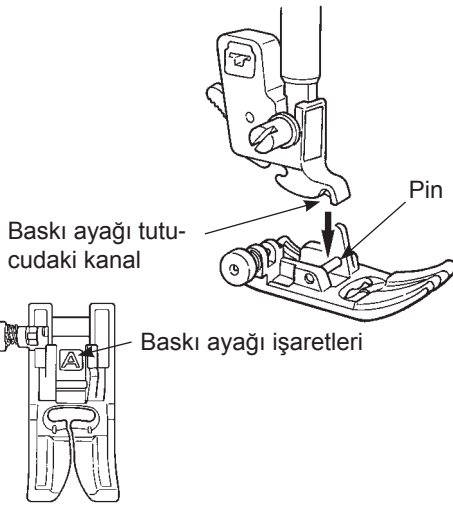

★ Baskı ayağının takılması

Baskı ayağının pimi ile baskı ayağı tutucusundaki kanalı aynı hizaya getirin. Sonra, baskı ayağı indirme kolunu kullanarak; baskı ayağı braketini aşağıya doğru indirin.

* Her baskı ayağının üzerinde bir işaret (simge) vardır. Dikilecek desene uygun baskı ayağı kullanın.

■ Baskı ayağı tutucusunun çıkartılması ve takılması

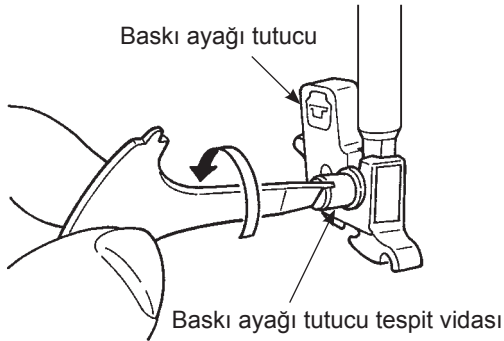

★ Baskı ayağı tutucu

Baskı ayağı tutucusunun çıkartılması

1. İğneyi yukarı konuma alın ve baskı ayağı kaldırma kolunu kaldırın.
2. Baskı ayağı tutucusunun tespit vidasını, sola doğru (saat yönünün tersine) çevirerek sökün.

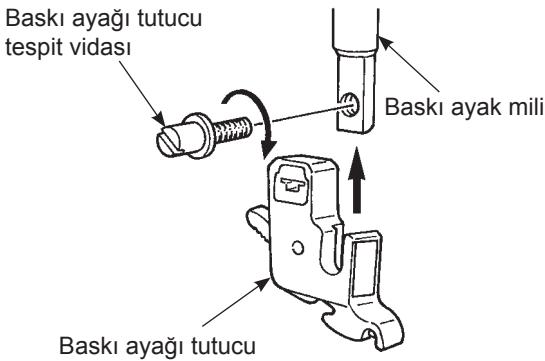

★ Baskı ayağı tutucusunun takılması

Baskı ayağı milindeki vida yuvası ile baskı ayağı tutucusunun vida deliğini (uzun delik) aynı hizaya getirin. Tespit vidasını takın ve sağa doğru (saat yönüne) çevirerek sağlam biçimde sıkın.

■ Baskı ayağının tipi ve uygulama alanı

Baskı ayağı işareti

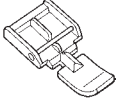
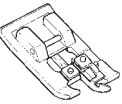
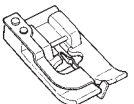
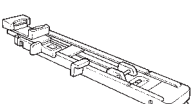
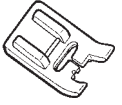

	Standart baskı ayağı	A	Bu ayak, genel olarak düz dikişler ile zigzag dikişler için kullanılır. Bu baskı ayağını, özellikle kalın ve ağır kumaşlar dikerken kullanın.
	Fermuar baskı ayağı	B	Bu ayak, fermuar dikmek için kullanılır.
	Sürfile ayağı	C	Bu baskı ayağı, özellikle kumaşların kesilen kenarlarının iplik atmasını önlemek için yapılan sürfile dikişlerinde kullanılır.
	Kör dikiş baskı ayağı	D	Bu baskı ayağı pantolon paçalarının, etek kenarlarının veya kol ağzlarının gizli baskı dikişi için kullanılır.
	İlik baskı ayağı	E	İlik baskı ayağı, otomatik ilik açma işlemleri için kullanılır.
	Elle ilik açma baskı ayağı	I	Elle ilik açma baskı ayağı, dekoratif dikişler, harfler ve punteriz için kullanılır.

★ İsteğe bağlı baskı ayakları

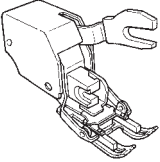
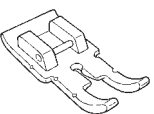
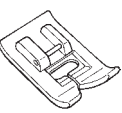
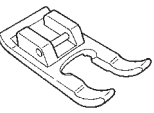
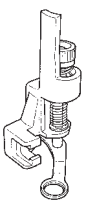
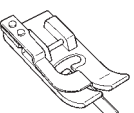
	Hareketli ayak	N	Bu baskı ayağı, "beslemesi/yürütülmesi zor" örgü, jarse, vinil, suni deri, deri veya kapitone dikişlerinde kullanılır.
	Kırkyama baskı ayağı	P	Bu baskı ayağı kırkyama dikişleri için kullanılır. İğne merkez noktasından itibaren 7.5 mm (¼ inç) ve 3.5 mm (1/8 inç) olmak üzere iki adet dikiş hattı vardır.
	Yumuşak baskı ayağı	T	Bu baskı ayağı, vinil veya saten dikişleri gibi kaygan olmayan malzemelerin dikişlerinde kullanılır.
	Açık burunlu baskı ayağı	O	Bu baskı ayağı, aplike ve dekoratif dikişler yapmak için kullanılır. (Baskı ayağının ön kısmı, daha iyi bir görüş alanı sağlamak için açık bırakılmıştır.)
	Kapitone baskı ayağı	Q	Bu ayak, Kapitone dikişi için kullanılır. (Makine ayarları: Düz Dikiş ve Merkez iğne konumu)
	Kenar dikişi baskı ayağı	R	Kenar dikişi baskı ayağı, birleştirilmiş kumaşların merkez hattını dikmek için ve baskı ayağı merkez kılavuzu ile birlikte kullanılır. * İğne yerinin hassas şekilde ayarlanması, zigzag genişliği ayar butonundan yararlanılarak yapılır.

Masura ipliğinin hazırlanması



Dikkat

Masuraları çıkartmadan ve/veya mekiğe yerleştirmeden önce, daima ve kesinlikle makinenin ana elektrik düğmesini **KAPATIN!**

■ Masuranın çıkartılması

1

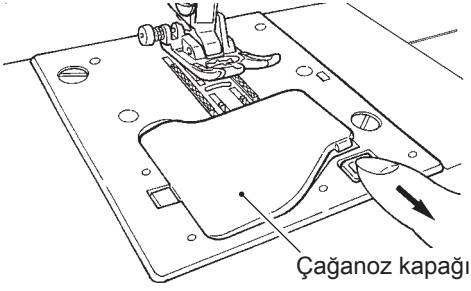

● Çağanoz kapağını açın.

2

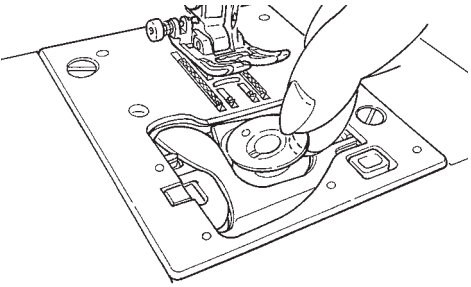

● Masurayı dışarıya alın.

* Masuradaki iplik çok az ise, ipliğin dolaşmasına yol açacağı için kullanmayın.

* Sadece, bu makineye tahsis edilmiş masuraları kullanın. Diğer masuralar, arızaya yol açarlar.

■ İplik makarasının takılması

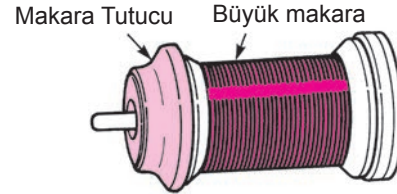
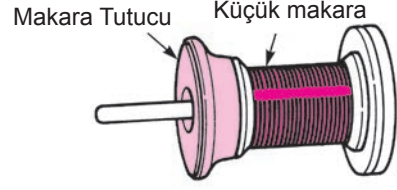

● İplik makarasını makara pimine takın ve üzerine de bir makara tutucu geçirin.

* Üzerinde çok az iplik kalmış makaraları kullanmayın. Üzerinde ipliği az olan makaraların kullanılması ipliğin dolaşmasına ve/veya dikişe başlarken, ipliğin iğne gözünden kaçmasına yol açar.

■ Masura ipliğinin sarılması

1

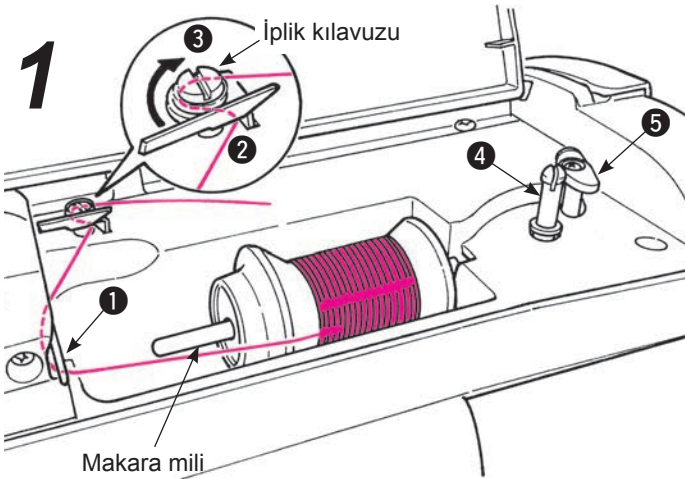

● İpliği kılavuzdan ① (çizimde çember içine alınmış olan kılavuz) ve sonra da ② ve ③ masura sarma kılavuzlarından geçirin.

2

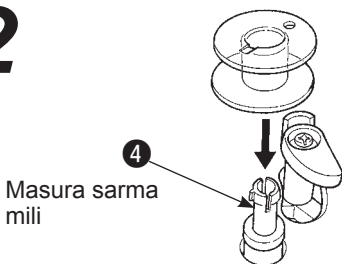

● Masurayı, masura sarma miline takın ④.

3

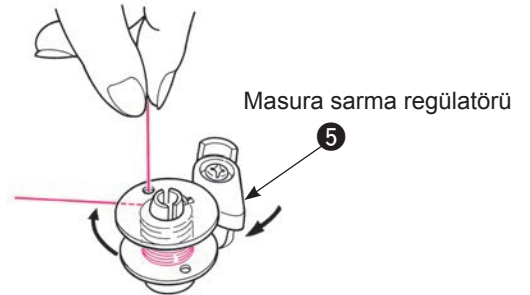

● Masura sarma regülatörünü ⑤ masuraya doğru itin. Çalıştırma/durdurma düğmesinin rengi turuncu olur. Çalıştırma/durdurma düğmesine basıldığı zaman, makine masurayı sarmaya başlar.

4

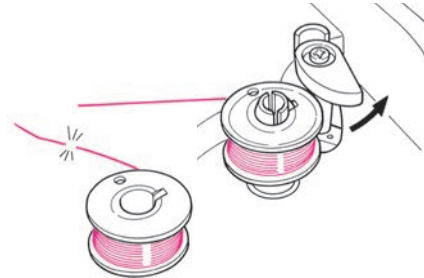

● Sarma işi bittiği zaman mil otomatik olarak durur, masura sarma regülatörü sağa doğru giderek tekrar eski yerine döner. Masurayı, masura sarma milinden çıkartın ve ipliği kesin.

* Masuranın sarılması sırasında iplik dolaşması vs. gibi herhangi bir sebeple masura sarma motorunun üzerindeki yük artarsa ve buna bağlı olarak da motorun masura sarma devri düşerse, masura sarma ünitesi otomatik olarak durur.

■ Masuranın takılması

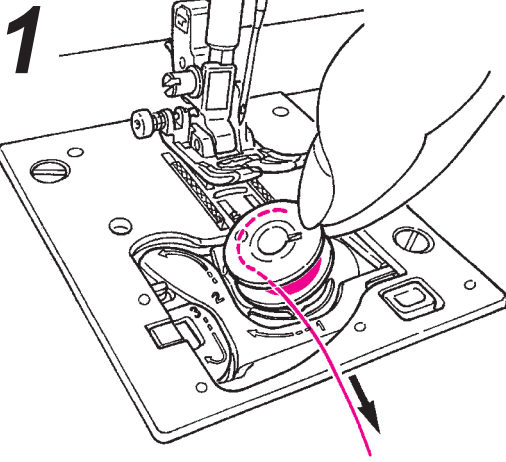

- Masurayı, mekiğe takın.

* Masurayı iplik çekildiğinde saat yönünün tersine dönecek şekilde yerleştirin.

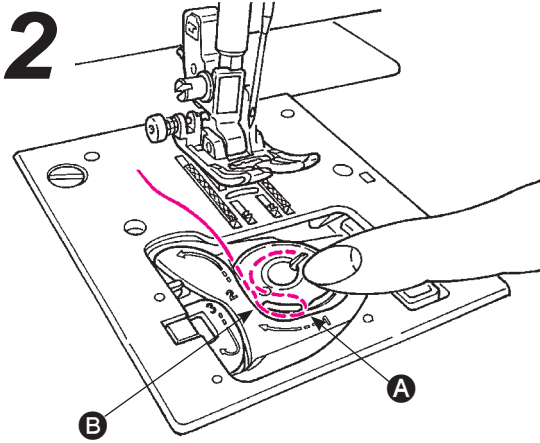

- İpliğin ucunu çekerek, A ve B kanallarına geçirin.

* Masuraya parmağınızla hafifçe bastırduğunuzda ipliği kanallara geçirmek daha kolay olacaktır.

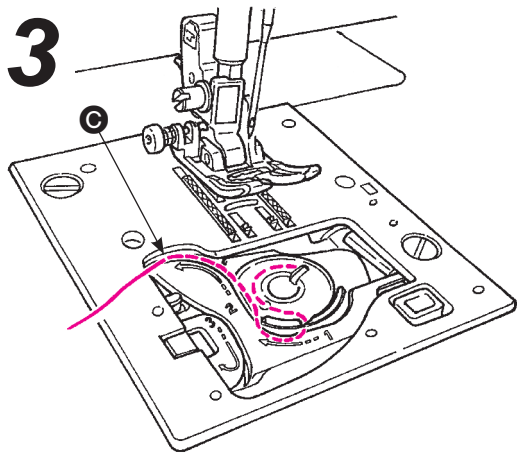

- İpliği sol tarafa çekerek kılavuza C iplik geçirin.

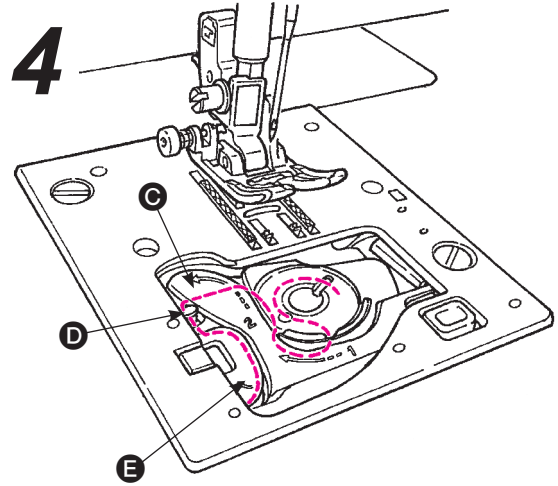

- D ve E kılavuzlarına iplik geçirin ve ipliği altta bırakın. (Önce E ile gösterilen iplik kılavuzuna iplik geçirin, D ile gösterilen kılavuzdan da geçecektir.)

* Masura ipliğini çekerken, masura saatin aksi yönde döner. Masura saat yönünde dönüyorsa masurayı ters çevirin.

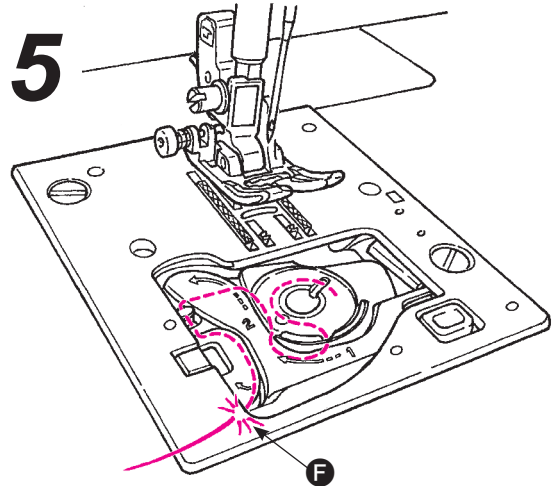

- İpliği yerleşik kesici F ile kesin.

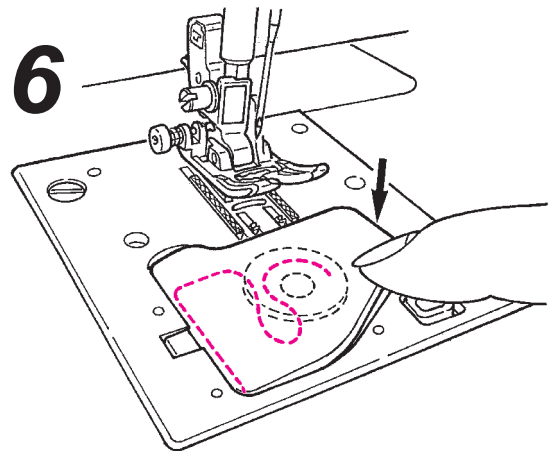

- Çığanoz kapağını kapatın.

Bu koşul altında dikişe başlayabilirsiniz (masura ipliğini yukarı almadan), ancak, masura ipliğini yukarı alarak dikmek istiyorsanız, sayfa 19'daki "Masura ipliğinin yukarı alınması" bölümüne başvurun.

İğne ipliğinin hazırlanması

UYARI

Masuraya iplik sarmadan önce, ana elektrik düğmesini KAPATIN!

İğne ipliğinin geçirilmesi

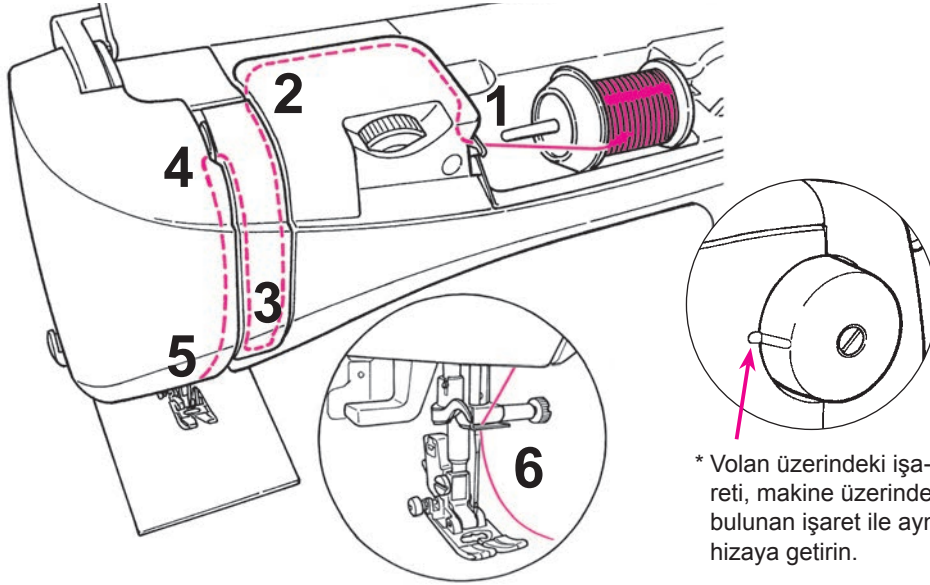

Not:

İğnenin tamamen yukarı itildiğinden emin olun.

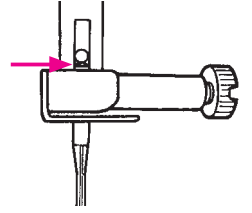

İğne doğru takılmadığı takdirde veya eğrilmiş iğne kullanıldığı takdirde, dikiş dikmek mümkün olmaz! Makinenin arızalanmasıyla sonuçlanan bu konuya lütfen çok dikkat edin.

* Kullanılması gereken iğne: No. 11-16 ve iplik: No. 30-90.
* Çift (ikiz) iğne kullanıldığı zaman, otomatik iğne ipliği geçirme sistemi kullanılamaz.

* Volan üzerindeki işareti, makine üzerinde bulunan işaret ile aynı hizaya getirin.

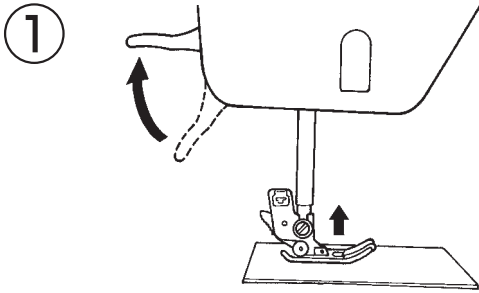

● Baskı ayağı kaldırma kolunu kaldırın.

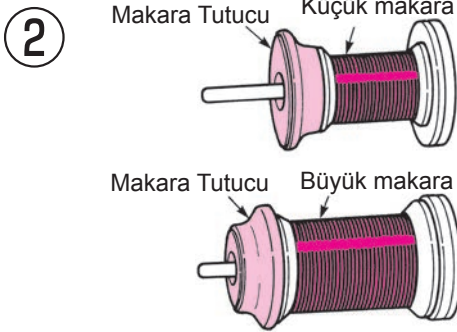

● İplik makarasını makara pimine takın ve makara piminin üzerine de bir makara tutucuyu geçirin.

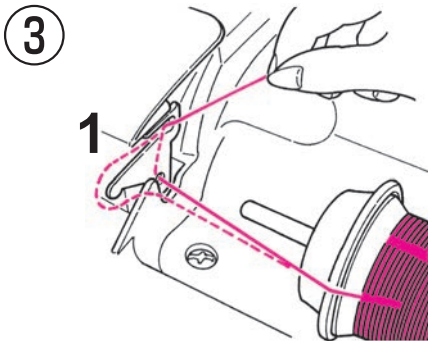

● İpliği, kılavuzdan geçirin 1.

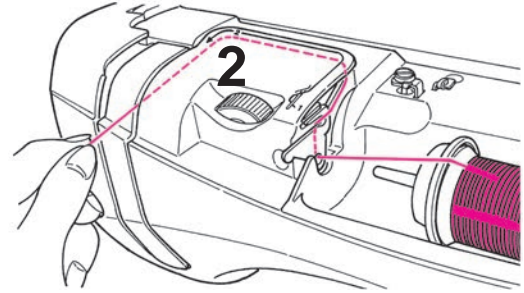

● İplik ucunu tutun ve ok işaretlerini izleyerek ipliği geçirin.

* Baskı ayağının kaldırıldığından emin olun. Aksi halde, iplik makineye doğru biçimde geçirilemez.

* İpliğin, iplik vericiden doğru biçimde geçmiş olup-olmadığını kontrol edin.

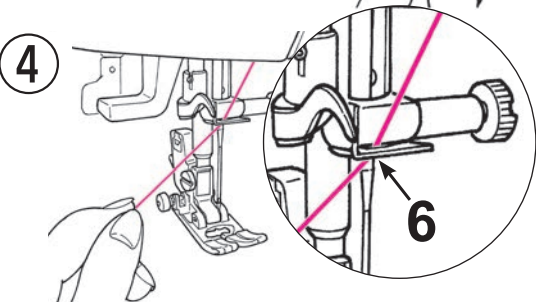
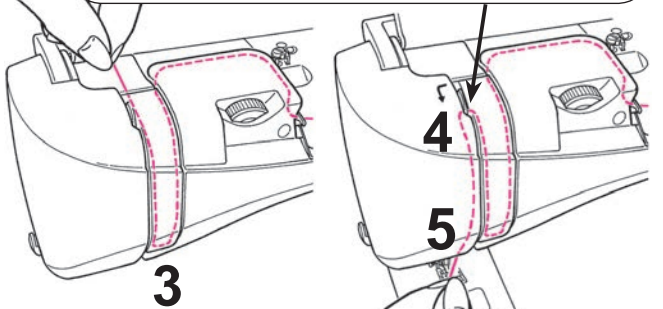

● İpliği sağ taraftan kılavuza 6 geçirin.

■ Otomatik iğne ipliği geçirme sistemi

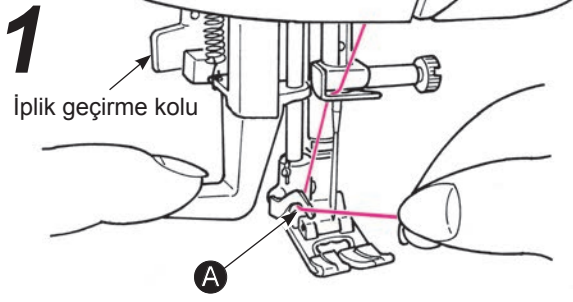

- Baskı ayağını indirin.
- İğneyi yukarı kaldırın. Sonra iğne ipliği geçirme mekanizmasını yarıya kadar (hareketi ağırlaşınca kadar) indirin ve ipliği A'ya geçirin.

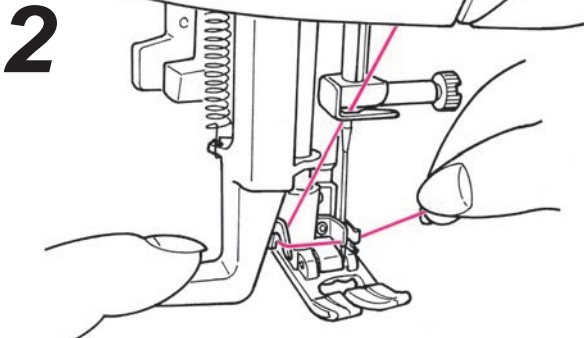

- İğne ipliği geçirme mekanizmasını tamamen indirin. Daha sonra ipliği kılavuzların arasına tamamen geçirin. (İğne ipliği geçirme mekanizması, iğne gözünün içinden geçerek ipliği yakalar.)

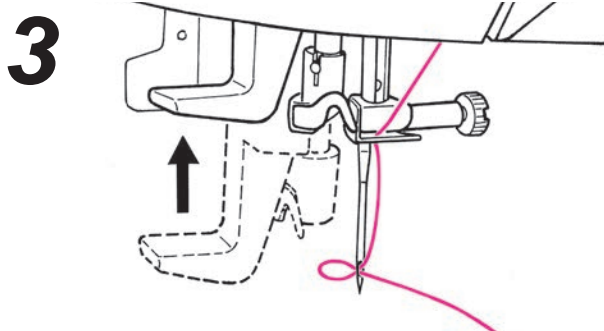

- İplik geçirme kolunu serbest bıraktığınız zaman, iplik iğnenin gözüne geçirilir.

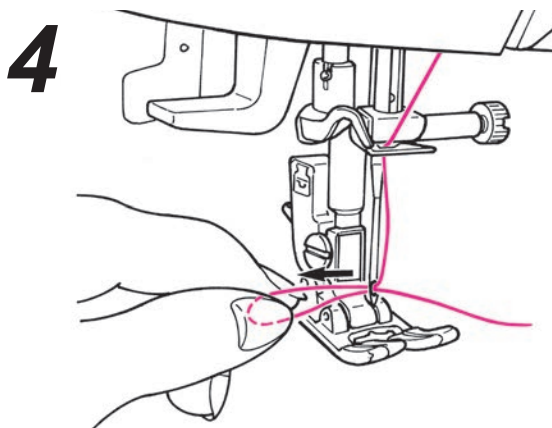

- İpliği geriye doğru çekin. İpliği geriye doğru ve iğnenin gözünden itibaren yaklaşık 10 Cm. (4 İnç) çekin.

■ Masura ipliğinin yukarı alınması

Temel çalıştırma:

Masura ipliğini yukarı almadan dikişe başlayabilirsiniz, ancak, masura ipliğini yukarı alarak dikmek istiyorsanız, aşağıdaki talimatları izleyin.

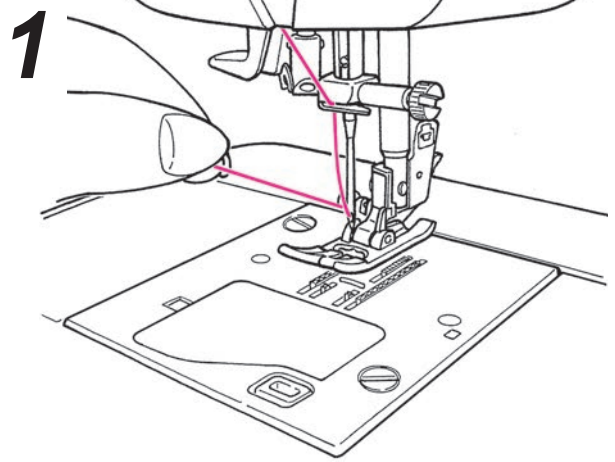

- Baskı ayağını kaldırın ve iğne ipliğinin ucunu hafifçe tutun.

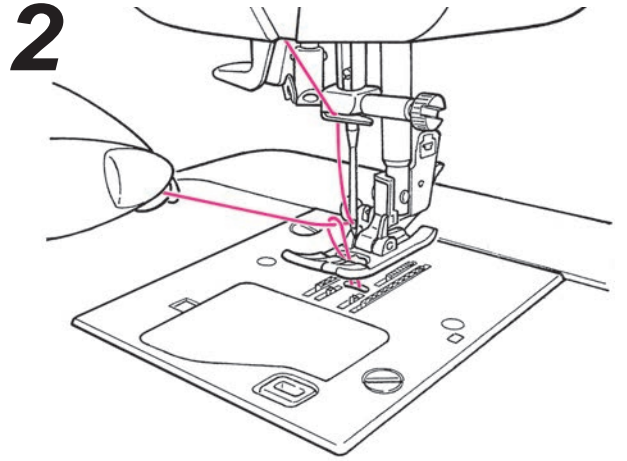

- İğneyi yukarı ve aşağı hareket ettirmek için, volanı elinizle kendinize doğru çevirin. Masura ipliğinin ilmeği, iğne ipliğini hafifçe çektiğiniz zaman dışarı gelir.

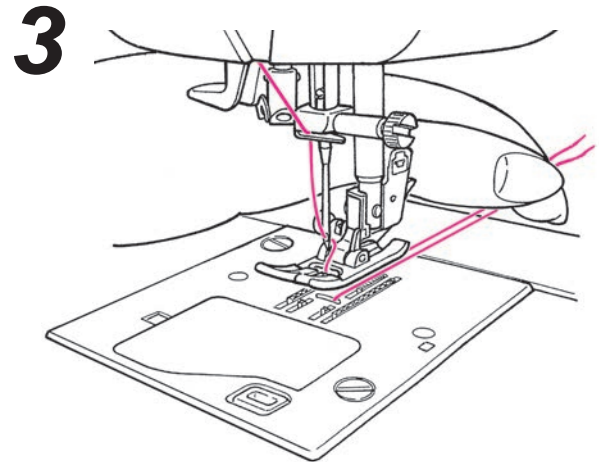

- İğne ve masura ipliklerinin her ikisini de yaklaşık 10 cm. (4 inç) kadar dışarıya çekin ve baskı ayağının altından geçirerek; makinenin arka tarafına doğru alın.

İğnenin takılması



UYARI

İğne değiştirmeden önce, daima ve kesinlikle ana elektrik düğmesini **KAPATIN**.

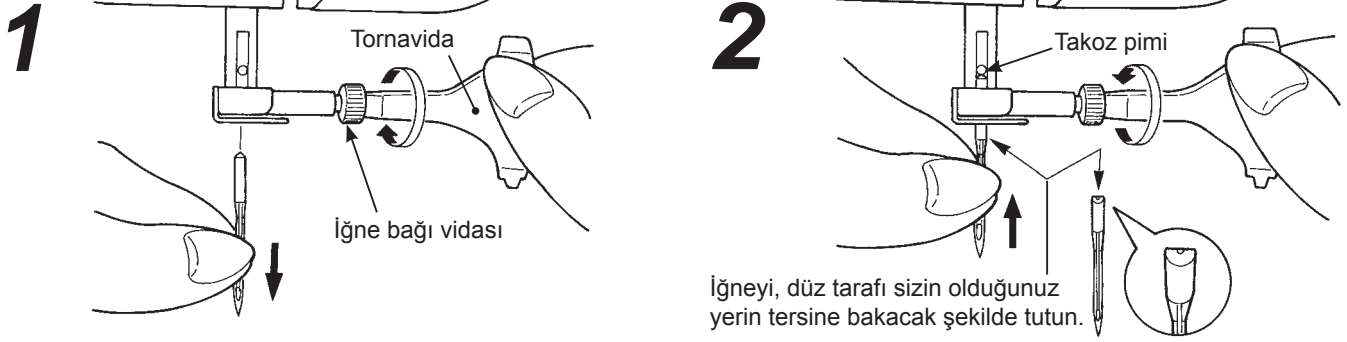

● İğnenin çıkarılması

1. İğne en yüksek noktaya çıkıncaya kadar volanı elinizle kendinize doğru çevirin ve baskı ayağını indirin.
2. İğne bağı vidasını kendinize doğru 1-2 tur çevirin ve iğneyi çıkartın.

● İğnenin takılması

(İğne doğru oturtulmadığı takdirde, yerine geçirilemez.)

İğneyi, düz tarafı sizin olduğunuz yerin tersi istikamete bakacak şekilde (kavisli tarafı size bakar) tutun ve takoz pimine dayanıncaya kadar tamamen içeriye itin. İğne bağı vidasını sağlam biçimde sıkın.

■ İğneler, piyasadan temin edilebilirler

Yedek iğne alırken, HA X 1 (130/705H) veya HA X 1 SP olarak (örgüler için iğneler) iğne tipini belirtin.

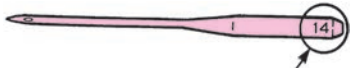

İğne ölçüsü:

Numara sayısı arttıkça iğne kalınlaşır.

■ İğnenin kontrol edilmesi

Zaman-zaman, iğnenin düzgün olup-olmadığını kontrol edin.

Eğrilmiş iğneler dikiş atlatır, ipliğin kopmasına yol açar veya kumaşın zedelenmesine sebep olur.

Dikkat: İğne doğru takılmadığı ve/veya eğrilmiş bir iğne kullanıldığı takdirde, makine dikiş dikmez. Bu durum, aynı zamanda makinenin hasar görmesine de yol açar.

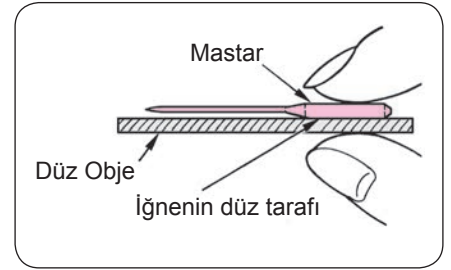

Kumaş, iplik ve iğne tablosu

	Kumaş	İplik	İğne
			HA×1
	İnce kumaşlar	İnce keten, patiska	No.11
	Jorjet	İpek iplik No.80,90 Makara ipliği No.80,90	
	Triko	Makara ipliği No.60-90	Örgü iğnesi No.11
	Yünlü ve sentetik kumaşlar	İpek iplik No.80 Makara ipliği No.60-90	No.11-14
	Orta kalınlıkta kumaşlar	Pamuklu ve sentetik kumaşlar	No.11-14
	İnce jarse	İpek iplik No.50 Makara ipliği No.50, 60	Örgü iğnesi No.11
	Normal yünlü ve sentetik kumaşlar	İpek iplik No.50 Makara ipliği No.50, 60	No.11-14
	Kalın kumaşlar	Kot kumaşı	No.14-16
	Jarse	İpek iplik No.50 Makara ipliği No.50, 60	Örgü iğnesi No.11-14
	Paltoluk kumaş	İpek iplik No.50	No.11-14

* Genel olarak gerek makarada ve gerekse masurada aynı iplikler kullanılır.

* İnce iplikler ve iğneler, ince kumaşlar için; kalın iğne ve iplikler de kalın kumaşlar için kullanılırlar.

* İğne ve iplik seçimlerinin doğru olup-olmadığını, deneme dikişi yaparak kontrol edin.

* Örgü kumaşlar veya malzemeler için kullanılan iğneler, esnek (streç) kumaşlar ve sentetik kumaşlar için de uygundur.

* No. 30 – 90 iplik kullanın.

* Bindirilmiş bir bölümü, üzerinden geçerek dikerken zorlukla karşılaştığınız takdirde; kumaşı elinizle yönlendirin.

* Dekoratif dikişleri ve harfleri dikerken (21. Sayfaya bakın), daha düzgün bir görünüş elde etmek için; örgü iğnesi kullanın.

İplik tansiyonu nasıl ayarlanır

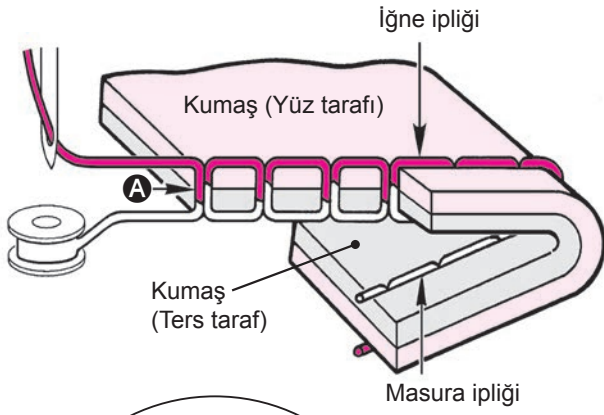

■ İyi dengelenmiş iplik tansiyonu

Düz dikiş: İğne ve masura iplikleri, birbirleriyle iki kumaşın arasında kalan yerde ve kumaş toplam kalınlığının tam ortasında buluşurlar. (A)

Zigzag dikiş: İğne ipliği, hafifçe kumaşın ters tarafına çekiliyor. Makine "4" olarak ayarlandığı takdirde, kumaşların büyük çoğunluğuna uygundur. Ancak, dikilen kumaşa ve uygulanan dikiş türüne göre ayar yapmak da gerekebilir.

İplik tansiyonu doğru bir biçimde ayarlanmazsa, dikişin dengesiz olmasına, büzülmesine ve/veya iplik kopmasına sebep olur.

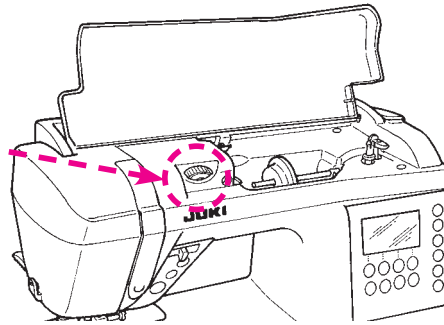

İplik tansiyon ayar düğmesi

Düşük tansiyon Yüksek tansiyon

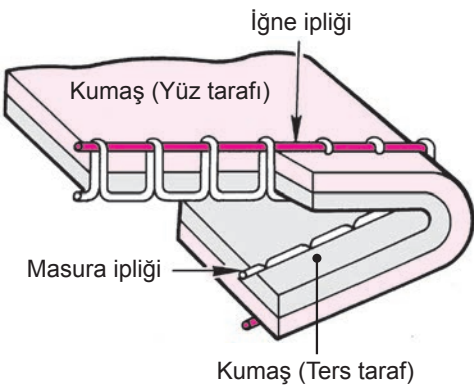

■ İğne ipliğinin tansiyonu (gerginliği) çok fazla olduğu zaman:

Masura ipliği kumaşın ön tarafına çekilir. Daha küçük bir numara seçmek için, iplik tansiyonu ayar düğmesini çevirin.

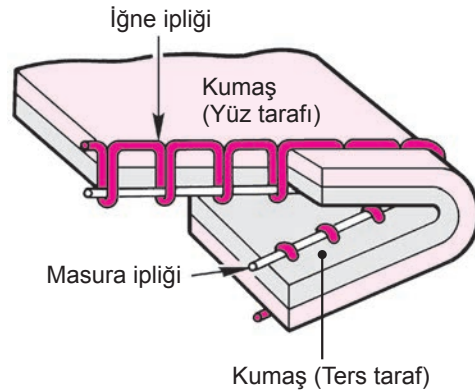

■ İğne ipliğinin tansiyonu (gerginliği) çok az olduğu zaman:

İğne ipliği kumaşın yanlış tarafına çekilir. Daha büyük bir numara seçmek için, iplik tansiyonu ayar düğmesini çevirin. Doğru bir tansiyon (gerginlik) ayarının elde edilememesi durumunda, iğne ve masura ipliklerinin geçtikleri yolları çok dikkatle kontrol edin.

Dişli düşürme

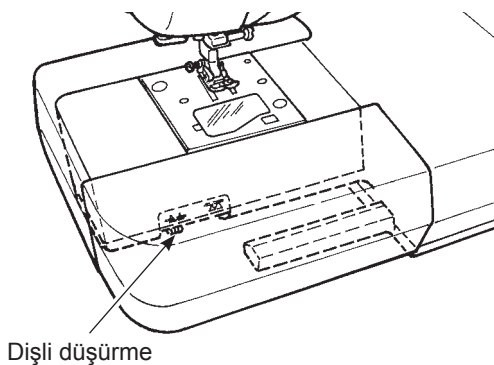

- Beslemenin aşağı konumda gerçekleştirilmesi gereken ve kapitone dikişi, düğme dikişi gibi serbest harekete ihtiyaç duyulan dikiş çalışmalarında; besleme (transport) baskı düğmesini sağa doğru çevirin.

* Dikiş tamamlandıktan sonra, besleme baskı düğmesini sağa çevirin. Dişli, makine dikiş dikmeye başladığı anda otomatik olarak yerine geçer.

★ Dişliyi indirirken

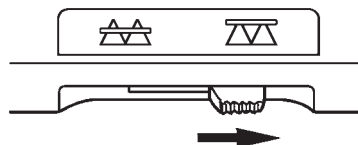

★ Dişliyi yükseltirken

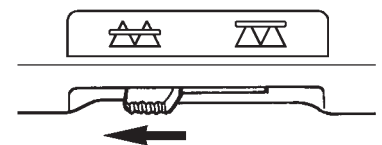

Dikiş deseni nasıl seçilir

- ☆ 180 tip dikiş deseni vardır.
- ☆ Makineyi açarken, merkez iğne konumunun düz dikişi, otomatik olarak seçilir.
- ☆ Dikiş desenini seçmek için, 3 farklı yöntem vardır.

LCD ekranda seçilen dikiş deseninin numarasını ve kullanılmakta olan ayağın simgesini görebilirsiniz.

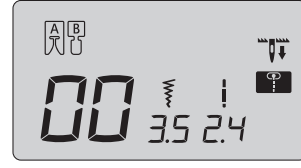

Desen numarası onlar hanesi











Desen numarası birler hanesi













Desen seçme düğmesi

1 Pratik desenler

Desen seçim modu düğmesinden  yararlanarak,  seçin.

Bu işlemden sonra, desen seçim düğmesinden yararlanarak, istenilen deseni seçin.

Desen no.	00	01	02	03	04	05	06	07	08	09
Desen										
Uygulama	Merkez iğne konumu Düz dikiş	Sol iğne konumu	Esnek kumaşlarda düz dikiş	Zigzag dikiş	Diğer zigzag	Apilike	Bindirme dikişi	Gizli dikiş	Düz Takviyeli Dikiş	Standart ilikler
Sayfaya bakın.	22	26	26	27	27	40	27	28	26	30

Desen no.	10	11	12	13	14	15	16	17	18	19	20	21	22
Desen													
Uygulama	Merkez iğne konumu Düz Dikiş (tespit dikişi)	Sol iğne konumu	Sağ iğne konumu	İki noktalı zigzag	Süfifle dikişi	Süfifle dikişi (Esnek kumaşlarda kullanılır)	Süfifle dikişi (Esnek kumaşlarda kullanılır)	Süs (dekoratif) deseni	Gizli dikiş (ince kumaşlarda kullanılır)	Kenar kıvrırma	Punteriz	Göz	Tamir örgüsü
Sayfaya bakın.	26	26	-	27	27	-	-	28	-	34	-	-	

• İlik desenleri

Desen no.	23	24	25	26	27	28	29
Desen							
Uygulama	Kavisli kenar	Anahtar deliği içlikler	Kavisli kenar	Örgü için		Dekoratif	
Sayfaya bakın.	30						

• Kapitone desenleri

Desen no.	30	31	32	33	34	35	36	37	38	39
Desen										
Uygulama						Kapitone desenleri				
Sayfaya bakın.	39									

2 Dekoratif dikişler ve tek nokta desen

desen seçim durumu düğmesinden yararlanarak, 'ı seçin.

Bu işlemden sonra, desen seçim düğmesinden yararlanarak, istenilen deseni seçin.

Desen	00 01 02 03 04 05 06 07 08 09 10 11 12 13 14 15 16 17 18 19
Desen	20 21 22 23 24 25 26 27 28 29 30 31 32 33 34 35 36 37 38 39
Sayfaya bakın.	41~43

3 Harfler

desen seçim durumu düğmesinden yararlanarak, 'ı seçin.

Bu işlemden sonra, desen seçim düğmesinden yararlanarak, istenilen deseni seçin.

Desen	00 01 02 03 04 05 06 07 08 09 10 11 12 13 14 15 16 17 18 19 20 21 22 23 24 25
	A B C D E F G H I J K L M N O P Q R S T U V W X Y Z
	26 27 28 29 30 31 32 33 34 35 36 37 38 39 40 41 42 43 44 45 46 47 48 49 50 51
	a b c d e f g h i j k l m n o p q r s t u v w x y z
Desen	52 53 54 55 56 57 58 59 60 61 62 63 64 65 66 67 68 69 70 71 72 73 74 75
	1 2 3 4 5 6 7 8 9 0 @ ! ? & ' " , . - : ;
Desen	76 77 78 79 80 81 82 83 84 85 86 87 88 89 90 91 92 93 94 95 96 97 98 99
	Ä Å Æ à ä å è é ê ë Ç œ ç ì Ñ ñ Ò ø ò ö ø Ù ù ü
Sayfaya bakın.	41~43

Düz dikiş

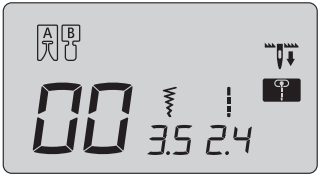
	Desen numarası	Pratik 00
	Baskı ayağı	Standart baskı ayağı (A)
	İplik tansiyonu	Otomatik

 Dikkat	Baskı ayağını değiştirmeden önce; kesinlikle ana elektrik düğmesini KAPATIN.
---	---

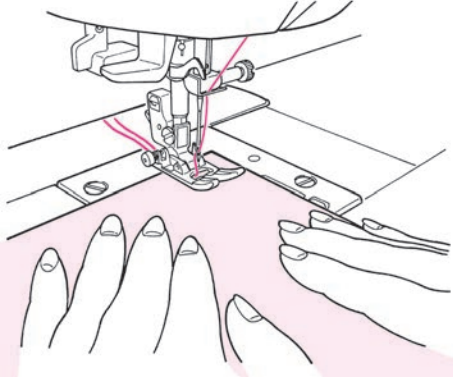

■ Dikiş başlangıcı

İğne ile masura ipliklerini, baskı ayağının altından, makinenin arka tarafına doğru çekin ve baskı ayağını indirerek dikişe başlayın.

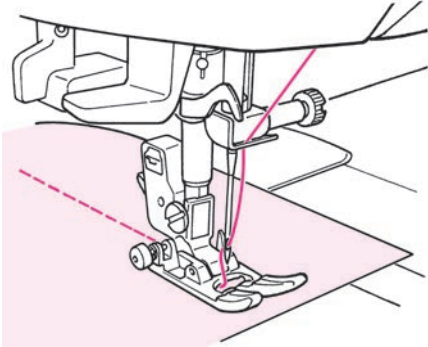

■ Dikiş sonu

Dikişi bitirin ve iplikleri kesmek için, iplik kesme düğmesine basın.

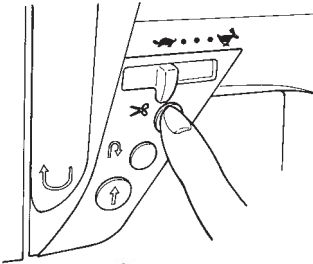

G220

<İplik kesme düğmesiyle>

İplikleri kesmek için, iplik kesme düğmesine basın.

G220

G120

<Ön kapaktaki iplik kesici ile>

Ayrıca iplikleri, yüz plâkasındaki iplik kesicisi ile de kesebilirsiniz.

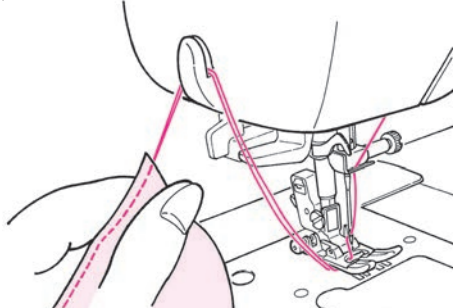

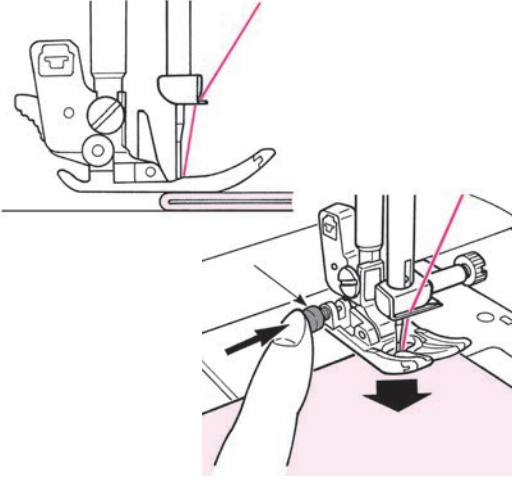

■ Kalın kumaşların kenarını dikerken

Volanı elinizle çevirin ve iğnenin, dikiş başlangıç noktasında kumaşa girmesini sağlayın. Siyah düğmeye basın ve baskı ayağını indirin. Parmağınızı siyah düğmeden çekin ve dikişe başlayın. Baskı ayağı kumaşın üzerine tamamen indiğinde, siyah düğme otomatik olarak başlangıç konumuna döner.

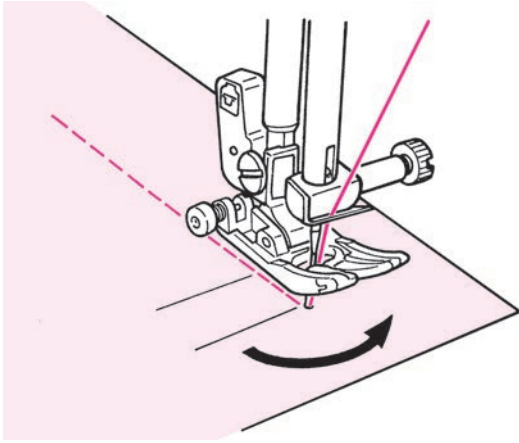

■ Dikiş yönünün değiştirilmesi

Daha önceden belirlenmiş olan yön değiştirme noktasının yakınına gelindiğinde dikişi durdurun ve tam hedeflenen noktaya ulaşmaya kadar, "iğne yukarı/aşağı" düğmesini kullanarak, gereken miktarda dikişi tek-tek dikiş. İğneyi kumaşın içinde bırakın ve baskı ayağını kaldırın. İğne kumaşın içindedeyken, kumaşı çevirerek dikiş yönünü değiştirin, baskı ayağını indirin ve sonra dikişe başlayın.

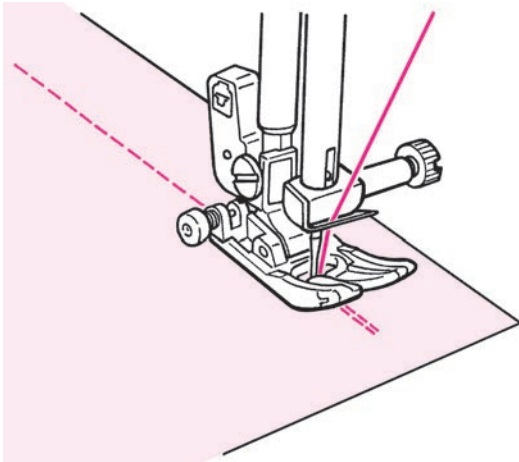

■ Dikiş sonunda düz dikiş

<Çalıştırma/durdurma düğmesi kullanıldığında>

Dikiş sona erdiğinde, geri dikiş düğmesine basın. Düğme basılı durumdayken makine geri dikiş diker ve düğme bırakıldığında, makine de geri dikiş son verir.

* Geri dikiş dikerken, makinenin dikiş devri düşüktür.

<Pedal kullanıldığında>

Makine, normal dikiş ile aynı hızda geri dikiş diker. Geri dikiş düğmesi bırakıldığı zaman, makine düz dikiş dikmeye devam eder.

Merkez iğne konumu esasına göre

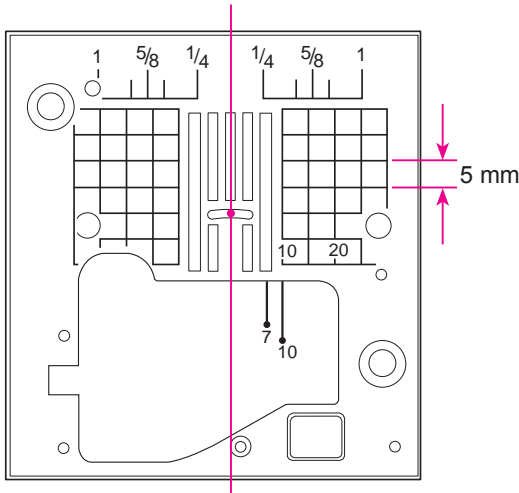

★ Plâka dikiş kılavuz hattı

Kumaşın kenarı ile dikiş kılavuz hattını aynı hizaya getirin ve dikiş.

* Kılavuz hattındaki numaralar, merkez iğne konumu ile kılavuz hattı arasındaki mesafeyi milimetre ve inç cinsinden belirtirler.

Numaralar (7, 10 ve 20), mesafeyi milimetre cinsinden belirtirler. Kesirli sayılar (1/4, 5/8 ve 1) ise, mesafeyi inç cinsinden gösterirler.

★ İğne konumu nasıl değiştirilir / Dikiş adımı nasıl değiştirilir

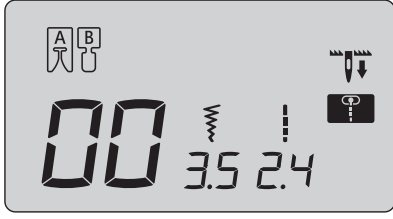

■ Düz dikiş dikerken, iğne konumunun değiştirilmesi.

İğnenin konumunu, zigzag genişliği ayar düğmesinden yararlanarak değiştirmek mümkündür.

Düğmeye "▲" basıldığında, iğne sola gider.

Düğmeye "▼" basıldığında, iğne sağa gider.

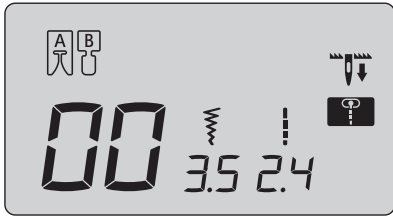
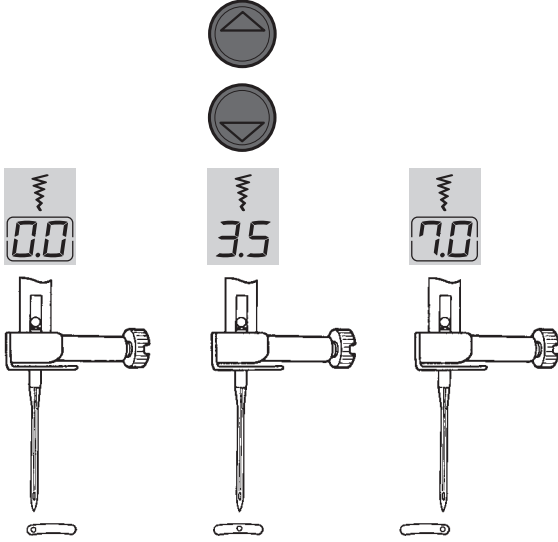

■ Dikiş adımının değiştirilmesi

Dikiş adımını, dikiş adımı ayar düğmesinden değiştirmek mümkündür.

Düğmeye "▲" basıldığında, ekranda gösterilen değer küçülür ve dikiş de; aynı ölçüde kısalmır.

Düğmeye "▼" basıldığında, ekranda gösterilen değer büyür ve dikiş de; aynı ölçüde uzar.

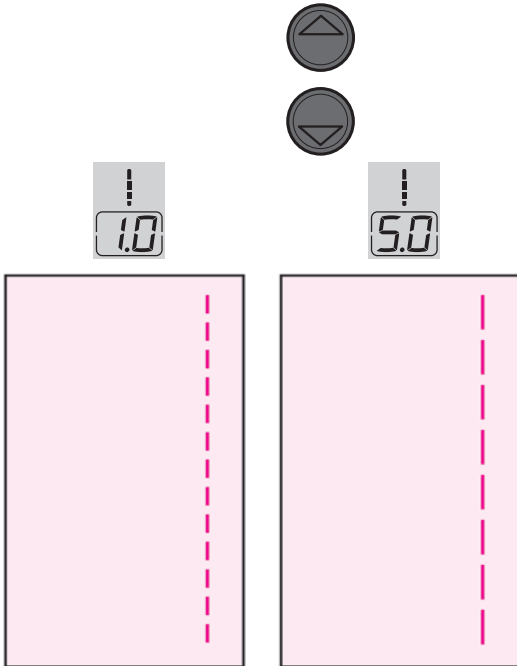

G220**★ Otomatik düz dikiş ve iplik kesme**

Dikiş desenini seçtikten sonra bir kere basın **И>8** .

Makine birkaç geri dikiş (düz dikiş) diker, iğne ipliği ile masura ipliğinin her ikisini de keser ve durur.

Ekrandaki sembol: **И>8**

И>8  düğmesine tekrar basıldığı zaman, bu işlev iptal edilir.

Örnek: Düz dikiş

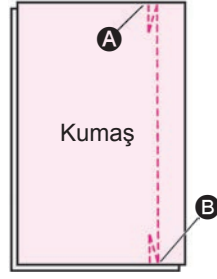
**G120****★ Otomatik düz dikiş**

Dikiş desenini seçtikten sonra bir kere basın **И** .

Makine birkaç geri dikiş (düz dikiş) diker, iğne ipliği ile masura ipliğinin her ikisini de keser ve durur.

Ekrandaki sembol: **И**

И  düğmesine tekrar basıldığı zaman, bu işlev iptal edilir.

Örnek: Düz dikiş

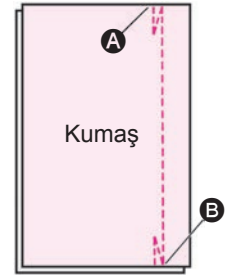
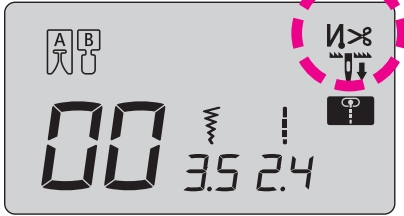
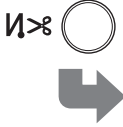
**1****G220**

- Bir desen seçtikten sonra, ekranda gösterilmesi için **И>8**  düğmesine basabilirsiniz. **И>8**

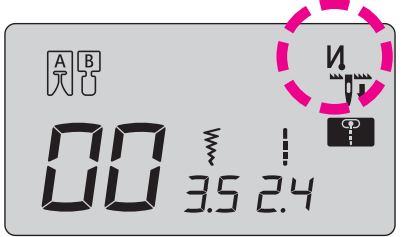
**G120**

- Bir desen seçtikten sonra, ekranda gösterilmesi için **И**  düğmesine basabilirsiniz. **И**

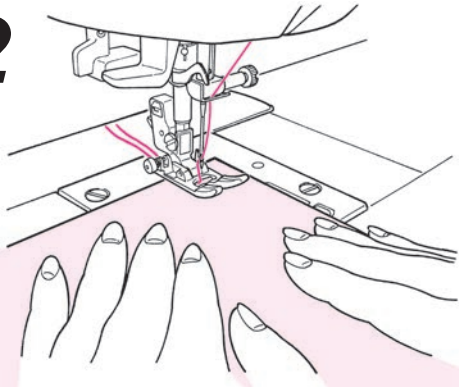
2

- Kumaşı, dikiş başlangıç konumunda yerleştirin ve dikmeye başlayın. **A**
Makine birkaç geri dikiş diker ve devam eder.

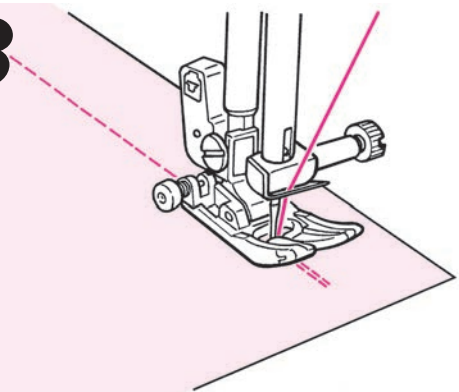
3

- Geri dikiş düğmesine basın. **B**
Makine geri dikişleri diker, dikişi bitirir ve iğne ipliği ile masura ipliğinin her ikisini de otomatik olarak keser.

★ Diğer düz dikiş desenleri

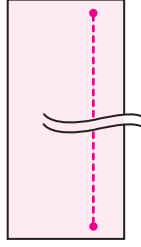
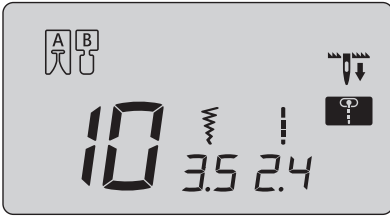

■ Geri dikiş (tespit dikişi)

Dikiş sona erdiğinde, geri dikiş düğmesine basın. Makine birkaç tespit dikişi diker ve durur.

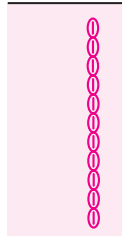

■ Takviyeli esnek dikiş

Esnek dikiş takviyesi, esnek kumaşların dikişlerini takviye etmek için veya bir kumaşın zorlanacak ya da dikiş atması muhtemel kısımlarını güçlendirmek için kullanılır.

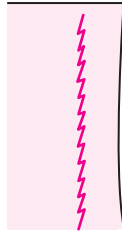

■ Esnek kumaşlarda düz dikiş

Bitirilen dikişler, esnek olurlar. Bu dikiş sistemi, örgü ya da jarse kumaşlarda, kumaşın yapısına uygun esnek dikişler dikişmek için kullanılır.

Zigzag dikişi



Desen numarası Pratik 03

Baskı ayağı Standart baskı ayağı (A)



Dikkat

Baskı ayağını değiştirmeden önce; kesinlikle ana elektrik düğmesini KAPATIN.

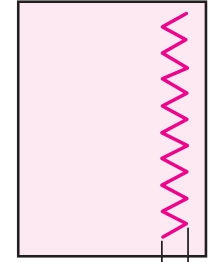
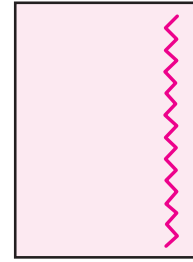

Genişlik

■ Zigzag genişliğinin değiştirilmesi

Zigzag genişliği, dikiş sırasında değiştirilebilir.

Düğmeye  basıldığında, ekranda gösterilen değer küçülür ve zigzag genişliği de aynı ölçüde azalır.

Düğmeye  basıldığında, ekranda gösterilen değer büyür ve zigzag genişliği de aynı ölçüde artar.

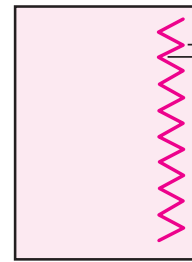
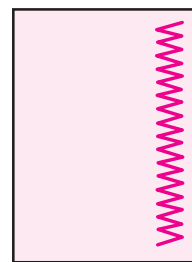

Uzunluk

■ Dikiş adımının değiştirilmesi

Dikiş adımı, dikiş sırasında değiştirilebilir.

Düğmeye  basıldığında, ekranda gösterilen değer küçülür ve dikiş de; aynı ölçüde kısalır.

Düğmeye  basıldığında, ekranda gösterilen değer büyür ve dikiş de; aynı ölçüde uzar.

Sürfile dikişi



Dikkat

Baskı ayağını değiştirmeden önce; kesinlikle ana elektrik düğmesini **KAPATIN**.

Bu dikiş türü, kumaşların kesilen kenarlarının iplik atmasını önlemek için kullanılır.

■ Sürfile dikişi 1

	Desen numarası	Pratik 06
	Baskı ayağı	Sürfile baskı ayağı (C)

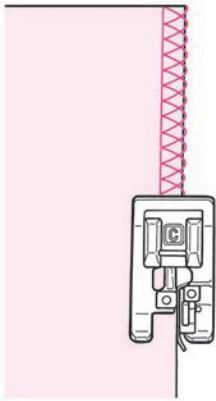

- Kumaşı kılavuza doğru iterek dikiş dikiş. Kumaş ile kılavuz birbirinden uzakta, güzel bir dikiş biçimi oluşturulamaz. Kumaşı kılavuz boyunca özenle yürütün ve yavaş-yavaş dikiş.
- * Dikiş dikmeye başlamadan önce, iğnenin baskı ayağına çarpmadığından emin olun.

■ Sürfile dikişi 2

	Desen numarası	Pratik 14
	Baskı ayağı	Sürfile baskı ayağı (C)

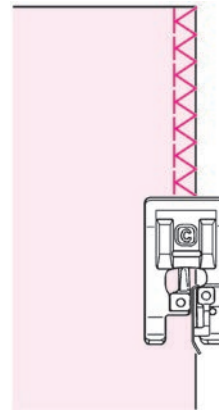

- Bu dikiş türü, orta kalınlıkta kumaşlardan, kalın ve çok kalın kumaşlara kadar olan malzemelerde, sürfile yapmak için kullanılır. Kumaşı kılavuza doğru iterek dikiş.
- * Dikiş dikmeye başlamadan önce, iğnenin baskı ayağına çarpmadığından emin olun.

■ Sürfile dikişi 3

	Desen numarası	Pratik 15 (İnce kumaşlar)
	Baskı ayağı	Sürfile baskı ayağı (C)

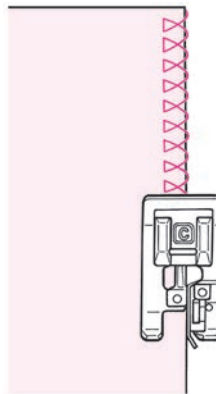

- Bu sürfile dikiş türü, ince kumaşlarda sürfile yapmak için kullanılır. Kumaşı kılavuza doğru iterek dikiş.
- * Dikiş dikmeye başlamadan önce, iğnenin baskı ayağına çarpmadığından emin olun.

■ 3 Noktalı zigzag ile sürfile yapılması

	Desen numarası	Pratik 04
	Baskı ayağı	Standart baskı ayağı (A)

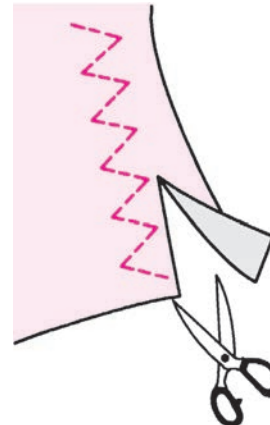

* **Sürfile baskı ayağını (C) kullanmayın.**

- Bu dikiş türü, kumaşların kesilen kenarlarının iplik atmasını önlemek için kullanılır. Gerekli kadar dikiş payı bırakın ve makasla dikişleri kesmemeye çok özen göstererek, dikilmiş kumaşı dikkatle kesin.

Gizli dikiş

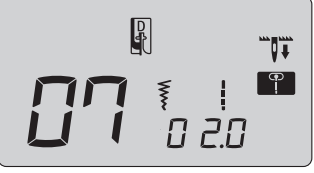
 	Desen numarası	Pratik 07, 18 (İnce kumaşlar)
	Baskı ayağı	Gizli dikiş baskı ayağı (D)

 Dikkat	Baskı ayağını değiştirmeden önce; kesinlikle ana elektrik düğmesini KAPATIN .
---	--

■ Kumaşların katlanması

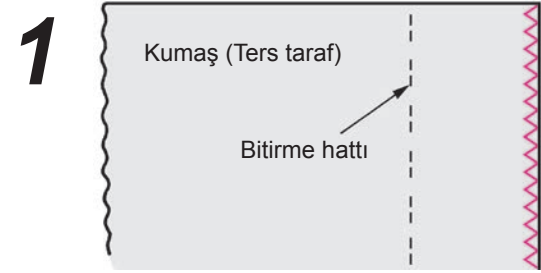

- Kumaş kenarlarına sürfile dikişinin yapılması
 - Sürfile dikişleri için 27. Sayfalara bakın.

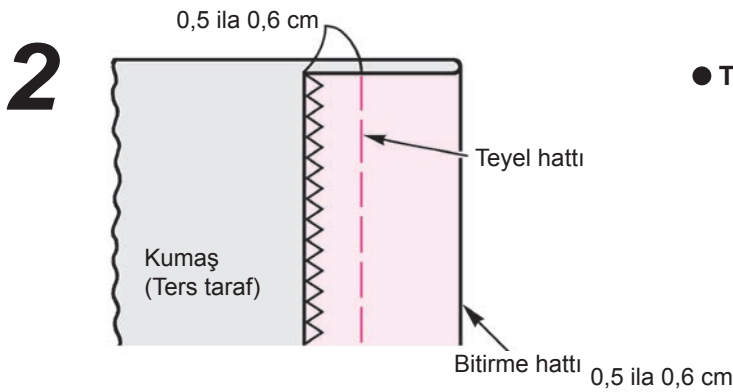

- Teyel.

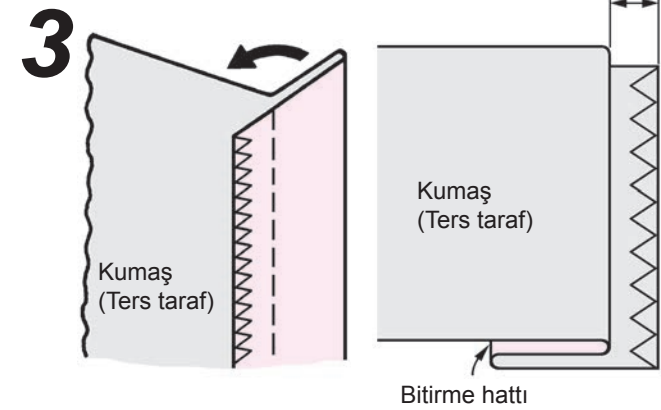

- Teyel çizgisinden katlayın.
0,5 ila 0,6 cm pay bırakın.

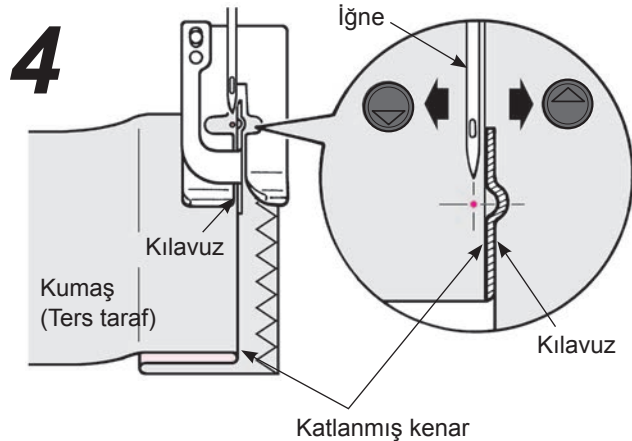

- Baskı ayağının kılavuzu ile katlanmış kenarı aynı hizaya getirin. Volanı elinizle çevirin ve zigzag genişliği ayar düğmesinden yararlanarak; zigzag dikişin katlanmış kenara ulaşacağı şekilde genişliği ayarlayın.
* İğnenin baskı ayağına çarpmamasına çok dikkat edin.

5

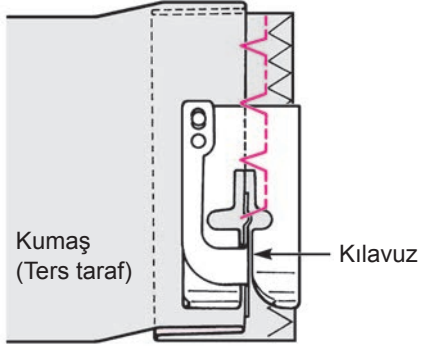

● Katlanmış kenarı kılavuza dayayın ve dikişin.

6

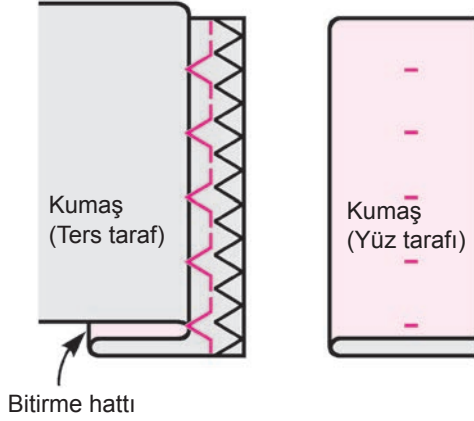

● Diktikten sonra kumaşı ters-yüz edin.

■ İğne giriş noktasının değiştirilmesi

1. Dikişler, katlanmış kenarın çok ötesinde kalıyorsa:

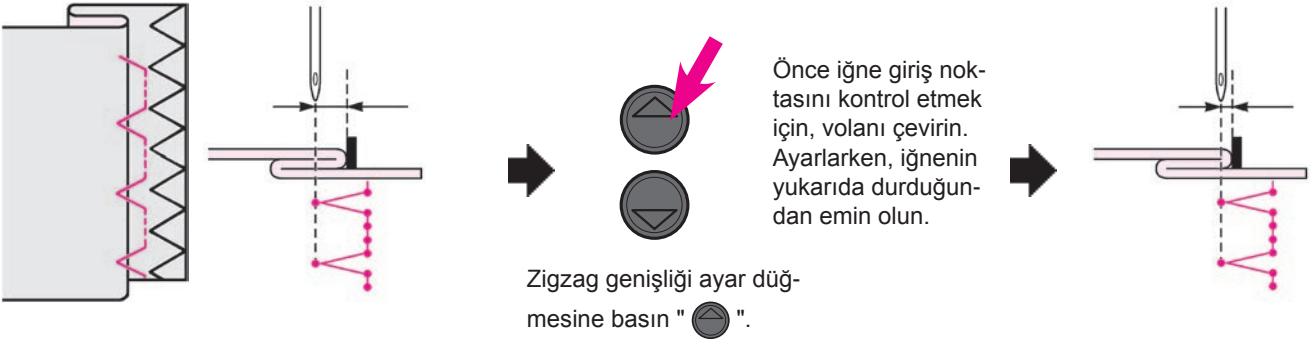

2. Dikişler, katlanmış kenara erişemezse:

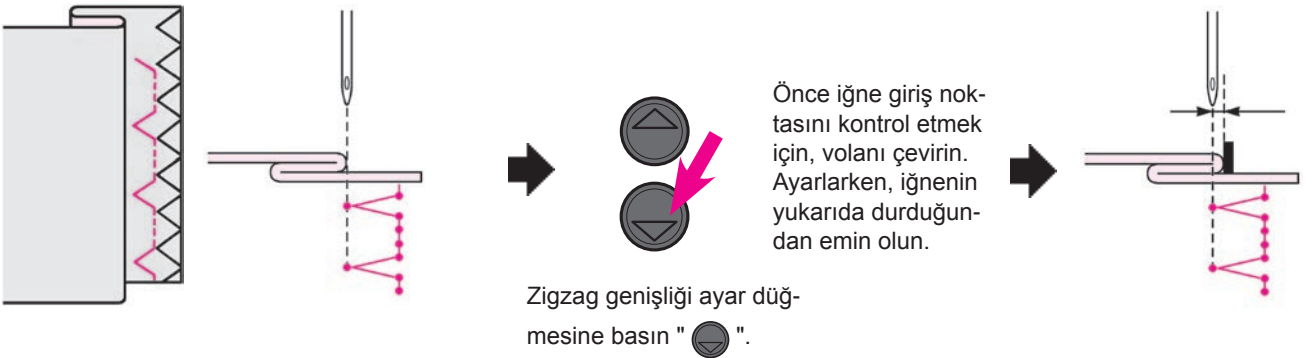







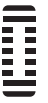

İlik dikişleri

 	Desen numarası	Pratik 09, 23~29
	Baskı ayağı	İlik baskı ayağı (E)

 Dikkat	Baskı ayağını değiştirmeden önce; kesinlikle ana elektrik düğmesini KAPATIN.
---	---

- * Sadece düğmenin ilik baskı ayağına yerleştirilmesi yeterlidir ve ilik boyu otomatik olarak belirlenir.
- * Dikiş makinesi, büyüklüğü 0,7 cm ilâ 2,7 cm arasında olan düğmeler için ilik açabilir.
- * İliğin esnek kumaşa açılması gerekiyorsa, kumaşı ters tarafından esnek olmayan bir astar ile destekleyin.
- * Çalışmaya başlamadan önce test dikişi yaparak makinenin iliği doğru biçimde açıp-açmadığını kontrol edin.
- * Numarası 26, 27 olan pratik desenler örgü kumaşlar içindir ve örgü kumaş iğnesiyle açılmalıdır.

İlik tipi

09		Standart ilik	Orta kalınlıkta kumaşlardan, kalın kumaşlara kadar ilik	26		Örgü için	İnce örgü kumaşlara ilik açmak içindir (aynı zamanda dekoratif ilikler için de kullanılır).
23		Kavisli kenar	Kadın bluzları ve çocuk elbiseleri için ilik açılması.	27			Orta kalınlıkta örgü kumaşlara ilik açmak içindir (aynı zamanda dekoratif ilikler için de kullanılır).
25				Anahtar deliği	Elbiseler, Ceketler, tayyörler, pantolar gibi kalın kumaştan yapılan giysilere ilik açmak için kullanılır.	28	
24		29					

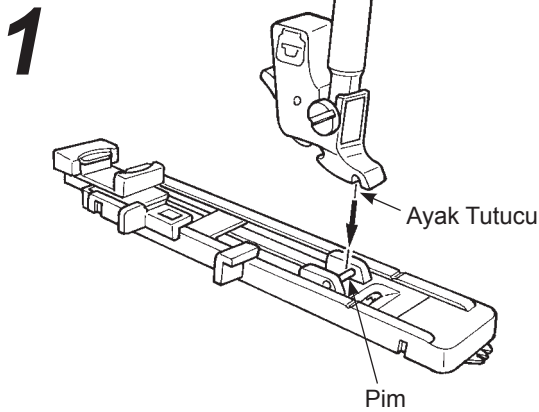

● Baskı ayağını takın.

İğneyi kaldırmak için iğne yukarı/aşağı düğmesine basın ve baskı ayağını kaldırın. Takmak için, baskı ayağı tutucusundaki kanal ile baskı ayağındaki pimi aynı hizaya getirin ve baskı ayağı kaldırma kolunu indirin.

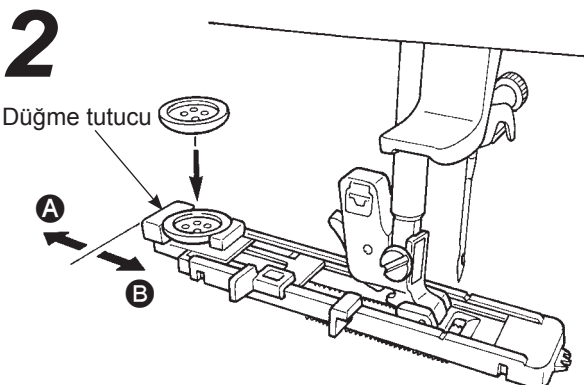

● Düğmeyi yerleştirin.

Düğme tutucuyu aşağıya doğru **A** çekin, düğmeyi düğme tutucuna yerleştirin ve sonra ilik büyüklüğünü belirlemek için, düğme tutucuyu (**B**'ye doğru) itin.

* 4 mm 'den daha kalın düğme yerleştirmek mümkün değildir.

3

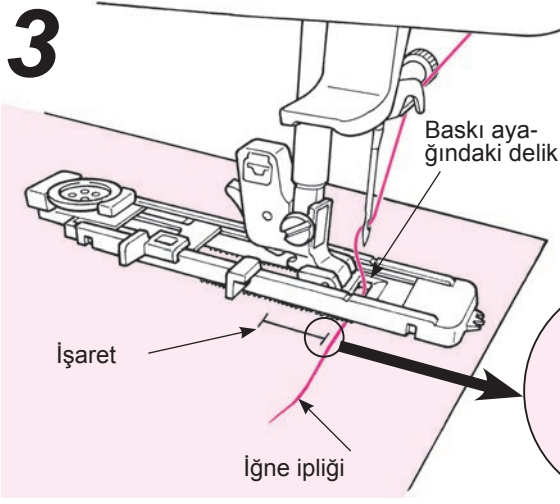

● Kumaşı baskı ayağının altına yerleştirin.

Baskı ayağını kaldırın, iğne ipliğini baskı ayağındaki delikten geçirin ve yanlara doğru çekin.

Kumaşı baskı ayağının altına yerleştirin, işaret ile dikiş başlangıç noktasının aynı hizaya getirin. Volanı elinizle çevirerek iğnenin kumaşa girmesini sağlayın ve baskı ayağını indirin.

4

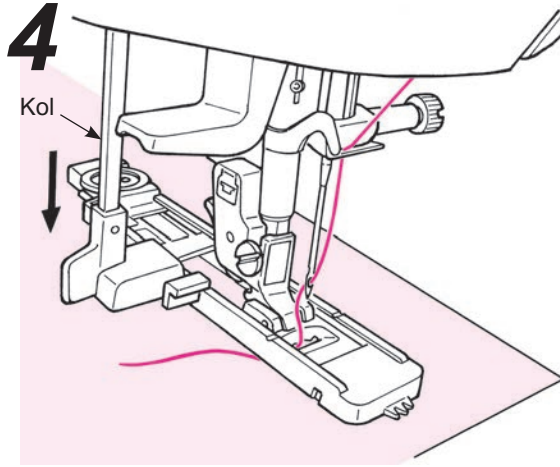

● Kolu daha fazla gitmez hale gelinceye kadar indirin.

Kol, baskı ayağı çıkıntısının arka tarafında olmalıdır.

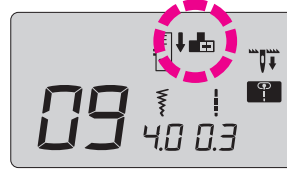

* Kol doğru biçimde ayarlandığı zaman, ekrandaki simge kaybolur.

5

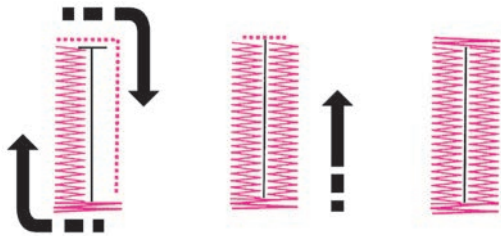

Buradan başlayın

● Dikişi başlatın.

Makine, ilik dikişinin tamamladıktan sonra otomatik olarak durur.

* Tekrar aynı ölçülerde bir ilik daha açılacak ise, iplikleri kesmek için iplik kesme düğmesine basın ve baskı ayağını kaldırın. Bu durumdayken diğer ilik açma noktasına geçin ve tekrar aynı şekilde dikişe başlayın.

* İlik açma sırasında dikiş uzunluğunu veya zigzag genişliğini değiştirmeyin. Aksi halde dikişler dengesiz (farklı) olur.

* İlik açma esnasında iplik kesme düğmesine basılırsa, makine durur ve iliği tamamlayamaz. Makine, ilik açma işine tekrar en baştan başlar.

* Dikilen kumaşın cinsine ve dokuma yönüne bağlı olarak, iliğin sağ ve sol taraflarındaki zigzag genişliklerinde çok küçük farklar olabilir. Dene dikişinin yapılması tavsiye olunur.

6

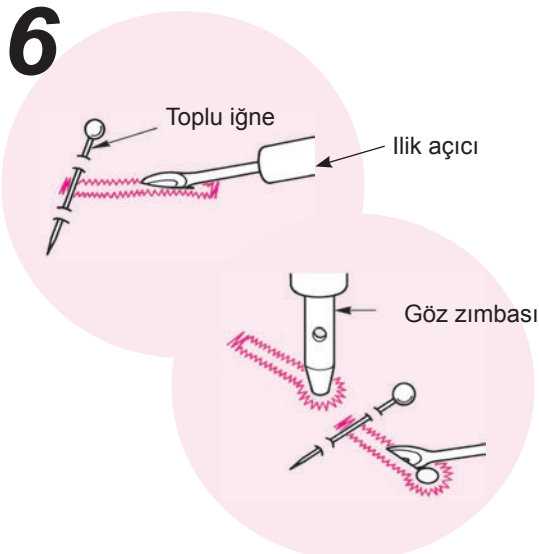

● İlik açıcı kullanılarak ilik açılması.

[Çifte punteriz]

Punterize bir toplu iğne geçirin ve iliği bir ilik açıcı ile açın. Dikişleri kesmemeye çok dikkat edin.

[Anahtar deliği ilik]

İliğin altına bir karton yerleştirin ve zımba ile bir delik açın. Sonra bir toplu iğneni punterize geçirin ve iliği bir ilik açıcı ile açın.

■ Pasali ilik açma

	Desen numarası	Pratik 09
	Baskı ayağı	İlik baskı ayağı (E)

 Dikkat	Baskı ayağını değiştirmeden önce; kesinlikle ana elektrik düğmesini KAPATIN.
---	---

İliklerin pasali olarak açılması, esnemelerini önler ve daha güvenli olmalarını sağlar. Elle ilik açarken kullanılan iplik ve pasaları kullanın.

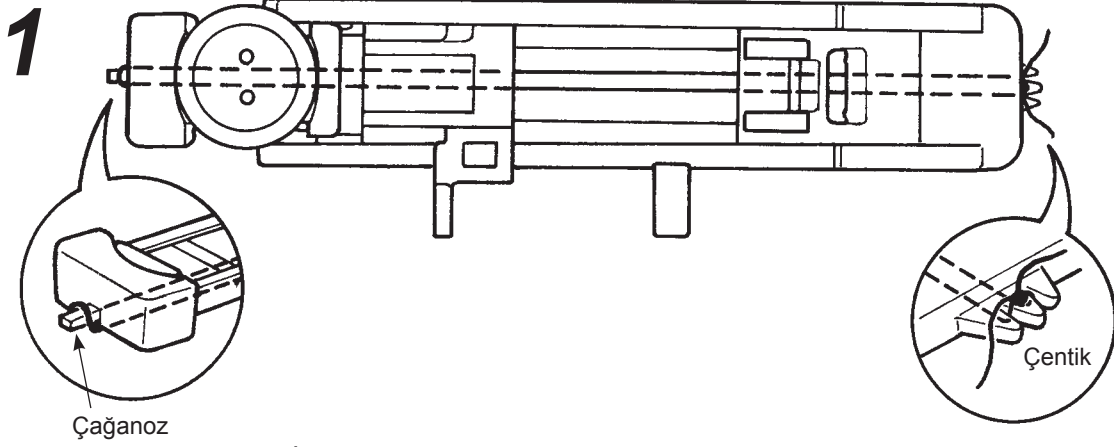

- İğne ipliğini baskı ayağının altından geçirin ve ipliği, baskı ayağının yan tarafına doğru çekin.
- Pasa ipliğinin bir ucunu, ilik baskı ayağının ön sağ tarafındaki çentiğe geçirin, pasa ipliğini baskı ayağının altından alarak baskı ayağının kancasına takın.
- Pasa ipliğini kancaya taktıktan sonra baskı ayağının altından geriye doğru çekin ve baskı ayağının ön sol tarafındaki çentiğe sağlam biçimde takın.

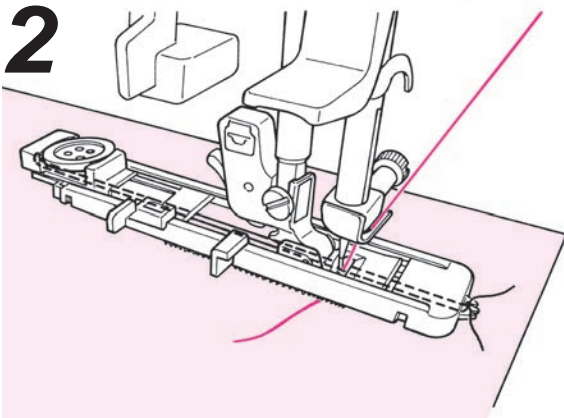

- İğneyi aşağıya, dikiş başlangıç noktasına getirin ve baskı ayağını indirin.
- İliği dikiin.

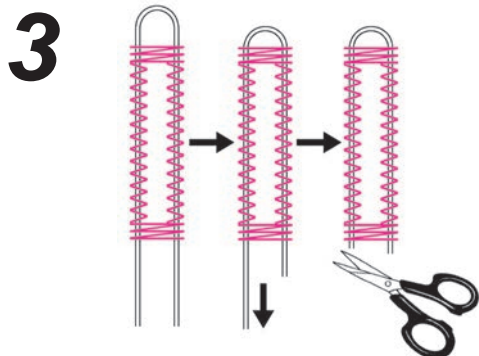

- Boşluğu gidermek için pasa ipliğini çekin ve ipliğin fazlasını kesin.

■ İlik genişliğinin değiştirilmesi

Zigzag genişliği ayar düğmesine basın.

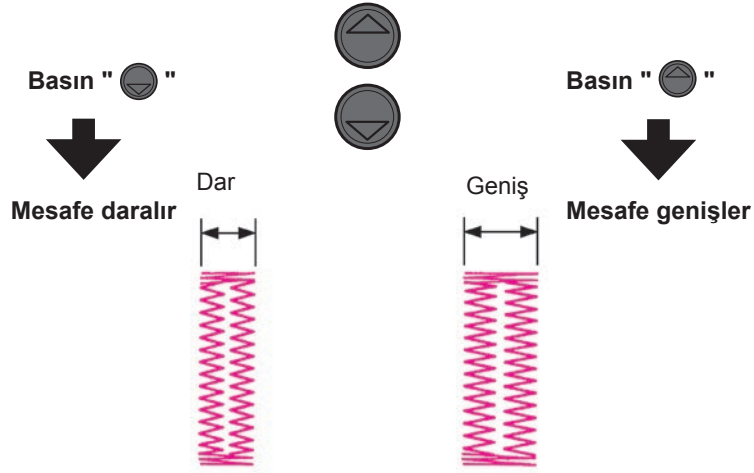

* İlik genişliği ve dikiş uzunluğu ile ilgili olarak yapılan ayarlar, elektrik düğmesi kapatıldığı ya da başka bir desen seçildiği zaman iptal edilirler.

■ Dikiş yoğunluğunun değiştirilmesi

Dikiş genişliği ayar düğmesine basın.

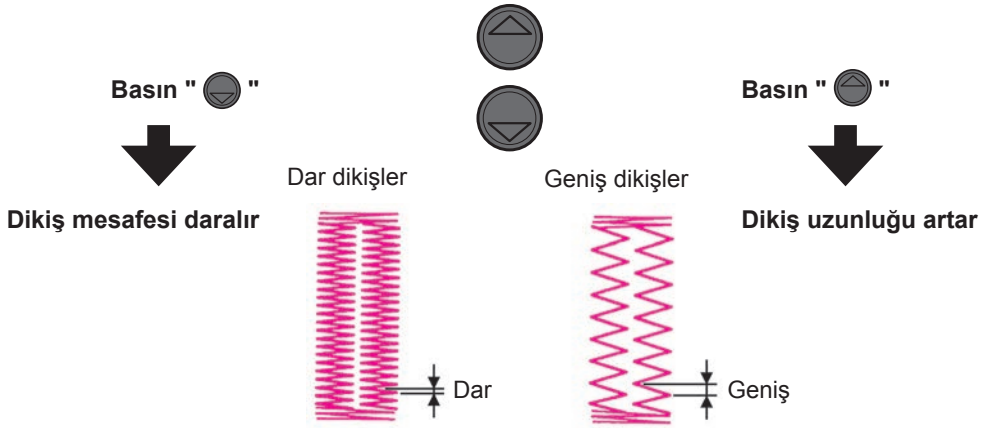

Punteriz

	Desen numarası	Pratik 20
	Baskı ayağı	Elle ilik açma baskı ayağı (I)

⚠ Dikkat Baskı ayağını değiştirmeden önce; kesinlikle ana elektrik düğmesini KAPATIN.

Punteriz, dikişin sökülmesi ihtimali olan bölgelerini takviye etmek için kullanılır.

* Punteriz uzunluğu geri dikiş düğmesine basarak belirlenir ancak bu işlem uygulandığında; makine azami 20 dikişe ulaştıktan sonra otomatik olarak U dönüşü yapar.

* Baskı ayağının plakaya paralel olmadığı durumlarda, dolgu malzemesi veya karton kullanın.

■ Kullanma örneği



Pantolonlar ve etekler

Torba

Cep

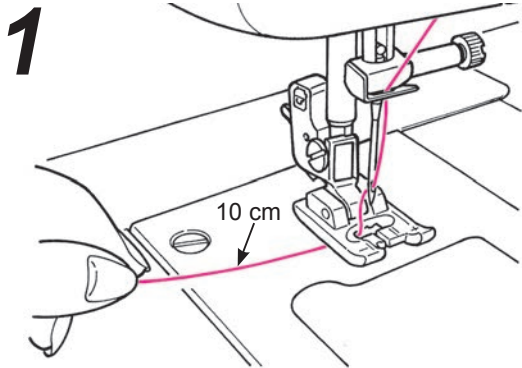

● İğne ipliğini, baskı ayağından geçirin.

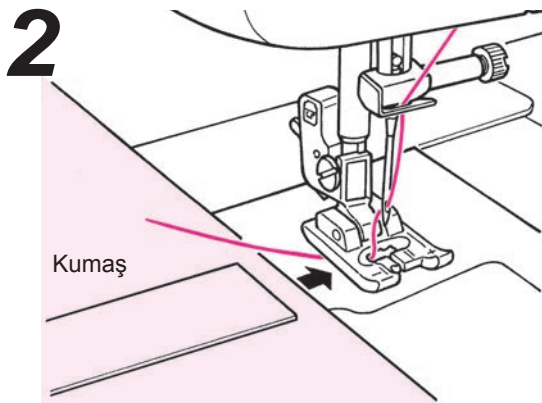

● Kumaşı baskı ayağının altına yerleştirin.

3



Çalıştırma / durdurma düğmesi

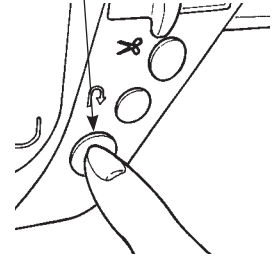

● Dikişi başlatın.

Çalıştırma/durdurma düğmesine basıldığında, makine düz dikiş dikmeye başlar.

4

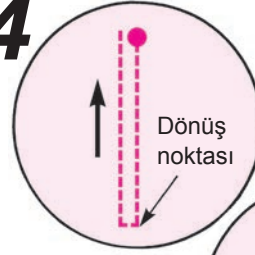

Geri dikiş düğmesi

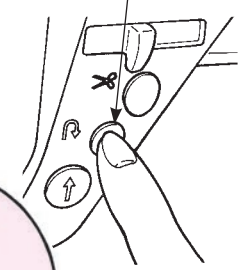

● Dönüş noktasına geldiğinde, geri dikiş düğmesine basın.

Makine düz dikiş dikerek geriye, başlangıç noktasına kadar gider ve sonra, geri dikiş düğmesine basılan noktaya kadar zigzag dikiş diker.

5

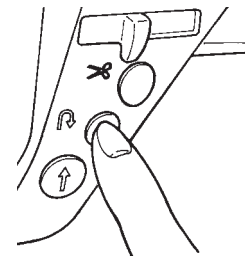

● Makine dikişin sona erdiği noktaya geldiğinde, geri dikiş düğmesine basın.

Makine birkaç düz dikiş diker ve durur.

Yapılan ilk punterize ilişkin veriler makinenin hafızasına kaydedildiği zaman, tekrar aynı uzunlukta ve özellikte punteriz yapmak mümkün olur.

● Çalıştırma/durdurma düğmesine basıldığında makine dikiş dikmeye başlar ve birinci punterizdeki ile aynı noktaya geldiği zaman otomatik olarak U dönüşü yapar.

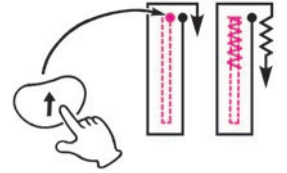

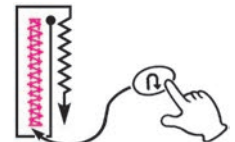

* Hafızaya alınmış olan punteriz uzunluğunu değiştirmek isgerieniz, lütfen dikiş desenini tekrar seçin.

● Makine dikişin sona erdiği noktaya geldiğinde, geri dikiş düğmesine basın.



Fermuar Takma

 	Desen numarası	Pratik 00
	Baskı ayağı	Fermuar baskı ayağı (B)

 Dikkat	Baskı ayağını değiştirmeden önce; kesinlikle ana elektrik düğmesini KAPATIN.
---	---

Fermuarlar, iki farklı şekilde yerleştirilirler: Elbisenin yan dikişi üzerine konurlar veya elbisenin üzerindeki yerlerine, ortalanarak dikilirler.
* **Merkez iğne konumunu kullandığınızdan emin olun (Dikiş desen No. Pratik 00).**

■ Fermuar dikişi öncesi hazırlık

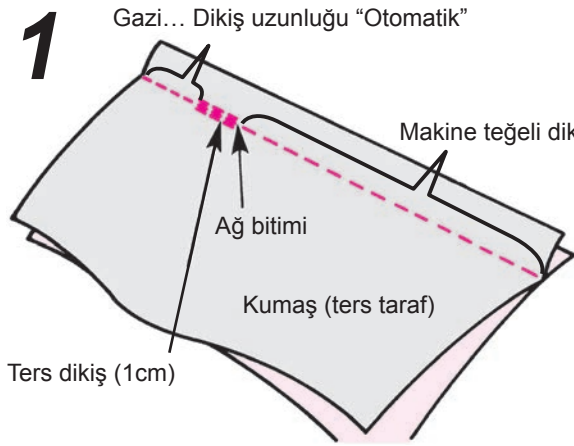

- **Dikmek için standart baskı ayağını (A) kullanın.**
Kumaşları yüz-yüze koyun. Basit düz dikiş uzunluğunu ve dikilecek olan fermuarın boyunu kontrol edin. Makine, fermuarı kumaşa teğeller.

Makine teğeli = Fermuar açılma uzunluğu + 1 cm

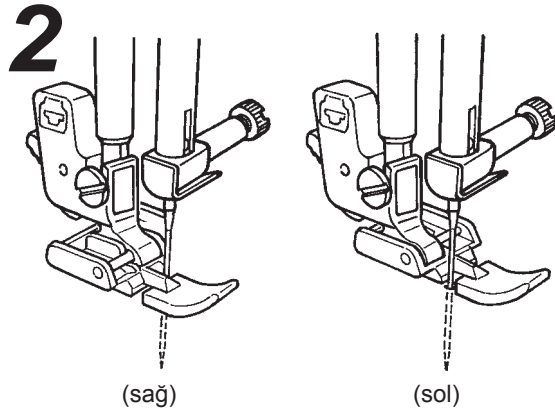

- **Makineye fermuar baskı ayağını (B) takın.**
Fermuarın sol tarafını dikerken, fermuarı baskı ayağının sağ kısmının altına yerleştirin. Fermuarın sağ tarafını dikerken, fermuarı baskı ayağının sol kısmının altına yerleştirin .

■ Bindirmeli fermuar dikişi

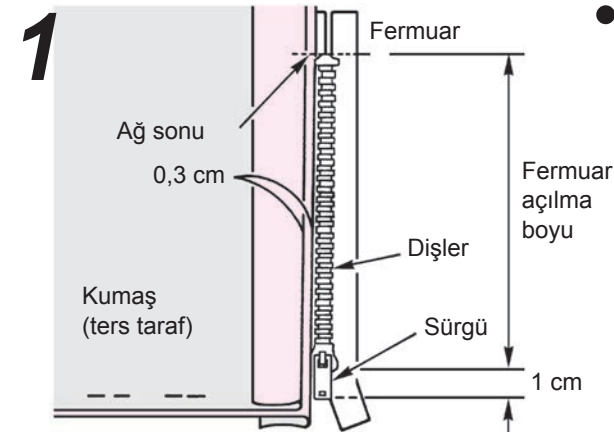

- **Dikiş payını açın.**
Dikiş payını düzgün bir şekilde açın Arka dikiş payını, dikişten 3 mm dışarıya taşıyacak şekilde ayarlayın. Kumaşı ütüyerek katlayın. Katlanmış payı, fermuarın dış kenarı boyunca yerleştirin.

2

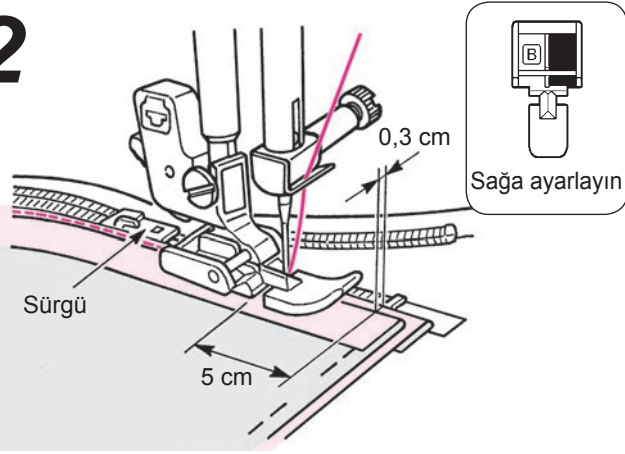

- **Fermuarın şeridini, alttan yukarıya doğru, dikiş payının üzerine diki.**

Fermuarın kenarını, fermuar dişleri boyunca fermuar baskı ayağının kenarına yerleştirerek, bırakılan dikiş payına diki. Fermuarın sürgü kısmına geldiğinde, sürgüden 5 cm önce makineyi durdurun. Sürgüyü baskı ayağından en uzak noktaya alın ve üst noktasına kadar fermuarı diki.

3

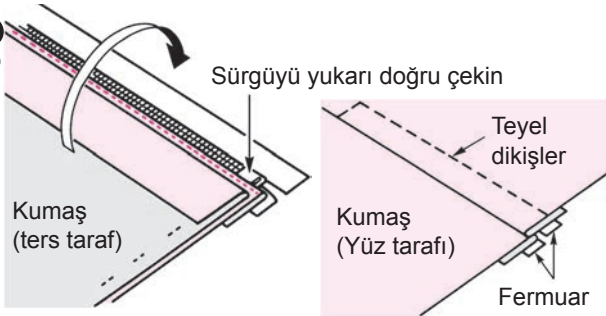

- **Kumaşı fermuarın üzerine koyun Fermuarı teyelleysin ve kumaşa tespit edin.**

* Fermuarın bandını, el teyeli dikişle kumaşa teyelleysin. Sürgüyü, fermuarın en üst noktasına çekin. Kumaşı fermuarın üzerine koyun ve teyelleysin.

4

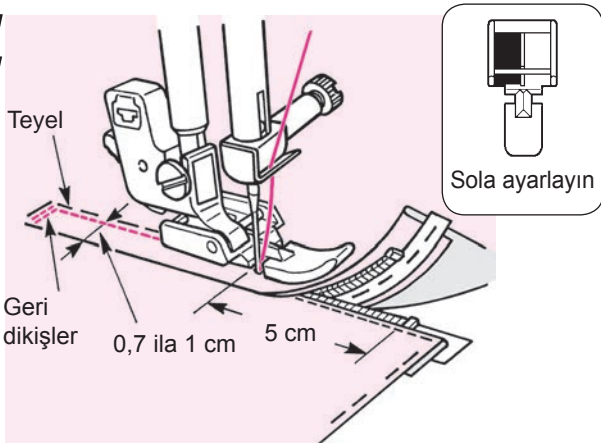

- **Geri dikişten sonra, sağ tarafı da diki.**

Geri dikişleri tamamladıktan sonra, fermuar baskı ayağının sol tarafını, fermuar dişlerine oturtun. Fermuarın sonuna 5 cm. (2 inç) kalıncaya kadar diki. Teyel dikişlerini söküp ve fermuar sürgüsünü, baskı ayağının en uzak ucuna getirin. Sonra kalan kısmı diki.

■ Merkezlenmiş dikiş

1

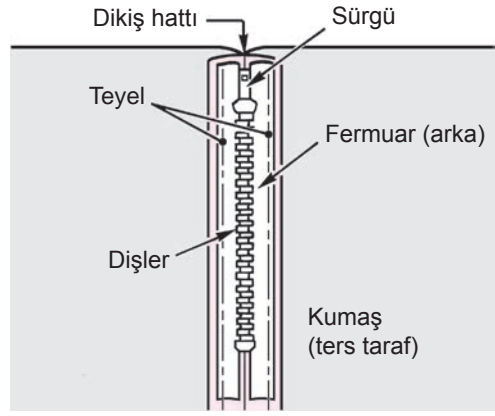

- **Fermuarı ve eteği teyelleysin.**

Dikiş payını açın. Fermuarın dişlerini, dikiş hattının sonuna yerleştirin ve elinizle teyelleysin. Sürgüyü yukarı tarafa çekin.

2

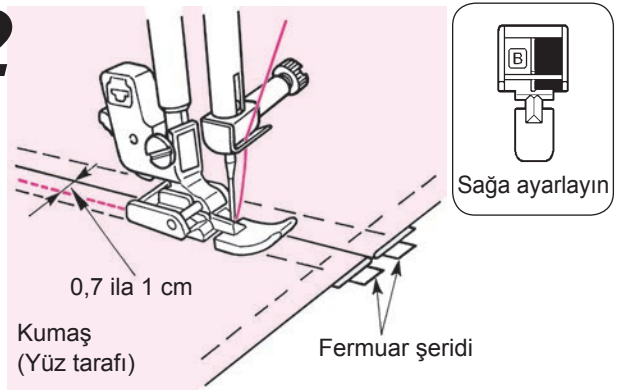

- **Fermuarın sol parçasını, fermuar açıklığının altından başlayarak yukarıya kadar kumaşın dikiş payına diki.**

Dikiş hattından 0,7 ila 1 cm mesafeden diki.

3

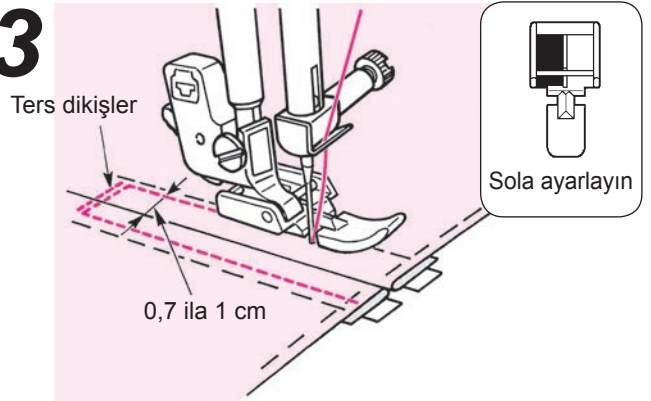

- **Fermuarın sağ parçasını diki.**

Birkaç kere ters dikişle sağlaştırtın.

Diğer tarafını, dikiş hattından 0,7 ila 1 cm mesafeden diki.

4

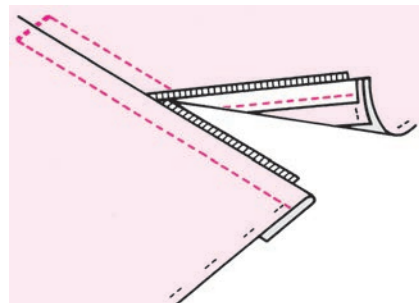

- **Sadece teyel dikişlerini söküp.**

Büzgü ve Toplama

	Desen numarası	Pratik 00
	Baskı ayağı	Standart baskı ayağı (A)

⚠ Dikkat Baskı ayağını değiştirmeden önce; kesinlikle ana elektrik düğmesini KAPATIN.

- ★ Büzgü: Omuz hattı veya etek beli gibi kısımlarda, büzgünün görülmeyeceği yerlerdedir.
- ★ Toplama: Omuz toplama veya bir eteğin fırırları gibi yerlerde uygulanır.

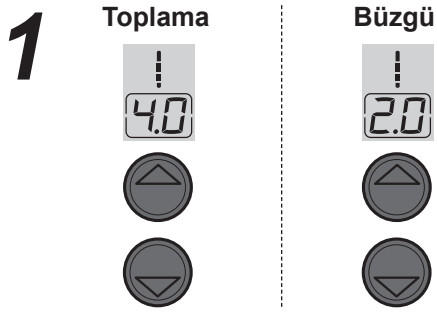

● Dikiş uzunluğunu değiştirin.

Toplamak için 3,0 – 4,0 ve büzgü için de 1,5 – 2,0 olarak ayarlayın.

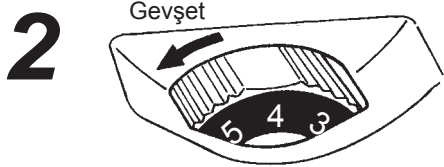

● İplik tansiyonunu azaltın.

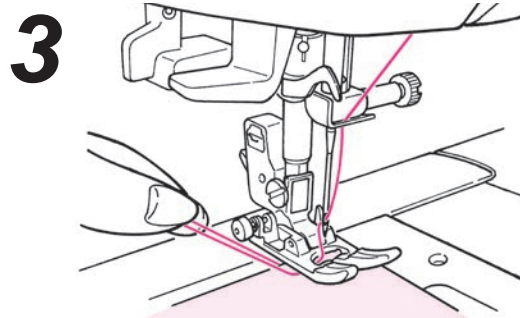

● Dikişi başlatın.

Dikiş başlangıcında ve dikiş sonunda iğne ve masura ipliklerinden 5 cm pay bırakıp paralel hattı dikişin.

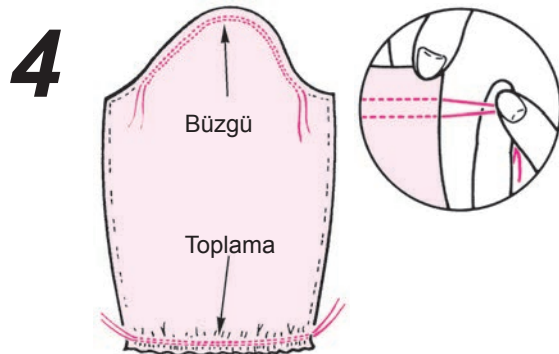

● Kumaşı büzmek için, alt ipliği elinizle çekin.

Süslü pli

	Desen numarası	Pratik 00
	Baskı ayağı	Standart baskı ayağı (A)

⚠ Dikkat Baskı ayağını değiştirmeden önce; kesinlikle ana elektrik düğmesini KAPATIN.

Bu dikiş türü, blúzların veya önlüklerin vs. ön taraflarında dekoratif pliler yapmak için kullanılır.

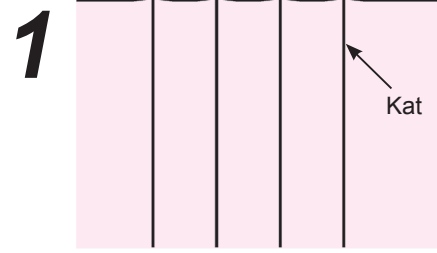

● Süslü plinin katlarını ütöleyin.

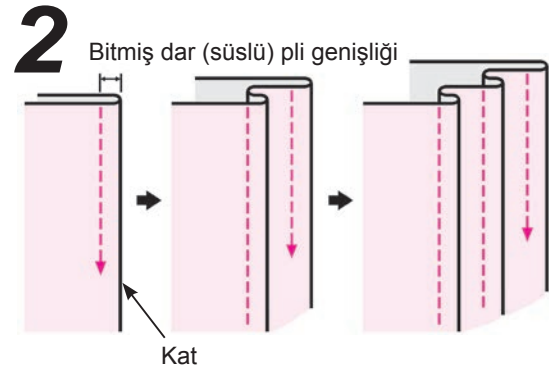

● Katları tek-tek ve esnetmekten kaçınarak dikişin.

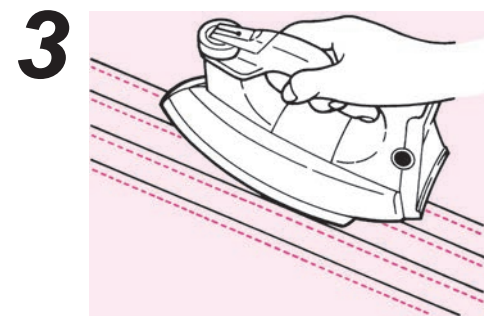

● Diktikten sonra, süslü plileri ters-yüz edin ve ütöleyin.

● Kullanma örneği

● Blúz

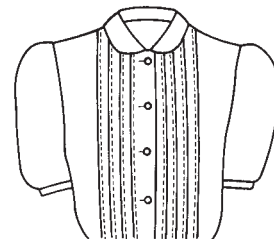

● Önlük

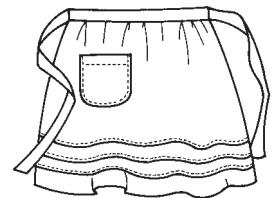

Kıvrırma dikişi

	Desen numarası	Pratik 00
	Baskı ayağı	Standart baskı ayağı (A)

 Dikkat	Baskı ayağını değiştirmeden önce; kesinlikle ana elektrik düğmesini KAPATIN.
---	--

Bu dikiş, kenarları kıvrırma için kullanılır.

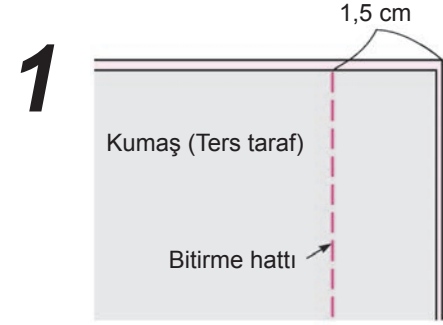

- Kumaşları bir araya getirin ve dikiyin.

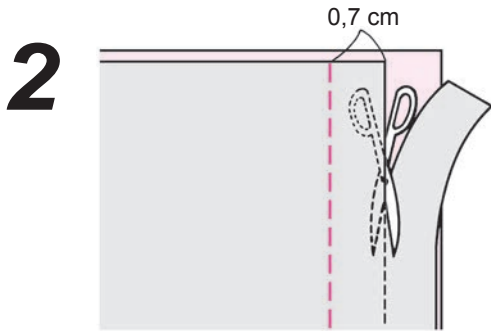

- Dikiş payının yarısını kesin.

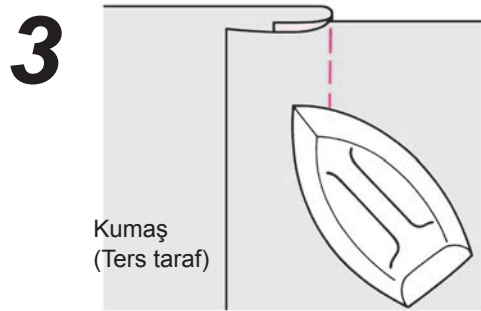

- Kumaşı bitirme hattından açın ve dikiş paylarını birlikte katlayarak ütöleyin.

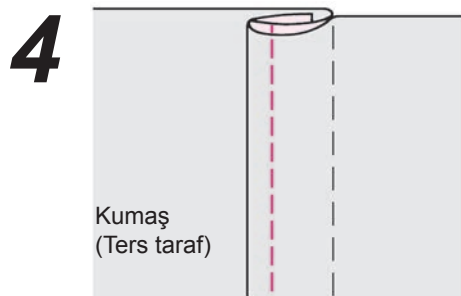

- Kısa dikiş payını, uzun olan dikiş payı ile sarın ve kat yerinin kenarına dikiyin.

Dekoratif dikişler ve tek nokta desen

	Desen numarası	Tek nokta 00~39
	Baskı ayağı	Elle ilik açma baskı ayağı (I)

 Dikkat	Baskı ayağını değiştirmeden önce; kesinlikle ana elektrik düğmesini KAPATIN.
---	--

- Deseni seçtikten sonra, MEM  hafıza düğmesine basın ve tek noktalı desenin dikilmesini sağlayın. Hafıza düğmesine basılmazsa, makine deseni devamlı olarak diker.

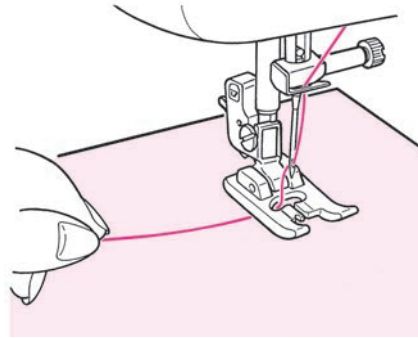

- Kumaşı baskı ayağının altına yerleştirin ve dikişi başlatın.

■ Bir çevrimdeki uzunluğun ekranda gösterilmesi

Dekoratif desenlerin bir çevrimdeki uzunluğu ekranda belirtiliyor olsa dahi, siz bunu sadece bir referans olarak kabul edin; çünkü bu uzunluk, kullanılan iplik ile dikilen kumaşa bağlı olarak değişiklikler gösterebilir.

Örnek)

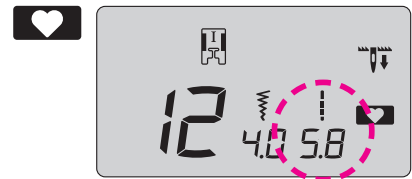

Ekranda, bir çevrimin uzunluğu gösterilir.

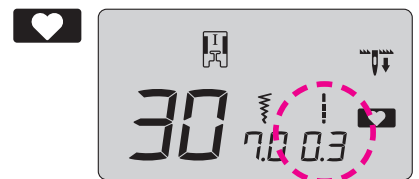
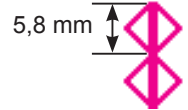

Ekranda, bir çevrimin uzunluğu gösterilir.

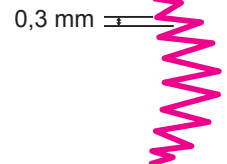

Fisto Dikiş

 	Desen numarası	Tek nokta 30
	Baskı ayağı	Elle ilik açma baskı ayağı (I)

 Dikkat	Baskı ayağını değiştirmeden önce; kesinlikle ana elektrik düğmesini KAPATIN.
---	--

Bu dikiş, masa örtüleri, blüzlardaki manşetler vs. gibi işlerde, dikişlerin kenarlarını dekoratif hale getirmek için kullanılır.

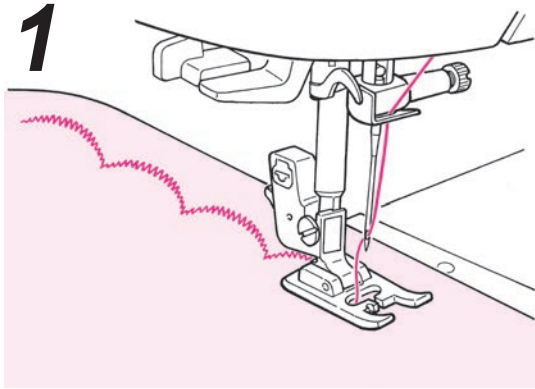

- Desenin bozulmasına izin vermeyin, biraz kenar payı bırakın ve elbisenin kenarına dikiş.

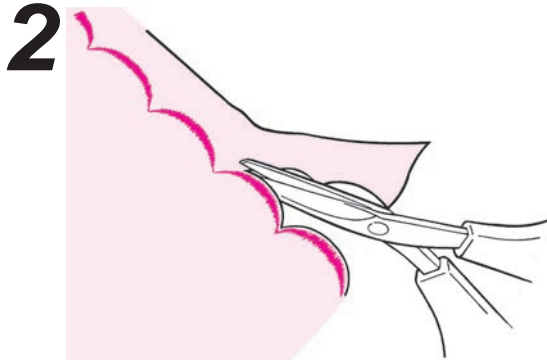

- Gerektiği kadar dikiş payı bırakın ve makasla dikişleri kesmemeye çok özen göstererek, dikilmiş kumaşı dikkatle kesin.

* Dekoratif dikişlerin dikiş uzunluklarını, dikilen kumaşa göre ayarlayın. Çok kalın kumaşların dikilmesi, sıkışmalara sebep olabilir.

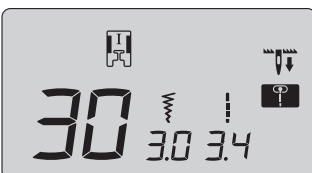

Kapitone

 	Desen numarası	Pratik 30~39
	Baskı ayağı	Elle ilik açma baskı ayağı (I)

 Dikkat	Baskı ayağını değiştirmeden önce; kesinlikle ana elektrik düğmesini KAPATIN.
---	--

Dekoratif dikişlerin kullanılması, birleştirilen parçalara dekoratif bir görünüm kazandırır. Bu tür dikişlerde, nakış iplikleri gibi dekoratif iplikler kullanılması tavsiye olunur.

Aplike

 	Desen numarası	Pratik 05
	Baskı ayağı	Elle ilik açma baskı ayağı (I)

 Dikkat	Baskı ayağını değiştirmeden önce; kesinlikle ana elektrik düğmesini KAPATIN.
---	---

Dikişi gizlemek için, aplike uygulanabilir.

3

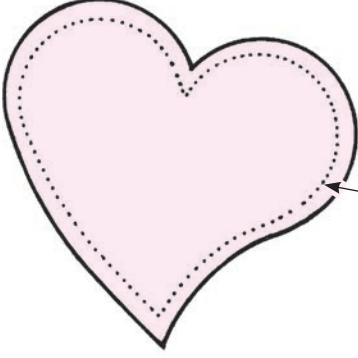
- 

1

Dikiş payı

 - 3 ila 5 mm dikiş payını bırakarak, aplike kumaşı kesin.
- 

2

Patron kâğıdı

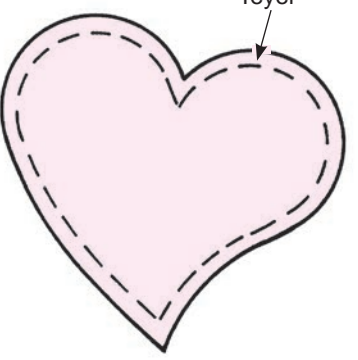
 - Patron kâğıdını kumaşın ters tarafına koyun ve bitiş hattındaki dikiş payını katlayın.
 - Aplike kumaşı, esas kumaşın üzerine koyun. Teyel veya zank ile geçici olarak birleştirin.
- 

3

Teyel

 - Volanı kendinize doğru çevirerek, aplike kumaşın dış kenarı boyunca dikişe başlayın.

Dikişe başladığınız zaman, makine otomatik olarak 3 düz dikişi diker.

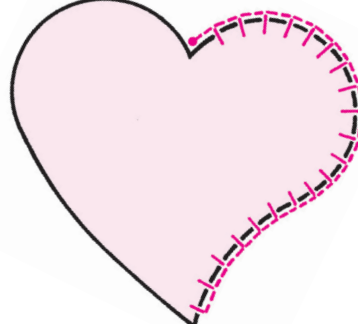
* Dikişin dik açtığı yerlerde, iğneyi kumaşın içinde tutun, baskı ayağını kaldırın, dikiş yönünü değiştirin, baskı ayağını indirin ve yavaşça dikmeye devam edin.
- 

4

 - Dikiş sonunda düz dikişi.

Geri dikiş düğmesine basıldığı zaman, makine otomatik olarak 3 düz dikişi diker. En iyi yöntem, düz dikişini aplike kumaşın dış tarafına dikmektir.

* Aplike dikişler için genel olarak merkez iğne konumu kullanılır ancak sağ veya sol iğne konumu da kullanılabilir.

İğne konumunun değiştirilmesi: 24. Sayfaya bakın.

Harflerin ve tek noktalı desenlerin dikilmesi

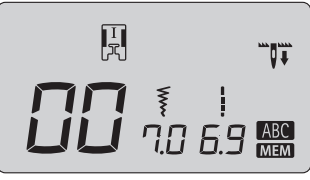
 	Desen numarası Tek nokta 00~39 Harfler 00~99
Baskı ayağı	Elle ilik açma baskı ayağı (I)



Dikkat

Baskı ayağını değiştirmeden önce; kesinlikle ana elektrik düğmesini **KAPATIN**.

■ Dikiş öncesi hazırlık

(Deseni temiz dikebilmek için tela veya iç astar koyun ve önce test dikişi diki.)

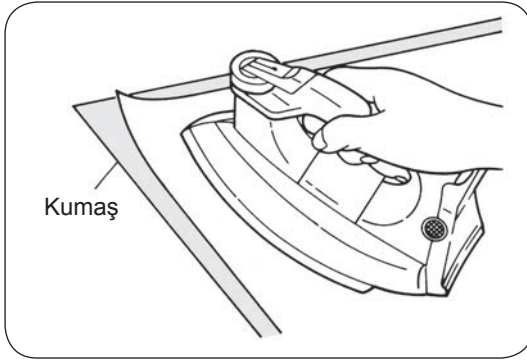



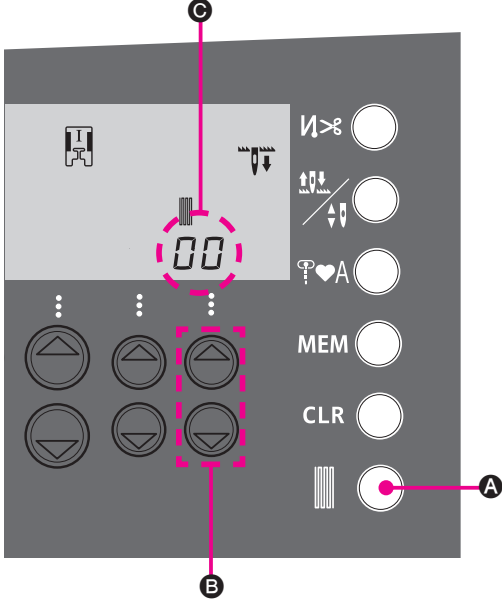

Yapışkan telayı uygulamak için, kumaşın ters tarafına koyun ve ütöleyin.
* Dikiş çok küçük olduğu zaman, masura ipliği kumaşın yüzünden dışarıya çıkabilir ve/veya dikişler üst üste binebilir. Bu nedenle, dikişe başlamadan önce daima test dikişi diki.

■ Test dikişi



Kullanılan yapışkan telanın kalınlık ve cinsine bağlı olarak desenin deforme olması ihtimali bulunduğu için; bazı kumaşları ve telaları kullanırken, daima önceden test dikişi dikilmelidir.

1.   **A** düğmesine basın.
2. Dikilecek kumaşı makineye yerleştirerek ve kullanılan ipliği takarak test dikişi diki.
3. Dikişin sonucunu kontrol edin. Sonuç doğru değil ise, dikiş uzunluğunu **C** ayarlayarak biçimi değiştirin **B**. "-30" ilâ "+30" arasındaki figürler seçilebilir.
4.   **A** düğmesine tekrar basıldığında, ekran normal durumuna döner.

Doğru biçim

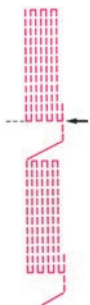

Sağ taraf, sol taraftan aşağıda olduğu zaman ayarlayın.

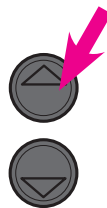

Basın "" ve Ayarlayın.

Sol taraf, sağ taraftan aşağıda olduğu zaman ayarlayın.

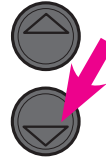
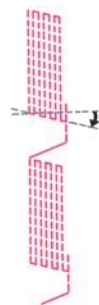

Basın "" ve Ayarlayın.

■ Desenler (harfler) nasıl seçilir

Örnek

☆☆ JUKI ☆☆

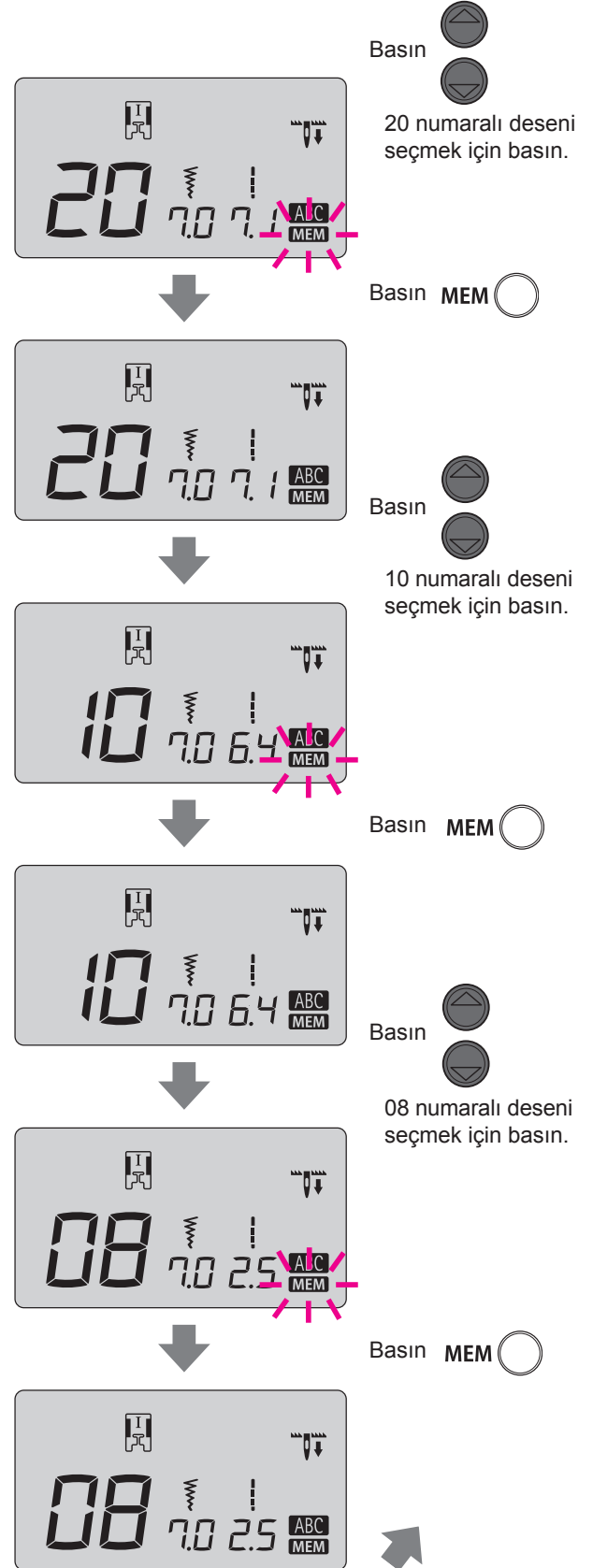
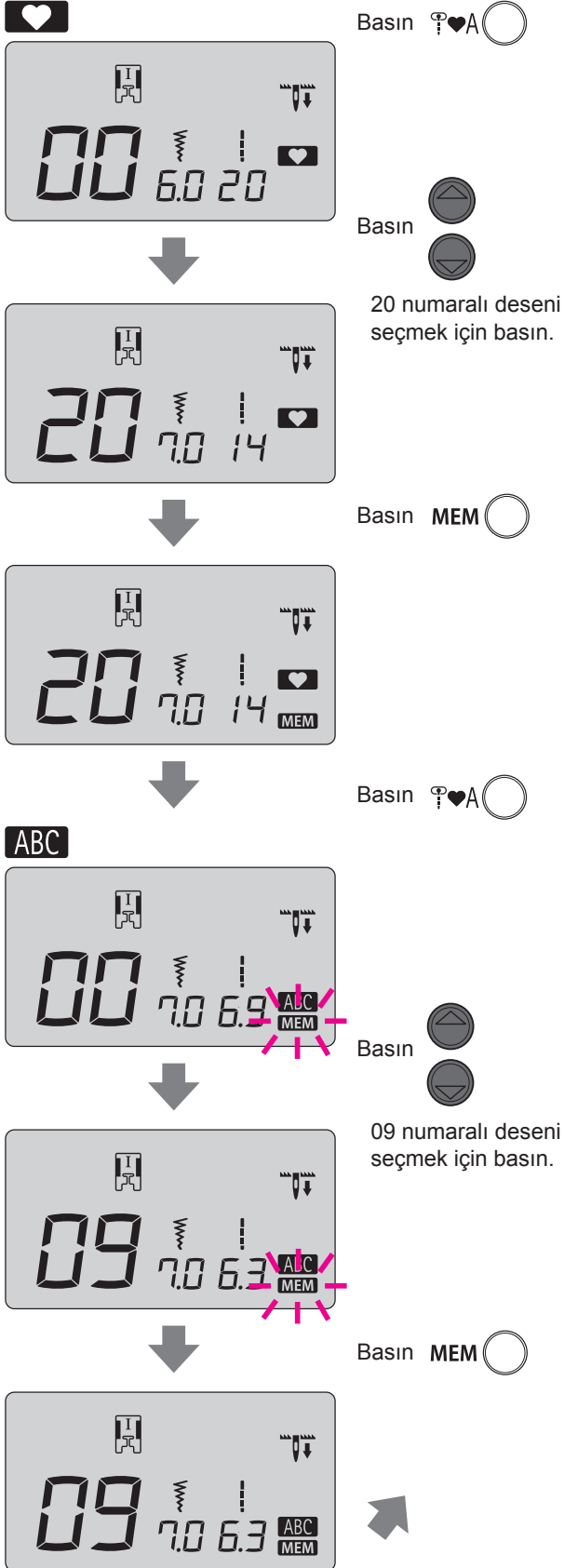

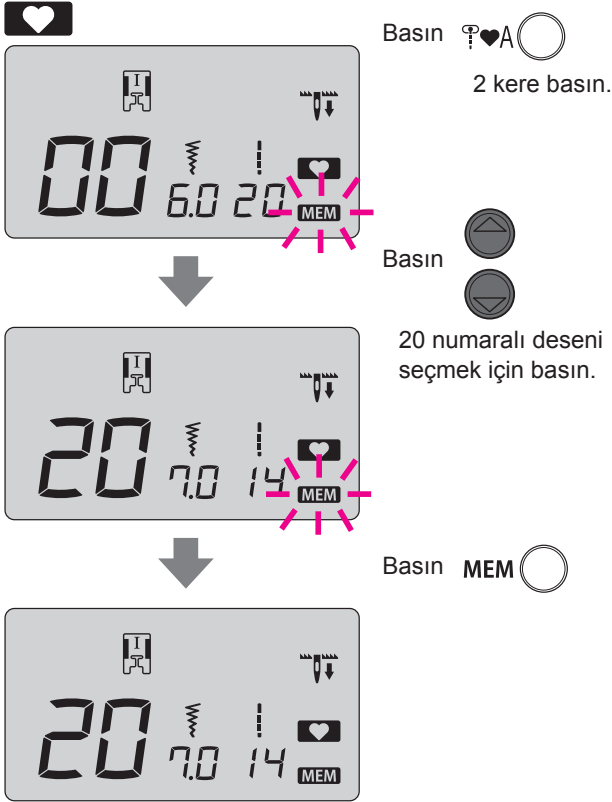

Desenin (harfler) ölçülerini değiştirmek istediğiniz zaman

İmleci, istenilen desenin (harf) üzerine götürün. Yükseklik ve genişliği şu şekilde değiştirebilirsiniz:

Yükseklik: Zigzag genişliği ayar düğmesi
Genişlik: Dikiş uzunluğu ayar düğmesi

MEM 70 adede kadar harf ve tek noktalı desen hafızaya kaydedilebilir.

● Hafızadaki harflerin ve desenlerin silinmesi

CLR Bu simgeye basılarak, hafızaya kaydedilmiş olan desenler en yenisinden en eskisine doğru silinirler. Düğme basılı tutulduğu takdirde, hafızaya alınan bütün desenler silinebilirler.

■ Desenler (harfler) nasıl dikilir

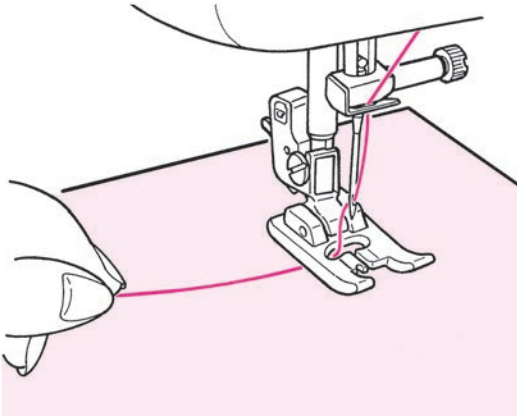

Kumaşı baskı ayağının altına yerleştirin ve dikişi başlatın.

Makine, dikişi tamamladıktan sonra otomatik olarak durur.

Notlar:

1. Dikiş devrinin (hızının), dikilmek üzere seçilen desenlere (harflere) göre değişeceğini unutmayın.
2. Dikiş sırasında otomatik iplik kesme kullanılırsa, makine deseni yeni baştan dikmeye başlar.
3. Yoğun (sık) dikiş dikerken, dikiş boyunun çok kısa olması durumunda, dikiş tıkanabilir (üst üste biner).

■ Atlatma dikişlerde iplik uçları nasıl yok edilir

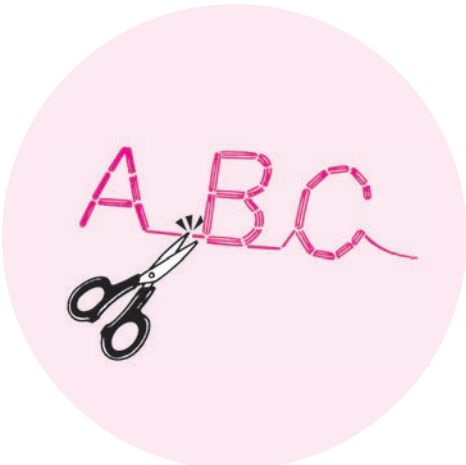

Kumaşın ön tarafındaki fazla iplik artıklarını, makasla temizleyin.

■ Birleştirilmiş dikiş desenlerinin ardarda dikilmesi

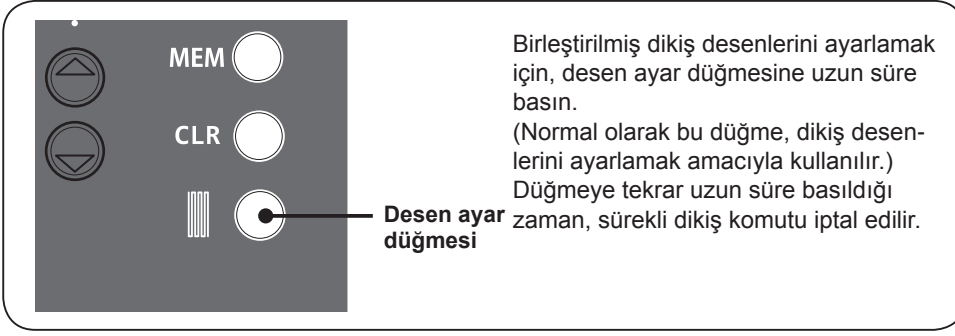

Örnek: Birleştirilmiş desenin ardarda



5 kere dikilmesi durumunda

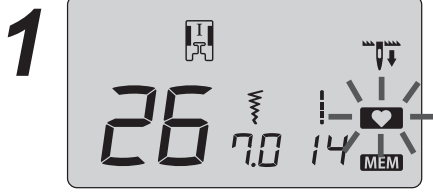

Desenleri hafızaya aldıktan sonra, desen ayar düğmesine uzun süre basın.

Yanıp/sönmeye başlar.

2 Dikişi başlatın.



Birleştirilmiş desenin 5. defa dikilişi sırasında, desen ayar düğmesine uzun süre basın. Dikiş makinesi deseni 5. defa son olarak diktikten sonra durur.

* Dikiş makinesini, sürekli dikişe ayarlanmış olarak başlatmadığınız durumlarda, dikiş sırasında desen ayar düğmesine uzun süre basmak suretiyle; desenlerin ardarda dikilmesini sağlayabilirsiniz. Bu durumda dikiş dikerken, desen ayar düğmesine tekrar uzun süre bastığınız takdirde, makine son dikiş desenini diktikten sonra durur.

İsteğe bağlı aksesuarlarla ilgili açıklamalar

Evde dikiğiniz dikişleri daha alımlı ve güzel hale getirin!

Lütfen bizim ürünümüz olan dikiş makinenizi aldığınız yerdeki mağazadan, aşağıda belirtilen ürünleri de alınız.

• Eşarp kenarı ayağı

Kumaşın kenarı, altına kıvrılarak bastırılır. Eteklerin alt kenarlarında, blüzlarda, fırfırlarda ve mendil kenarlarında kullanılan bir dikiş türüdür.

• Kapitone baskı ayağı (Şeffaf tip)

Serbest hareketli kapitone dikişi için kullanılır. Bu baskı ayağıyla zigzag dikiş yapmak da mümkündür.

• Düğme dikişi baskı ayağı

Bu baskı ayağı, elbise düğmelerini dikmek için kullanılır.

• Kordon ve Nakış baskı ayağı

Serbest kapitone dikişi için kullanılır ve bu baskı ayağı kullanılarak gereken yerlere kordon geçirilebilir.

• İnci dikişi baskı ayağı

Bu baskı ayağıyla inci, sedef, boncuk ve kalın biyeleri eklemek mümkün olur.

• Kılavuzlu baskı ayağı

Baskı ayağının üzerinde 2 mm 'lik mesafeyi gösteren işaretler vardır ve bu işaretler dikiş sırasında kılavuz (master) olarak kullanılırlar.

• Düz dikiş plâkası

En iyi dikiş kalitesini elde etmek için, kırkyama baskı ayağı ile birlikte kullanın.

• Cilt baskı ayağı

Bu ayak ile biye bantları gibi bantları, dört katın arasına geçirmek mümkün olur.

• Zigzag için kenar kıvrırma baskı ayağı.

Kumaşın kenarı, altına kıvrılarak, zigzag dikişle bastırılır. Eteklerin alt kenarlarında, blüzlarda, fırfırlarda ve mendil kenarlarında kullanılan bir dikiş türüdür.

• Kapitone baskı ayağı (açık tip)

Serbest hareketli dikişi için kullanılır. Ön kısım açık olduğu için, iğnenin girdiği merkez noktayı kolayca görmek mümkün olur.

• Aplike baskı ayağı

Baskı ayağının ön ve arka bölümleri kısa olduğu için, kavisli noktalarda kumaşı/malzemeyi hareket ettirmek çok daha kolay olur. Ayrıca şeffaf olduğu için, kumaşları da kolayca görmek mümkündür.

• Kordon baskı ayağı (3 adet kordon için)

Üç noktalı zigzag veya dekoratif dikiş yaparak 1 ila 3 adet kordon eklemek mümkündür.

• Görünmez fermuar ayağı

Kumaşın yüzünde dikiş görünmeyeceği için, bir fermuar aralığındaki kumaş kenarları çok temiz bir şekilde bitirebilir.

• Pürüzsüz baskı ayağı

Bu baskı ayağı, vinil veya saten dikişleri gibi kaygan olmayan malzemelerin dikişlerinde kullanılır.

• Göz zımbası

Bir anahtar deliği iliğın yuvarlak kısmı bununla açılır.

• Geniş Tabla

Yorgan vs. gibi geniş yer kaplayan malzemeleri dikmek için kullanılır.

• Açık burunlu baskı ayağı

Bu baskı ayağı, applike ve dekoratif dikişler için kullanılır. (Baskı ayağının ön kısmı, daha iyi bir görüş alanı sağlamak için açık bırakılmıştır.)

• Kenar dikişi baskı ayağı

Bu baskı ayağı, birleştirilmiş kumaşların eksen hattını dikmek için ve baskı ayağı merkez kılavuzu ile birlikte kullanılır.

• Hareketli ayak

Bu baskı ayağı, "beslemesi zor" örgü, jarse, vinil, suni deri, deri veya kapitone dikişlerinde kullanılır.

• Kapitone baskı ayağı

Kapitone baskı ayağı, kapitone dikerken (serbest hareketli kapitone dikişi) kullanılır.

• Kırkyama baskı ayağı

İlik baskı ayağı, otomatik ilik açma işlemleri için kullanılır.

• Kapitone kılavuzu

Kapitone kılavuzu, eşit aralıklarla dikiş dikmek için kullanılır.

İsteğe bağlı aksesuarlar

Geniş Tabla nasıl takılır

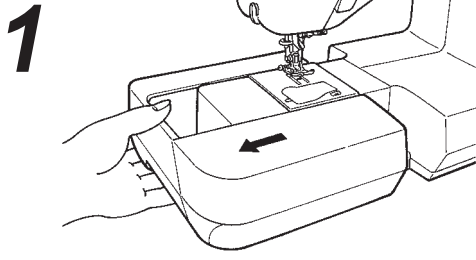

- Aksesuar kapağını çıkartın.

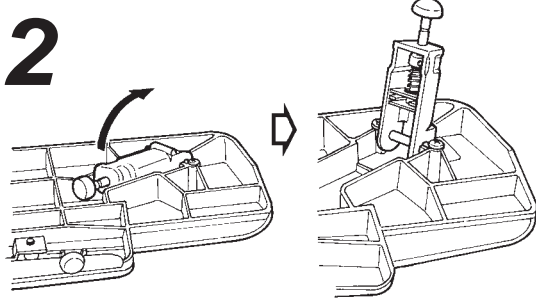

- Geniş tablanın ayaklarını, dayanma noktasına oturuncaya kadar sağlam biçimde açın.

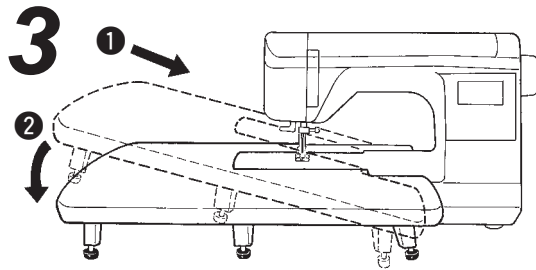

- Geniş tablayı, dikiş makinesinin gövdesiyle birleştirin.
Geniş tablanın serbest kollarını, dikiş makinesine takın.

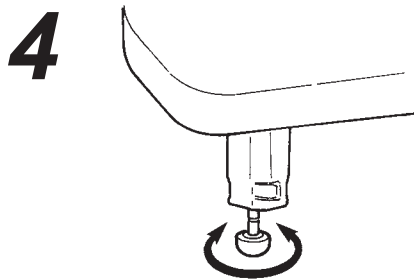



- Tabla ayaklarının yüksekliklerini ayarlayın ve Geniş Tablanın, dikiş makinesi ile aynı hizaya gelmesini sağlayın.

⚠ Dikkat

- * Geniş Tablanın üzerine ağır nesnelere koymayın.
- * Geniş Tabla bağlı durumda, dikiş makinesini hareket ettirmeyin.

İsteğe bağlı aksesuarlar

Kapitone Klavuzu Nasıl Kullanılır

	Desen numarası	Pratik 00, 03
	Baskı ayağı	Standart baskı ayağı (A)
		

⚠ Dikkat

Baskı ayağını değiştirmeden önce; kesinlikle ana elektrik düğmesini KAPATIN.

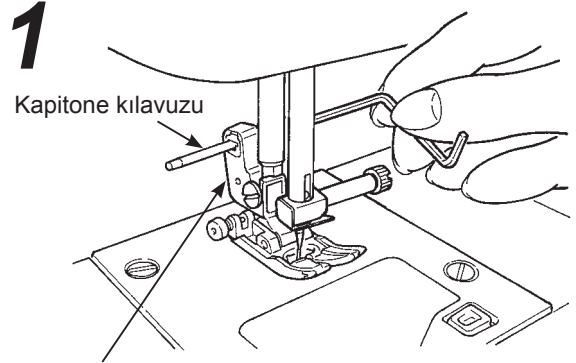



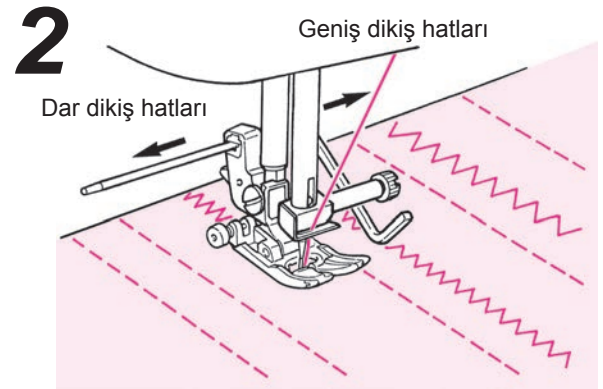

Baskı ayağı tutucusu

- Kapitone kılavuzunu, baskı ayağı tutucunun kanalına geçirin.



- Kapitone kılavuzunun burnu ile takip ederek, dikiş hatlarını dikiş. Dikiş hatları arasındaki mesafe serbestçe ayarlanabilir.

Karma Kapitone Dikiş

   	Desen numarası	Pratik 00
	Baskı ayağı	Kenar dikişi baskı ayağı (R)

**Dikkat**

Baskı ayağını değiştirmeden önce; kesinlikle ana elektrik düğmesini KAPATIN.

Bu ayak, birleştirme ve applike işlerinin kenarlarında kapitone yapmak içindir.

Makine, kumaş katmanlarının en alt (ince) tarafını diker. Sonuç olarak dikişler çok belirgin olmaz ve üçboyutlu ya da çarpıcı bir tasarım görüntüsü ortaya çıkar.

1

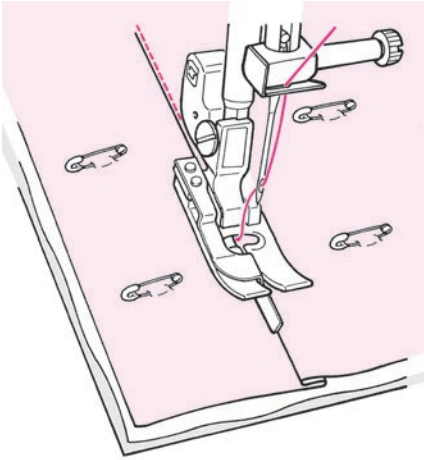

- Kumaşın üst katını yamalar ve/veya applike, kapitone pamuğu ve alt kumaş ile gereken şekilde düzenleyerek, toplu iğne kullanmak veya teyellemek suretiyle birbirlerine tutturun.

2

- Baskı ayağı kılavuzunu kat boyunca koyun ve dikişin.

İğne, kılavuzun arka tarafına girer ve böylece, katın (plinin) kenarı dikilebilir.

* İstenilen noktalar dikilemiyorsa, iğnenin konumunu ayarlayın.



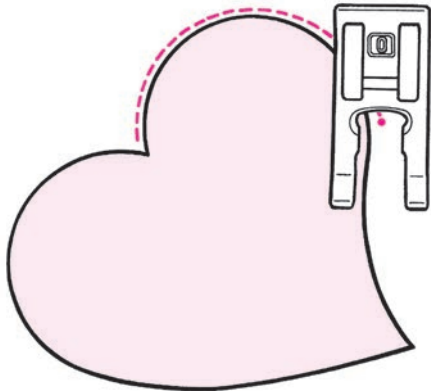

İğne konumunun değiştirilmesi: 24. Sayfaya bakın.



★ Gizli kavisli kapitone dikişi

Elle ilik açma baskı ayağını (I) veya açık burunlu baskı ayağını (O) kullanın. Kavisli yerleri, baskı ayağını kaldırarak ve dikiş yönünü sık-sık değiştirerek dikişin. Bu uygulama, kapitone baskı ayağının serbest hareketi ile de gerçekleştirilebilir. (48. Sayfaya bakın.)

Kapitone Düz dikiş

   	Desen numarası	Pratik 00
	Baskı ayağı	Hareketli ayak (N)

**Dikkat**

Baskı ayağını değiştirmeden önce; kesinlikle ana elektrik düğmesini KAPATIN.

Kapitone, kumaşın üst tarafında gerçekleşen bir dikiş uygulamasıdır ve kapitone pamuğu, kumaşın alt ve üst katlarının arasındadır. Yürüyen ayak kullanılarak makinenin, üst ve alt kumaşları aynı anda yürütmesi sağlanır ve böylece kumaş kayması önlenmiş olur.

1

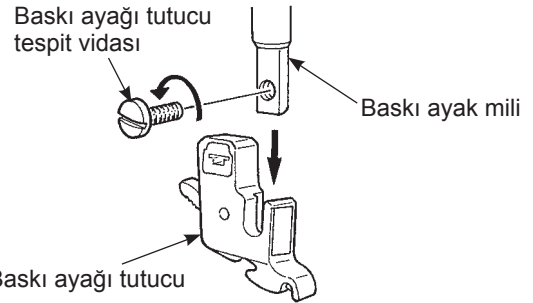

- Kumaşın üst katını yamalar ve/veya applike, kapitone pamuğu ve alt kumaş ile gereken şekilde düzenleyerek, toplu iğne kullanmak veya teyellemek suretiyle birbirlerine tutturun.

2

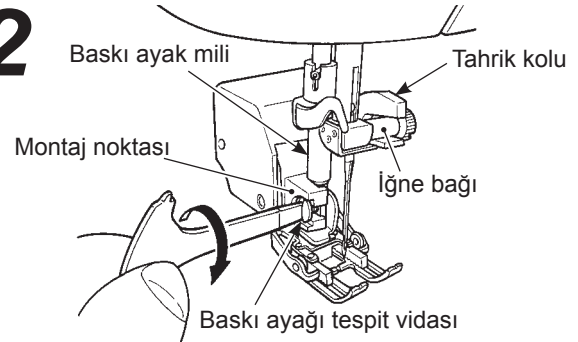

- Hareketli ayağı toplayın/takın.

Baskı milini kaldırın. Baskı ayağı tutucunun tespit vidasını gevşetin ve baskı ayağı tutucuyu çıkartın. (12. Sayfaya bakın.) Tespit başının kilit kolunu açın, baskı ayağının pim kısmını baskı miline geçirin ve baskı ayağı tespit vidasını sıkın.

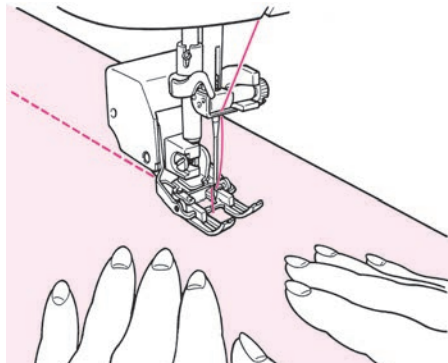

3



- Ellerinizi baskı ayağının her iki tarafına koyun ve kumaşın o bölümlerini birbirinden uzağa çekerek dikişin.

* Dikişi, düşük ve orta devirlerde dikişin.

İsteğe bağlı aksesuarlar Kapitone (sallama)

  	Desen numarası	Pratik 00
	Baskı ayağı	Kapitone baskı ayağı (Q)

⚠ Dikkat Baskı ayağını değiştirmeden önce; kesinlikle ana elektrik düğmesini **KAPATIN**.

Dikiş makinesinin transport dişlisi kullanılmadığı ve kumaş her yöne serbestçe hareket edebildiği için, bu tarz dikişe, sallama- li kapitone/Kapitone dikişi denilir.

Transport dişlisi indirildiği zaman (düşük besleme durumu), dikilen malzemeyi elle ve serbest biçimde yönlendirerek, her yöne doğru ve/veya kavisli biçimde dikmek mümkündür.

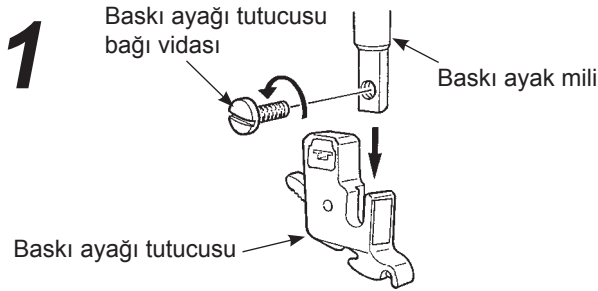

- Kumaşın üst katını yamalar ve/veya applike, Kapitone pamuğu ve alt kumaş ile gereken şekilde düzenleyerek, toplu iğne kullanmak veya teyellemek suretiyle birbirlerine tutturun.

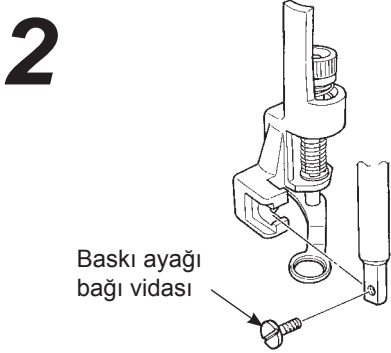

- **Kapitone baskı ayağını takın.**

Baskı milini kaldırın. Baskı ayağı tutucusunun bağı vidasını gevşetin ve baskı ayağı tutucusunu çıkartın. (12. Sayfaya bakın.) Kapitone baskı ayağını yerine yerleştirin ve baskı ayağının bağı vidasını sağlam biçimde sıkın.

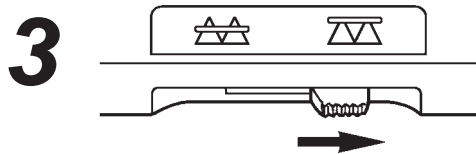

- **Dikiş tamamlandıktan sonra, besleme baskı düğmesini sağa getirin.**
Transport dişlisi aşağıya iner.

4

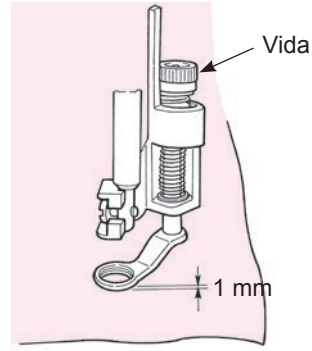

- Kumaşı baskı ayağının altına yerleştirin ve baskı ayağını indirin.
- Baskı ayağının yüksekliğini, vidadan yararlanmak suretiyle; dikilecek kumaşın kalınlığına göre ayarlayın. Ayak yüksekliği, kumaş yüksekliğinden 1mm yukarıda olacak şekilde ayarlandığı zaman, kumaşı takılmadan ve çok daha kolay yürütmek mümkün olur.

5

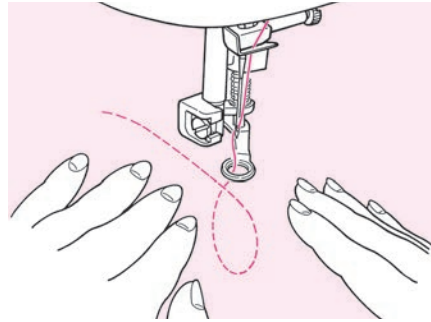

- Kumaşı tutmak için her iki elinizi de kullanın ve dikilen bölgede kumaşın gevşek kalmasına izin vermeyin. Hedef dikiş uzunluğu yaklaşık 1.5 ila 2.0 mm 'dir.

6

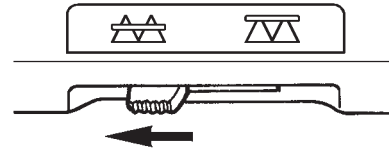

- Serbest hareketle dikiş sona erdiği zaman, transport dişlisi (besleme) indirme kolunu tekrar sol tarafa alın. Transport dişlisi yukarı kalkarak yerine geçer ve aynı anda da makine dikiş dikmeye başlar.

İp uçları

- **Düz dikiş nasıl yapılır**

1. Dikiş başlangıcında kumaşın üst katında masura ipliğini yukarı çekin, iğne ile masura ipliklerinin her ikisini de birlikte tutun ve aynı noktada 3 dikiş dikiş. Bundan sonra kumaşı istediğiniz şekilde yönlendirin. Bu yöntem uygulandığı zaman, kumaşın ters tarafındaki dikişler temiz görünür.
2. Dikiş sonunda, aynı noktaya 3 dikiş dikiş ve dikişi bitirin.

- **Aynı uzunlukta dikişler nasıl dikilir**

1. Ayak pedalı kullanıldığında zaman, kumaş her iki elle yönlendirilebilir ve kumaşı serbestçe hareket ettirebilirsiniz.
2. Önce, devir kontrol ayarını orta veya orta-düşük devre getirin, ayak pedalına tamamen basarken, kumaşı da yürütün.
 - Dikişler çok büyük olursa, devir kontrol ayarını "hızlı" ya getirin.
 - Dikişler çok küçük olursa, devir kontrol ayarını "yavaş" ya getirin.

☆ Sallama zigzag dikiş dikerken, bayiinizden isteğe bağlı olarak ayrıca satın alabileceğiniz kapitone baskı ayağını (şeffaf tip) kullanın.

Makine Bakımı

Hav ve/veya kir biriktiği takdirde, makinenin hasar görmesine yol açar. Bu nedenle makineyi, düzenli aralıklarla temizleyin.

Dikkat

Temizliğe başlarken ilk iş olarak ve plakayı, mekik yuvası yuvasını, çağanozu v s. çıkartmadan önce; daima makinenin elektrik düğmesini kapatın ve elektrik kablosunun fişini prizden çıkartın!

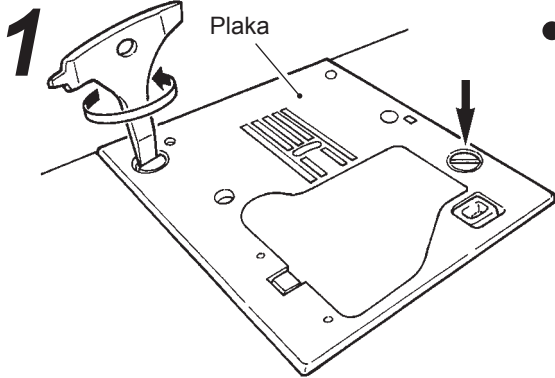

● **Plakayı çıkartın.**

T Saplı tornavidayı kullanarak iğneyi, baskı ayağını ve iğne plâkasını çıkarın.

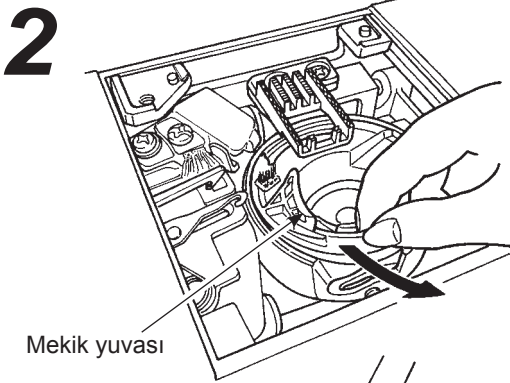

● **Mekik yuvasını çıkartın.**

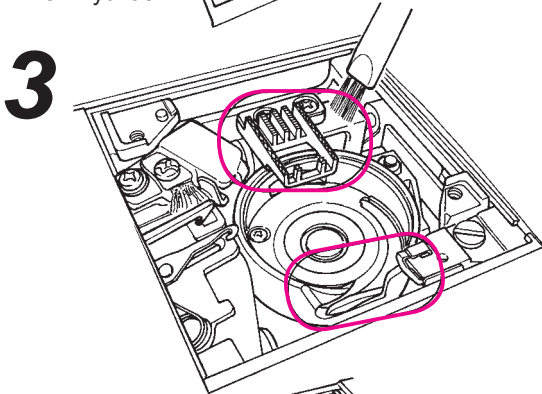

● **Toz ve kiri giderin/temizleyin.**

Dişli ile mekiğin olduğu bölgelerde biriken kir ve tozu özenle tamamen temizleyin. Mekiği takın.

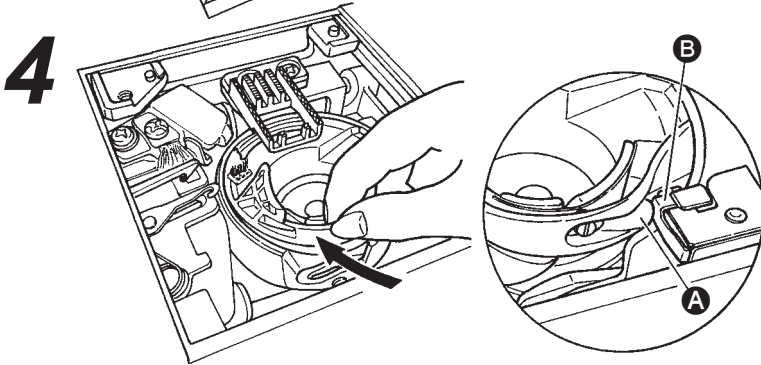

● **Mekiğin yuvasını takın.**

Mekiği, **A** ile **B** noktaları birbirlerine temas edecek şekilde takın.

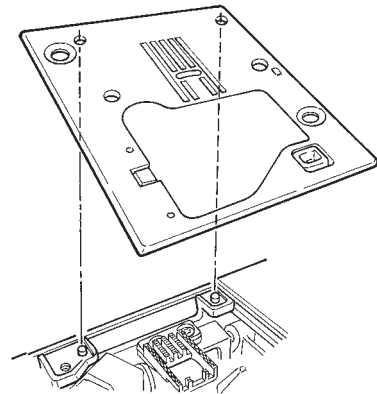

● **Plakayı takın.**

Plakayı takarken, kılavuz pimler ile plaka deliklerini aynı hizaya getirerek, kılavuz pimlerini yerlerine oturtun.

Verimlilik kontrol listesi

Dikişte zorluklar görülürse, talimatın doğru uygulandığından emin olun. Sorun hal devam ediyorsa, aşağıdaki hatırlatma bilgileri size yardımcı olabilir.

Olay	Sebeup (Neden)	Çözüm	Bilgi Sayfası
• Makine aniden durdu, dikmiyor. (Bu durumdayken, volanı elinizle çevirebiliyorsunuz)	• Makine sürekli düşük devirde dikiş dikiyor. (Makinede, motorun hararet yapması önleyen bir otomatik kapatma devresi vardır.)	• Elektriği kapatın ve bir süre (yaklaşık 10 dakika) bekleyin. Emniyet mekanizması sıfırlanır ve makine yeniden normal şekilde çalışmaysa başlar.	3
• Dikiş makinesi, dikiş sırasında duruyor. (Volan zor dönüyor)	• İplikler dolaşırsa ve/veya iğne eğrilirse motor kilitletir ve güvenlik mekanizması derhal devreye girer ve dikiş makinesi dikişe son verir.	• İplik dolaşmasının sebebin i (sebeplerini) bulun/giderin. • İğnenin eğrilmiş olup-olmadığını kontrol edin. * İğneleri kontrol etmeden önce, daima ve kesinlikle elektrik düğmesini KAPATIN!	- 18
• Dikiş makinesi, bir süre dikiş diktikten sonra duruyor.	• Göreceli olarak oda sıcaklığının düşük olması, ve/veya iplik dolaşması ya da motorun çok ağır yük altında kalması gibi durumlarda, güvenlik mekanizması, hararet yapmaması için makineyi durdurur.	• Dikiş makinesini odada bırakın ve dikiş makinesinin oda sıcaklığına adapte olması için zaman verin. • İplik dolaşmasının sebebin i (sebeplerini) bulun/giderin.	3 -
• Makine başlatılsa dahi dikmiyor.	• Baskı ayağı yukarı kaldırılmış durumdadır.	• Baskı ayağını indirin ve dikişe başlayın	9
• Başlat/durdur düğmesine basılsa dahi makine çalışmıyor. (Anca bu sırada dikiş lâmbası hâlâ yanıyor.)	• Yanlış baskı ayağının takılmış olması nedeniyle, iğne baskı ayağına vuruyor. • İğne çağanoz bölgesine düşmüştür ve makine başlamaya çalışmaktadır.	• Seçilen dikiş desenine uygun baskı ayağı kullanın. • Çağanoz bölgesindeki iğneyi çıkartın.	- -
• İğne kırılıyor.	• Kalın kumaşı/malzemeyi dikmek için ince iğne kullanılmaktadır. • İğne yerine tamamen geçmemiştir. • İğne tespit vidası sağlam biçimde sıkılmamıştır. • Özgün bir desen için yanlış baskı ayağı kullanılmaktadır.	• Kumaş ve iğne uyumunu kontrol edin. • İğnenin takılışını kontrol edin. • İğne tespit vidasını sağlam biçimde sıkın. • Kullanılan dikiş deseni ve baskı ayağı kombinasyonunu kontrol edin.	18 18 18 -
• Dikiş dikerken, yüksek bir gürültü ve/veya güçlü bir ses duyulmaktadır.	• Transport dişlisinde hav veya toz birikmiştir. • Çağanozda hav veya toz birikmiştir.	• Dişli bölgesini temizleyin. • Çağanoz bölgesini temizleyin.	49 49
• Makine kumaşı yürütüyor.	• Dikiş uzunluğu "0" olarak ayarlanmıştır. • Havlu gibi yumuşak bir kumaş dikilmektedir. • Makinenin dişlisi indirilmiştir. (Dişli düşürme düğmesi sağ taraftadır)	• Dikiş deseni tekrar seçildiğinde, makine varsayılan ayarlarına döner. • Dikiş uzunluğunu 3 ila 5 arasında ayarlayın. • Dişli düşürme düğmesini sola alın.	24 - 19

Olay	Sebeup (Neden)	Çözüm	Bilgi Sayfası
<ul style="list-style-type: none"> İğneye iplik geçirilemiyor. (Bu durumda iğneye iplik geçirme mekanizması dönmez.) İğneye iplik geçirme sisteminin kancası, iğnenin gözüne girmiyor. 	<ul style="list-style-type: none"> İğne en üst konumda değildir. (İğne en üst konumunda olmadığı zaman, iğneye iplik geçirme mekanizması dönmez. Bu, kancaya hasar vermektan kaçınmak içindir.) İğne yerine tamamen geçmemiştir. 	<ul style="list-style-type: none"> Volanı elinizle çevirin ve iğneyi en üst konumuna alın. İğnenin takılışını kontrol edin. 	16 18
<ul style="list-style-type: none"> İğneye iplik geçirme kolu kendi yerine dönmüyor ve makine düzgün çalışmıyor. (Bu olay, iğneye iplik geçirme mekanizma kancasının iğne gözünde takılı kalması durumunda meydana gelir.) 	<ul style="list-style-type: none"> İğne ipliği geçirme kolu aşağıdayken, yanlışlıkla volan kasnak çevrilmiştir. (İğneye iplik geçirme işlemi sırasında.) 	<ul style="list-style-type: none"> Volanı hafifçe kendinizden uzağa doğru çevirin. (Dikiş dikerken döndüğü yönün tersine.) 	-
<ul style="list-style-type: none"> Başlat/durdur düğmesine basılsa dahi makine çalışmıyor. 	<ul style="list-style-type: none"> Pedalın soketi makineye takılmıştır. 	<ul style="list-style-type: none"> Durdurma/çalıştırma düğmesi sadece pedal makineye takılı olmadığı zaman görev yapar. 	8
<ul style="list-style-type: none"> İplik kopuyor. Dikiş atlatıyor. 	<ul style="list-style-type: none"> İplik makineye yanlış takılmıştır. İplikte düğüm veya dolaşıklık vardır. Elle iplik geçirme tansiyon ayarı yanlıştır. İğne eğrilmiştir veya iğnenin ucu kırılmıştır. İğne yanlış takılmıştır. Masura ipliği doğru takılmamıştır. Masura, mekiğin içinde rahat dönememektedir. İğne ölçüsü, iplik kalınlığına uygun değildir. İplik horoz tertibatına (iplik verici) geçmemiştir. 	<ul style="list-style-type: none"> İpliği makineye tekrar ve doğru biçimde geçirin. İplikteki düğüm, bükülme veya dolaşıklığı giderin. İplik tansiyonunu, kullanılan iplik ve dikilen kumaşa uygun olarak elle ayarlayın. İğneyi değiştirin. Doğru biçimde takın. Masura ipliğinin doğru geçirilmiş olup-olmadığını kontrol edin. Masura ipliğinin doğru geçirilmiş olup-olmadığını kontrol edin. İplik ve iğne uyumunu kontrol edin. İpliği makineye tekrar ve doğru biçimde geçirin. 	16 - 19 18 18 15 - 18 16
<ul style="list-style-type: none"> İplik tansiyonu iyi değil. 	<ul style="list-style-type: none"> İğne ipliği doğru geçirilmemiş. Masura ipliği yanlış takılmış. Makara tutucusunun yönü, makaraya uygun değil. 	<ul style="list-style-type: none"> İpliği makineye tekrar ve doğru biçimde geçirin. Masura ipliğinin doğru geçirilmiş olup-olmadığını kontrol edin. Makara tutucuyu, doğru yönde takın. 	16 15 16
<ul style="list-style-type: none"> Dikiş toplanıyor. 	<ul style="list-style-type: none"> Dikiş boyu, dikilen ince kumaş için çok fazladır. İğnenin ucu kırılmıştır. 	<ul style="list-style-type: none"> Dikiş boyunu küçültün (kısaltın). İğneyi değiştirin. 	24 18

Dikiş desenleri listesi



00 01 02 03 04 05 06 07 08 09



10 11 12 13 14 15 16 17 18 19 20 21 22

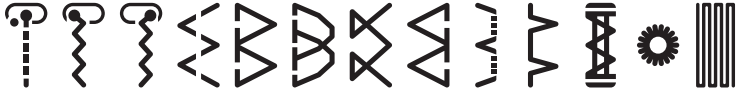

23 24 25 26 27 28 29 30 31 32 33 34 35 36 37 38 39



Tek nokta

00 01 02 03 04 05 06 07 08 09 10 11 12 13 14 15 16 17 18 19



20 21 22 23 24 25 26 27 28 29 30 31 32 33 34 35 36 37 38 39



Harfler / Numaralar / Simgeler

00 01 02 03 04 05 06 07 08 09 10 11 12 13 14 15 16 17 18 19 20 21 22 23 24 25

A B C D E F G H I J K L M N O P Q R S T U V W X Y Z

26 27 28 29 30 31 32 33 34 35 36 37 38 39 40 41 42 43 44 45 46 47 48 49 50 51

a b c d e f g h i j k l m n o p q r s t u v w x y z

52 53 54 55 56 57 58 59 60 61 62 63 64 65 66 67 68 69 70 71 72 73 74 75

1 2 3 4 5 6 7 8 9 0 @ ! ? & ☐ ☐ ☐ ☐ ☐ ☐ ☐ ☐ / : ;

76 77 78 79 80 81 82 83 84 85 86 87 88 89 90 91 92 93 94 95 96 97 98 99

Ä Å Æ à ä å è é ê ë Ç œ ç ì Ñ ñ Ö Ø ò ö ø Û ü ù

■ Maße und Gewicht

Maße für	Maßangaben
Maschinengröße	44,5 (B) X 29,2 (H) X 22,3 (T) cm
Maschinengröße inkl. Abdeckung	48,0 (B) X 29,5 (H) X 24,0 (T) cm
Gewicht (inkl. Abdeckung)	G220 9,4 KGS / 20,7 LBS G120 8,9 KGS / 19,6 LBS

■ Спецификация

Позиция	Спецификация
Габариты корпуса	44,5 (ширина) X 29,2 (высота) X 22,3 (глубина) см
Габариты корпуса с жестким чехлом	48,0 (ширина) X 29,5 (высота) X 24,0 (глубина) см
Масса (масса с жестким чехлом)	G220 9,4 кг / 20,7 фунтов G120 8,9 кг / 19,6 фунтов

■ Specificatie

Onderwerp	Specificatie
Afmetingen	44,5 (B) X 29,2 (H) X 22,3 (D) cm
Afmetingen met harde kap	48,0 (B) X 29,5 (H) X 24,0 (D) cm
Gewicht (gewicht met harde kap)	G220 9,4 KGS / 20,7 LBS G120 8,9 KGS / 19,6 LBS

■ Teknik Özellikler Listesi

Madde	Teknik özellikler
Gövde Ölçüleri	44.5 (G) X 29,2 (Y) X 22,3 (D) cm
Muhafaza kapağı dahil gövde ölçüleri	48,0 (G) X 29,5 (Y) X 24,0 (D) cm
Ağırlık (Muhafaza kapağı dahil)	G220 9.4 KGS / 20.7 LBS G120 8.9 KGS / 19.6 LBS

JUKI®

JUKI CORPORATION

2-11-1, TSURUMAKI, TAMA-SHI,
TOKYO, 206-8551, JAPAN

PHONE : (81)42-357-2341

FAX : (81)42-357-2379

Copyright © 2014 JUKI CORPORATION

Alle Rechte weltweit vorbehalten.

Все права зарезервированы.

Alle rechten wereldwijd voorbehouden.

Dünya genelinde bütün hakları saklıdır.

40155117

001014