

1 Спецификации

1-1 Спецификации на головку машины

Скорость шитья	Макс. 3500 об/мин (*1)
Система подачи	Прерывистая подача шаговым двигателем с прямым приводом
Длина стежка	Как верхних, так и нижних стежков 1,5-6 мм
Система регулировки длины стежка	Ввод с панели
Минимальная резольвента (величина) регулировки длины стежка	0,1 мм
Ход игловодителя	30,7 мм
Игла	DPX17 #10 до #14
Челнок	Вращательный горизонтальный челнок без смазки
Подъем прижимной лапки	Ручным подъемником: 5,5 мм, авто-подъемником: 10 мм
Величина переменного вертикального передвижения прижимной/шагающей лапки	Макс. 3,5 мм
Регулировка величины переменного вертикального передвижения прижимной/шагающей лапки	Регулировка положения slot stop
Смазка	Без смазки
Количество программ, которое можно ввести	99 программ
Количество шагов, которое можно ввести (на программу)	30 шагов
Функция отзеркаливание данных	Есть
Шитье попеременно справа/слева	Возможно
Запись данных	Smart media
Шум	Рабочий шум на скорости $n=3,000 \text{ min}^{-1} : L_{PA} \leq 84\text{dB(A)}$ Измерение уровня шума согласно DIN 45635-48-A-1

*1. Максимальная скорость шитья ограничена в соответствии с величиной переменного вертикального перемещения прижимной лапки и шагающей лапки, а также длины стежка.

Ограничение величины переменного вертикального перемещения прижимной и шагающей лапки.

Максимальная скорость (об/мин)	Величина вертикального перемещения шагающей лапки (мм)	Величина перемещения прижимной лапки (мм)
3500	Не менее чем 0,3	(2,7)
2600	Не менее чем 0,3-1,5	(1,5)
2000	Не менее чем 1,5-2,5	(2,5)
1600	Не менее чем 2,5-3,5	(3,5)

Ограничения длины стежка

Максимальная скорость шитья (об/мин)	Длина стежка (мм)
3500	1,5-4,0
2500	4,1-6,0

1-2 Спецификации блока управления

Напряжение питания	3-фазное 200В/220В/240В	Однофазное 220В/230В/240В
Частота	50Гц/60Гц	
Номинальный ток	2,6А/2,4А/2,2А	2,8А/2,6А/2,5 А
Рабочая температура/влажность	0-40° С, не более 90%	

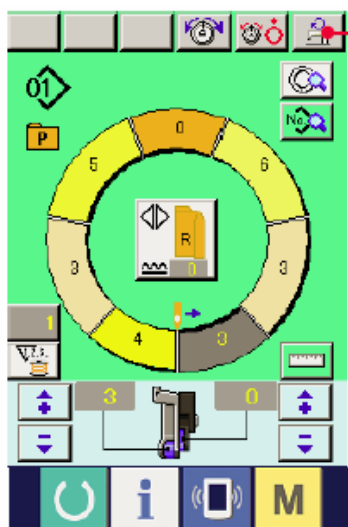

5-6 Изменение заданной величины

(1) Изменение скорости шитья <Настройка максимальной скорости шитья>

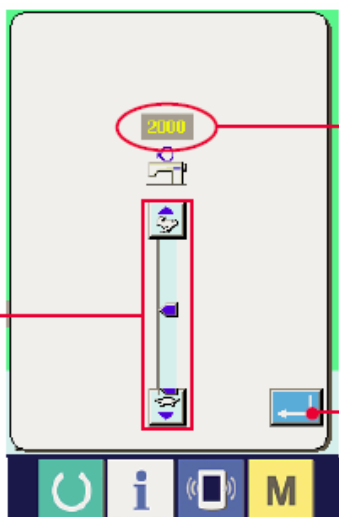

1) Нажмите кнопку настройки максимальной скорости шитья Max. Sewing Speed Setting button  (1) на экране шитья.



2) Нажмите кнопку изменения максимальной скорости шитья max  (быстро) или  (медленно) (2), чтобы изменить «заданную величину скорости» А.

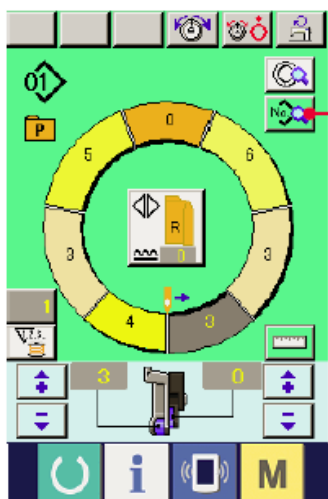

3) Нажмите кнопку ввода Enter  (3).

(2) Изменение плотности стежков <Настройка плотности стежков>

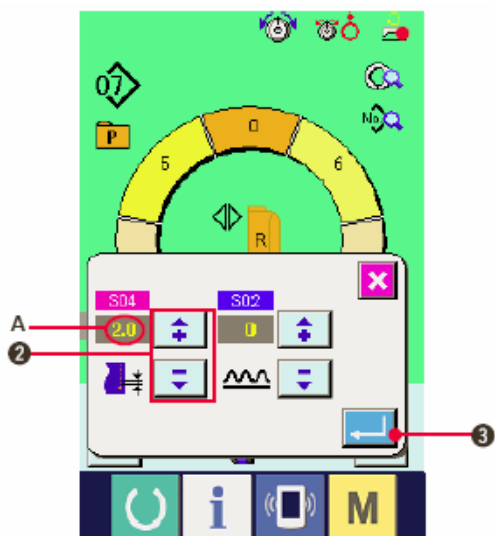

1) Нажмите кнопку отображения данных по шитью  (1).



2) Нажмите кнопки «+/-»   (2), чтобы изменить «шаг?» A.

Нажмите кнопку ввода ENTER  (3).

(3) Изменение натяжения игольной нити <Настройка натяжения игольной нити>

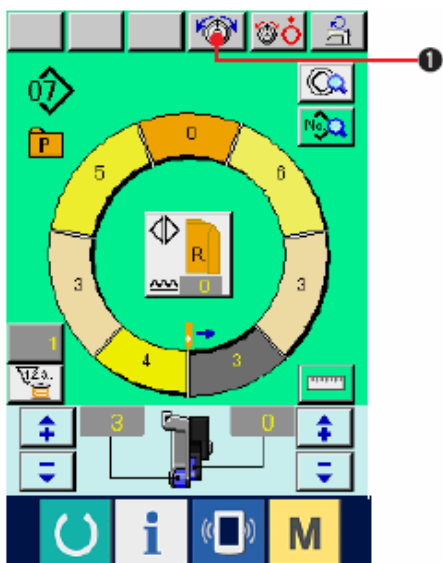

1) Нажмите кнопку настройки натяжения игольной нити  (1).

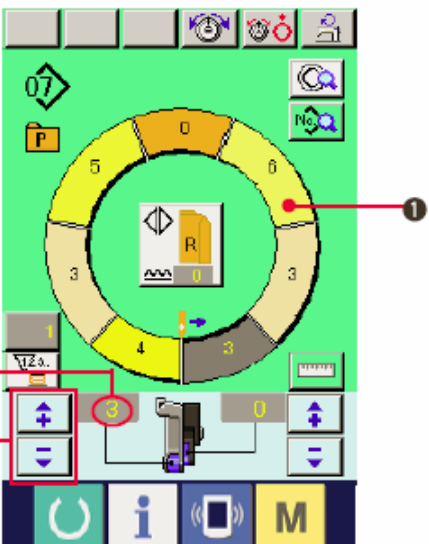

2) Воспользуйтесь десятью кнопками (2), чтобы изменить заданную величину натяжения нити A.



3) Нажмите кнопку ввода Enter  (3).

(4) Изменение величины сбаривания <Настройка величины сбаривания>

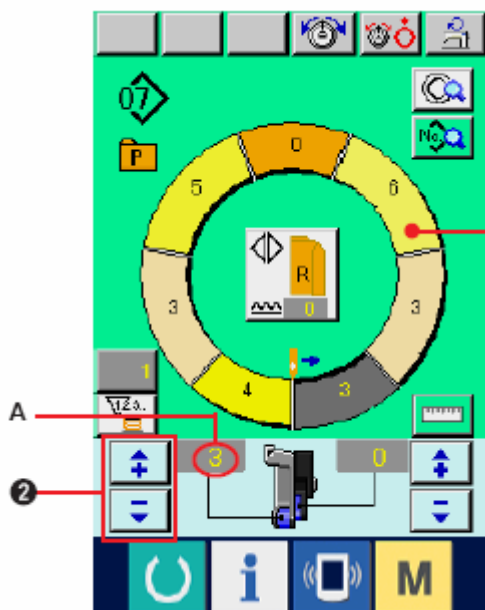

1) Нажмите кнопку выбора шага STEP



SELECTION

(1) для выбора шага.

2) С помощью кнопок «+/-»  (2) измените заданную величину посадки A.5-7

(5) Изменение величины посадки вспомогательной подачи

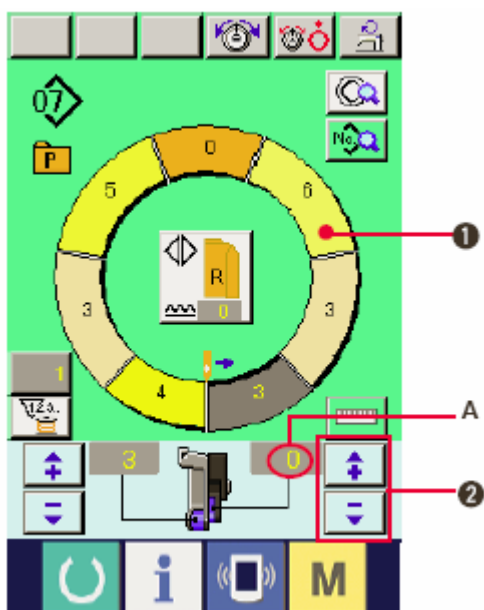

1) Нажмите кнопку выбора SELECTION



BUTTON

(1) для выбора шага.

2) С помощью кнопок «+/-»  (2) измените величину посадки для вспомогательной подачи A.

5-7 СОЗДАНИЕ ШАБЛОНА

Далее следуют пояснения, как изменить заданный шаблон и с легкостью создать новый шаблон.

- 1) Подготовьте необходимые материалы
- 2) Включите питание
- 3) Вызовите образец шаблона с таким же обрабатываемым изделием и количеством шагов. См. **«5-5 (3) Вызов шаблона»**.
- 4) Измените шаг? pitch

См. **«5-6 (2) Изменение шага? плотности стежков?»**.

- 5) Выбор левого/правого переменного шитья

См. **«5-5 (4) Выбор левого/правого переменного шитья»**.

- 6) Нажмите кнопку Готово (1).
- 7) Начните строчку
- 8) Останавливайте машину на каждой селекторной отметке.
- 9) Если селекторные отметки не подходят, нажмите кнопки «+/-» (2) после обрезки нити, чтобы изменить заданную величину посадки А. Затем повторно начните строчку.

См. **«5-6 (4) Изменение величины посадки»**.

- 10) Если прошиваемый материал задерживается со стороны выхода шва (on the outlet seam side), нажмите кнопки «+/-» (3) после обрезки нити, для того чтобы изменить заданную величину посадки для вспомогательной подачи В. Затем повторно начните строчку.

См. **«5-6 (5) Изменение величины посадки вспомогательной подачи»**.

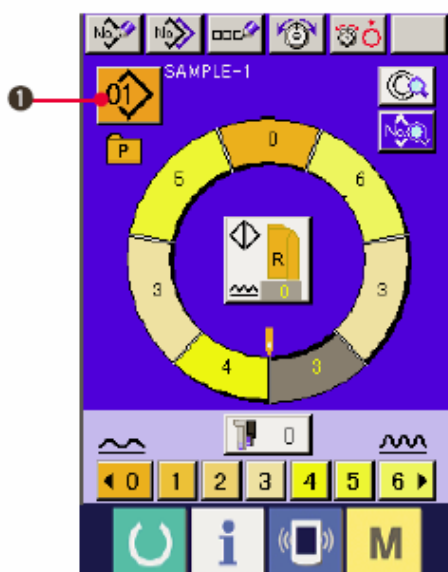

- 11) Когда программа для одного рукава завершена, прошейте другой рукав и откорректируйте программу.

5-8 УДАЛЕНИЕ ШАБЛОНА

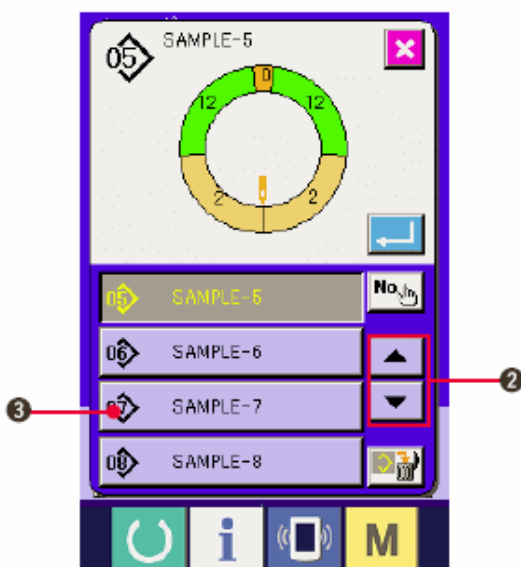

1) Нажмите кнопку выбора шаблона
PATTERN SELECTION  (1)



2) Нажмите кнопки ВВЕРХ/ВНИЗ
UP/DOWN SCROLL  (2), чтобы
отобразить кнопку выбора шаблона
 (3) шаблона, который
необходимо удалить.

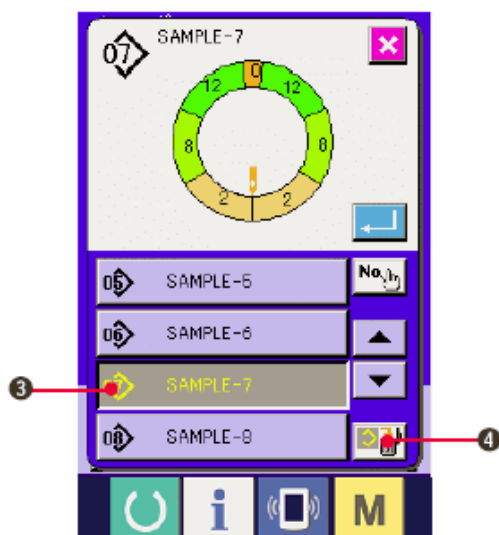

3) Нажмите кнопку номера шаблона
PATTERN №  (3).

4) Нажмите кнопку удаления шаблона
 (4)

 **Удаление шаблона
окончательно. Вы не
сможете восстановить его,
поэтому действуйте осторожно.**

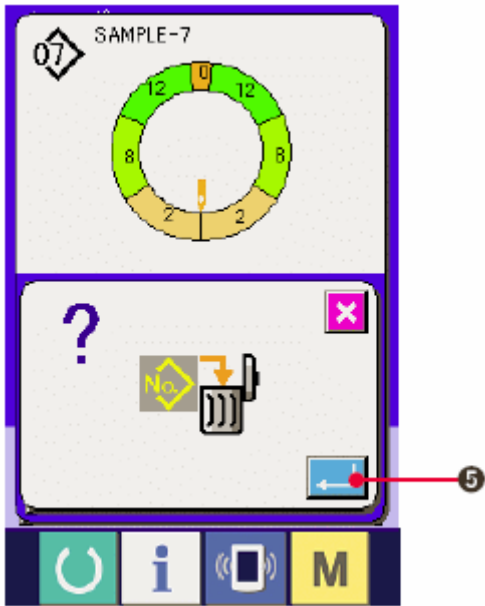

5) Нажмите кнопку ввода ENTER  (5).

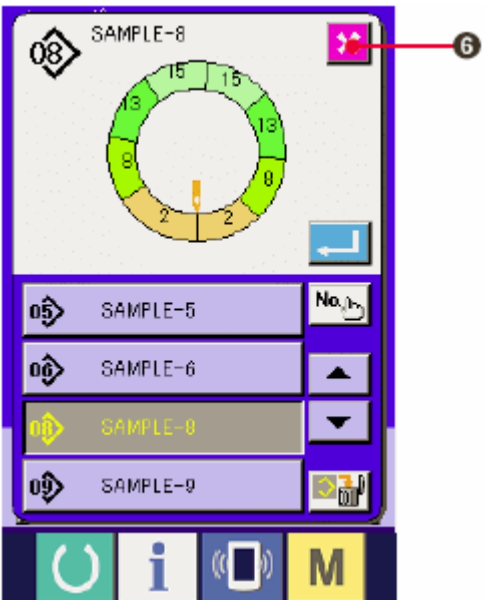

6) Нажмите кнопку ОТМЕНА  (6).

6. УПРАВЛЕНИЕ ШВЕЙНОЙ МАШИНОЙ (Полуавтоматический режим)

6-1 Корректировка шаблона

(1) Изменение натяжения игольной нити выбранного шага < Настройка натяжения компенсирующей нити >

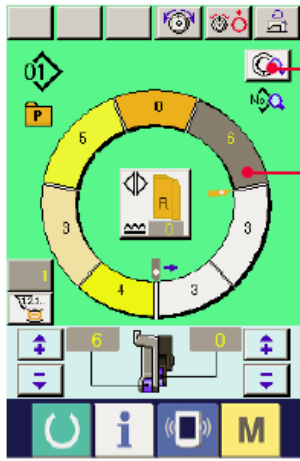

* Функция позволяет добавить натяжение игольной нити выбранного шага к общему натяжению игольной нити, на заданную величину натяжения компенсирующей нити.

1) Нажмите кнопку выбора шага STEP

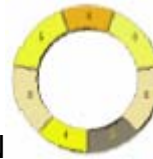

SELECTION (1), чтобы выбрать шаг.

2) Нажмите кнопку STEP DETAILS  (2).

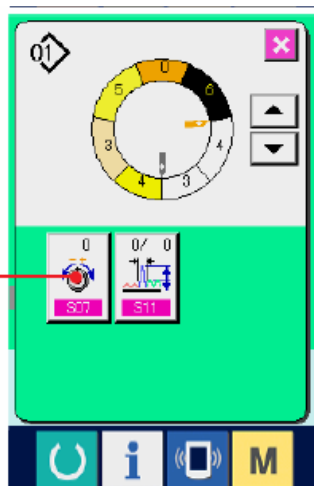

3) Нажмите кнопку «Компенсирующее натяжение нити»

COMPENSTATION THREAD TENSION  (3).

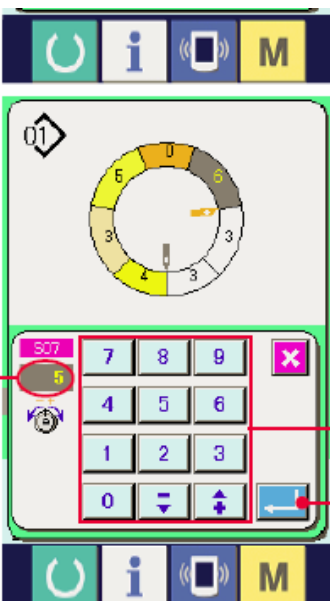

4) С помощью кнопок  (4) измените заданную величину натяжения компенсирующей нити A.

5) Нажмите кнопку ввода ENTER  (5).

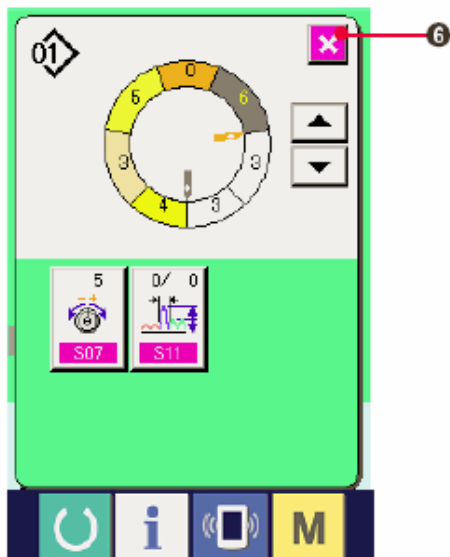



6) Нажмите кнопку ОТМЕНА  (6).

(2) Изменение плотности/времени? выбранного шага (Настройка компенсирующей плотности)

***Изменить шаг возможно лишь на экране шитья возможно, когда шаг 1 выбран перед началом шитья.**

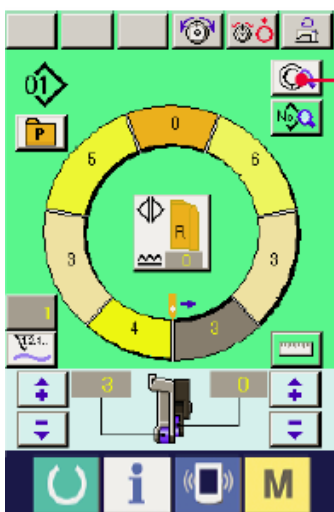
*** Функция предназначена для добавления плотности/времени? выбранного шага к общей величине плотности/времени? на заданную величину компенсирующей плотности.**



1) Нажмите кнопку ОПИСАНИЕ ШАГА STEP DETAILS  (1), после выбора шага 1.

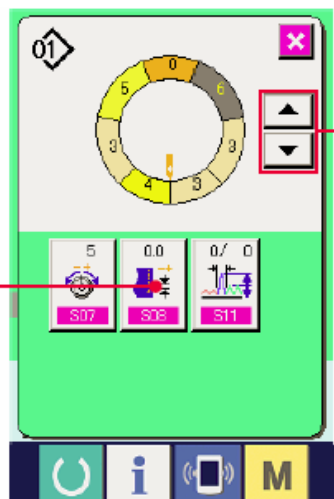

2) Нажмите кнопки ШАГОВАЯ ПОДАЧА/ВОЗВРАТ STEP FEED/RETURN  (2) для выбора шага, который необходимо изменить.

3) Нажмите кнопку компенсирующего pitch COMPENSATION PITCH  (3).

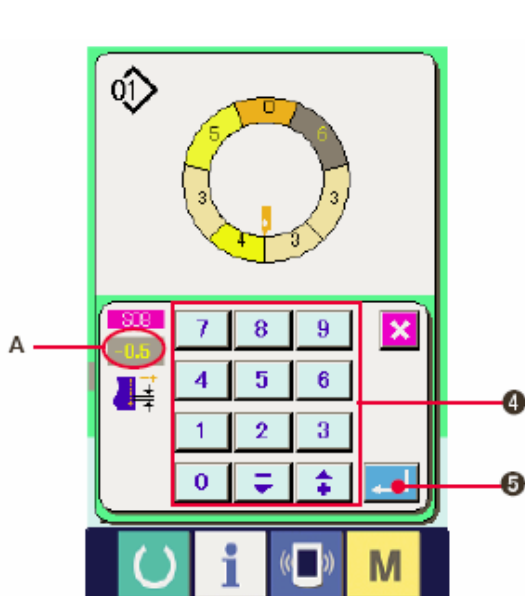

4) Используйте десять кнопок (4) , чтобы изменить заданную величину компенсирующей плотности (pitch?) стежков A.

5) Нажмите кнопку ввода ENTER (5).

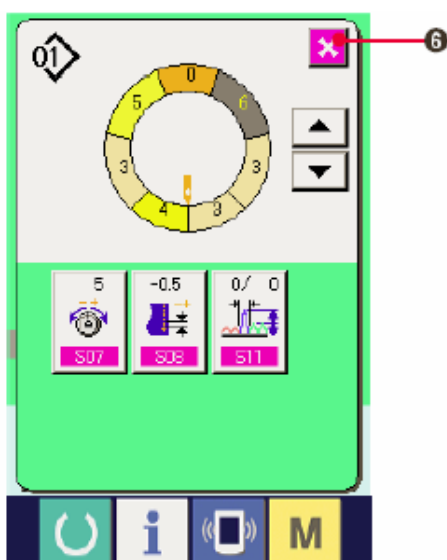

6) Нажмите кнопку ОТМЕНА (6).





(3) Увеличение/уменьшение величины посадки всех шагов

<Настройка увеличения/уменьшения величины посадки>

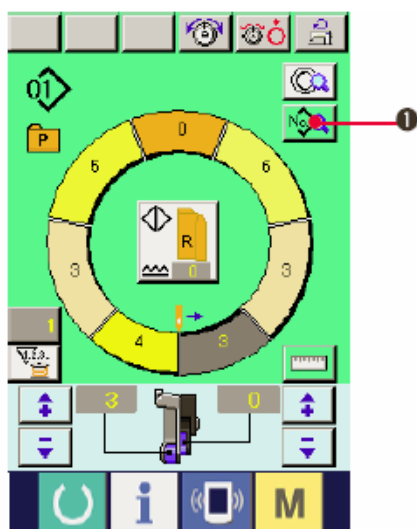
1) Нажмите кнопку отображения данных SEWING DATA DISPLAY 

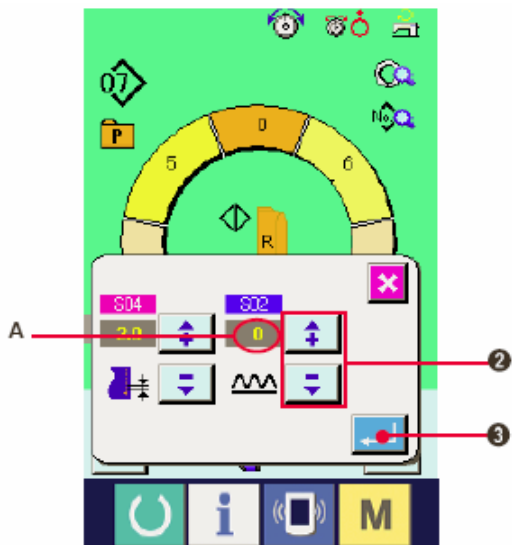



1) Нажмите кнопки «+/-»
« » (2), чтобы изменить заданную величину A увеличения/уменьшения величины посадки

2) Нажмите кнопку ввода ENTER  (3).

(4) Увеличение/уменьшение величины посадки сразу же после переключения шага <Настройка величины компенсирующей посадки>

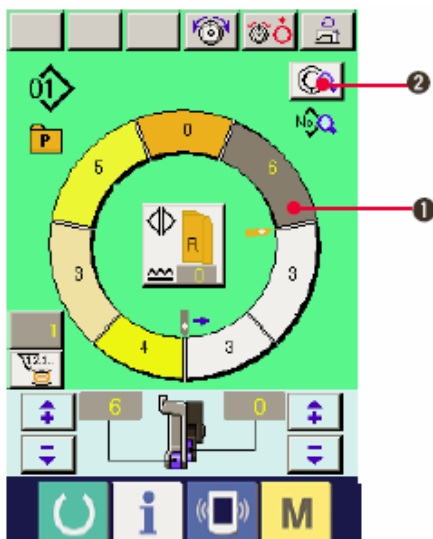

1) Нажмите кнопку выбора шага STEP

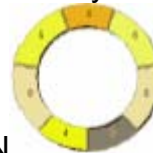

SELECTION (1) для выбора шага.

2) Нажмите кнопку ОПИСАНИЕ ШАГА -STEP DETAILS  (2).

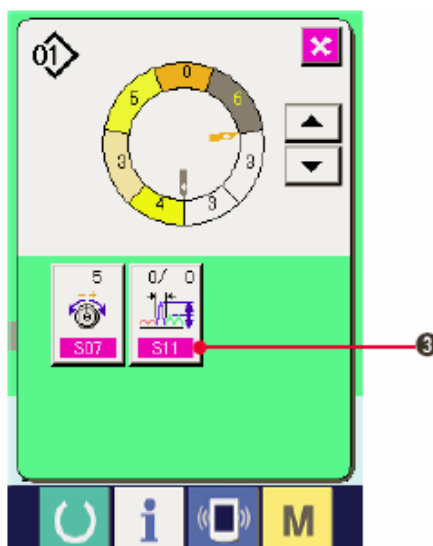

3) Нажмите кнопку ВЕЛИЧИНА КОМПЕНСИРУЮЩЕГО СБАРИВАНИЯ

COMPENSATION SHIRING AMOUNT (3).



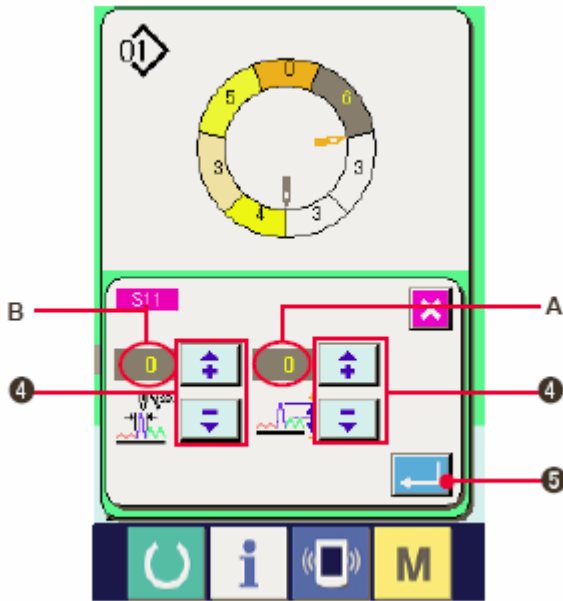

4) Нажмите кнопки «+/-»



» (4), чтобы изменить величину компенсирующей посадки A и количество стежков величины B компенсирующей посадки.

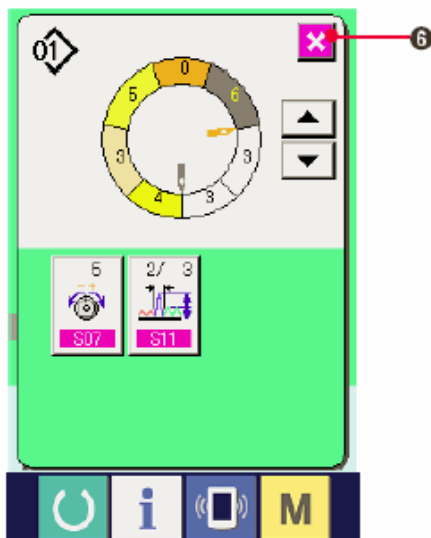
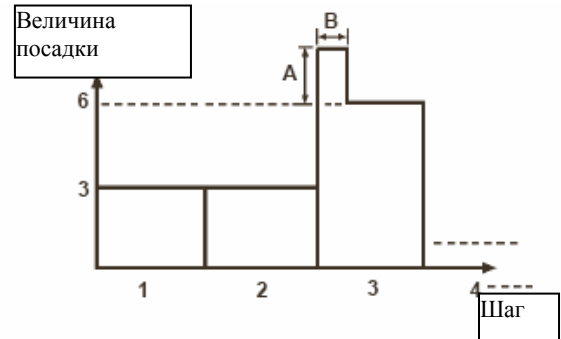

-Величина компенсирующей посадки –это величина посадки плюс величина посадки шага после переключения во время переключения шага.

-Количество стежков компенсации величины посадки-это количество стежков отрезка количества стежков плюс величина компенсирующего посадки из/с переключения шага.

5) нажмите кнопку ввода ENTER  (5).

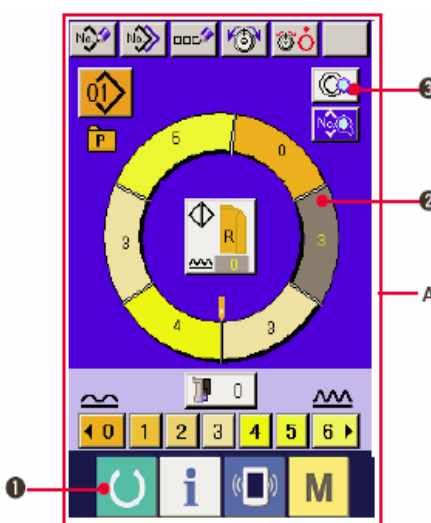

6) Нажмите кнопку ОТМЕНА CANCEL  (6).

(5) Добавление шага

1) Нажмите кнопку ГОТОВО READY  (1), чтобы переключиться на экран ввода данных A.

2) Нажмите кнопку ВЫБОР ШАГА STEP



SELECTION (2), чтобы выбрать шаг, на один перед положением добавления шага.

шаг, на один перед положением добавления шага.

3) Нажмите кнопку ОПИСАНИЕ ШАГА- STEP DETAILS  (3).

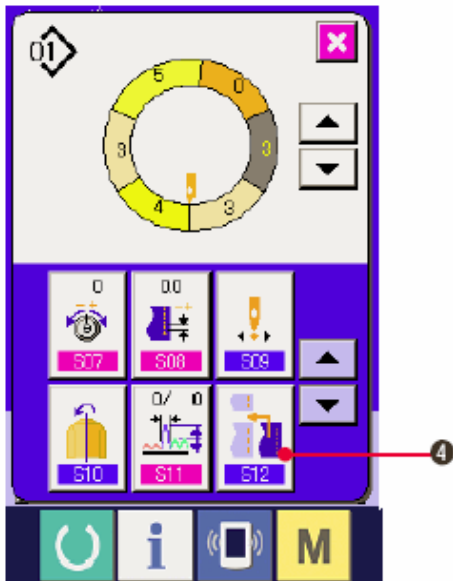

4) Нажмите кнопку добавления шага –STEP ADDITION  (4).

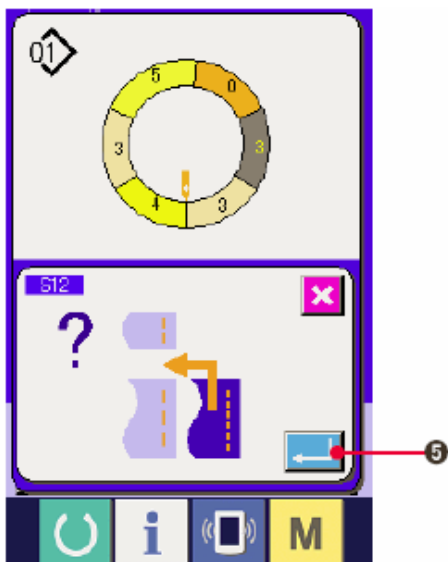

5) Нажмите кнопку ввода ENTER  (5).

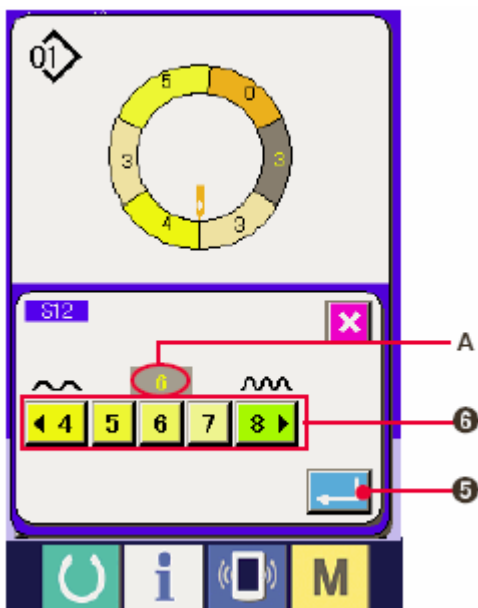

6) С помощью кнопок ВЕЛИЧИНА СБАРИВАНИЯ SHIRRING AMOUNT  (6) измените заданное значение величины посадки.

7) Нажмите кнопку ввода ENTER  (5).

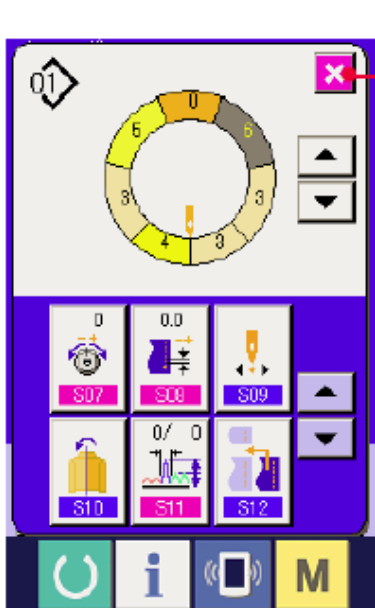

5) Нажмите кнопку ОТМЕНА CANCEL (7).



(6) Удаление шага

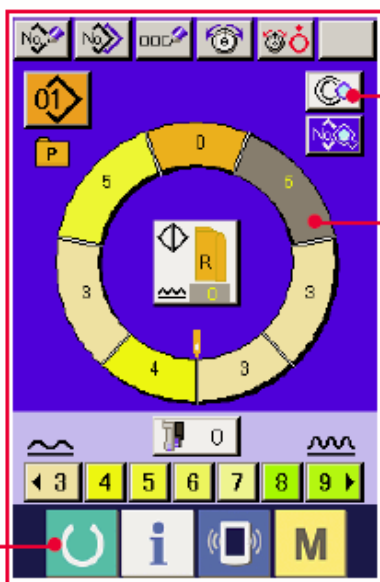

1) Нажмите кнопку ГОТОВО-READY (1), чтобы перейти к экрану ввода данных A.



2) Нажмите кнопку ВЫБОР ШАГА –STEP



SELECTION, чтобы выбрать шаг, который вы хотите удалить.

3) Нажмите кнопку ОПИСАНИЕ ШАГА –STEP DETAILS (3).



4) Нажмите кнопку ПЕРЕМЕЩАТЬ ВНИЗ-DOWN-SCROLL (4).

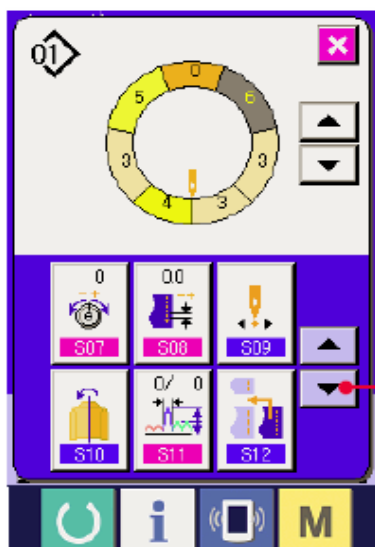

5) Нажмите кнопку УДАЛЕНИЕ ШАГА-



(5).

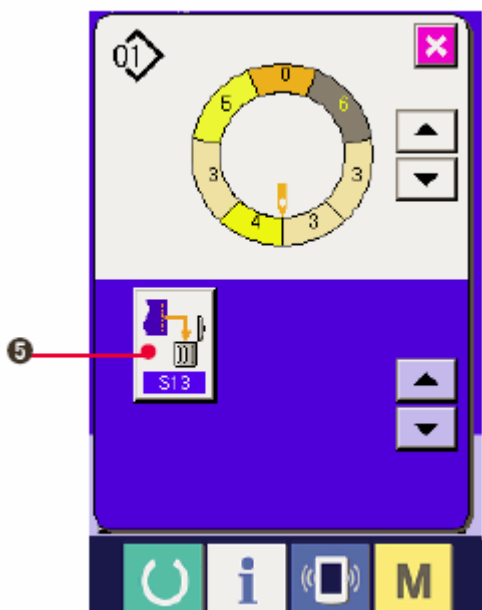

6) Нажмите кнопку ввода  (6).

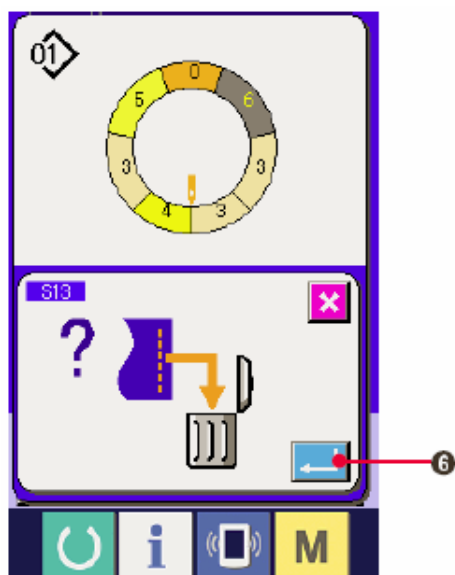

7) Нажмите кнопку ОТМЕНА  (7).

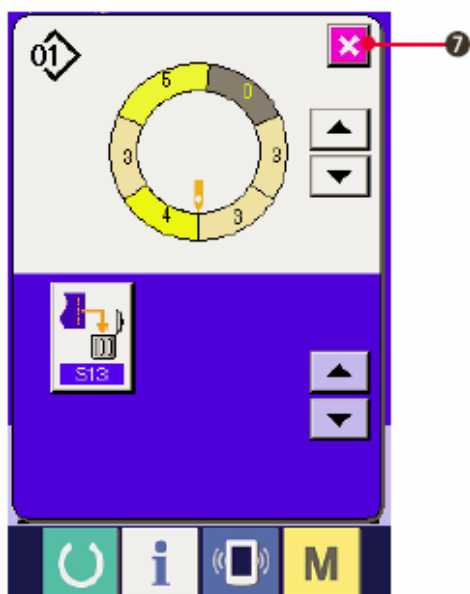

(7) Изменение начального положения программы <Изменение начального положения>

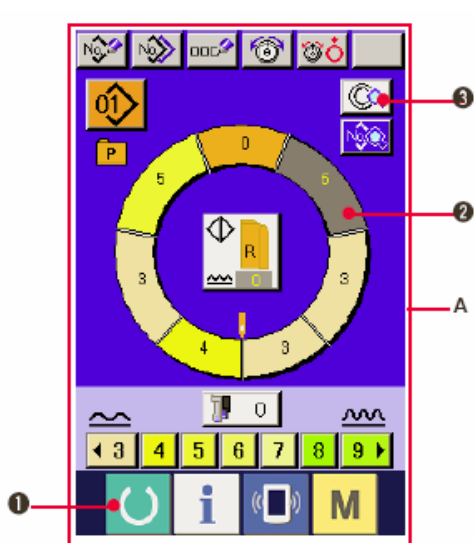

1) Нажмите кнопку ГОТОВО  (1), чтобы перейти в экрану ввода данных A.

2) Нажмите кнопку ОПИСАНИЕ ШАГА- STEP

DETAILS



(2).

3) Нажмите кнопку MIRRORING  (3).

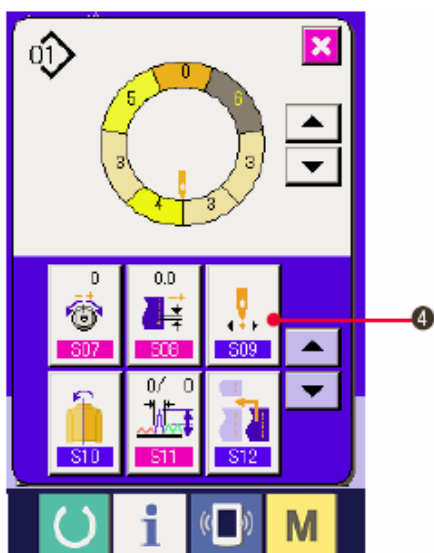

4) Нажмите кнопку НАЧАТЬ ИЗМЕНЕНИЕ ПОЛОЖЕНИЯ-START POSITION CHANGE



(4).

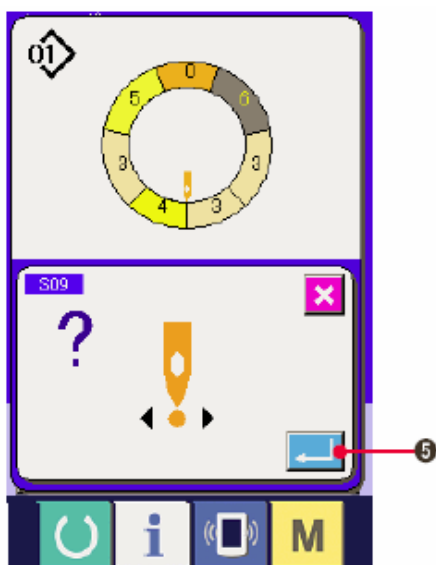

5) Нажмите кнопку ввода –ENTER  (5).

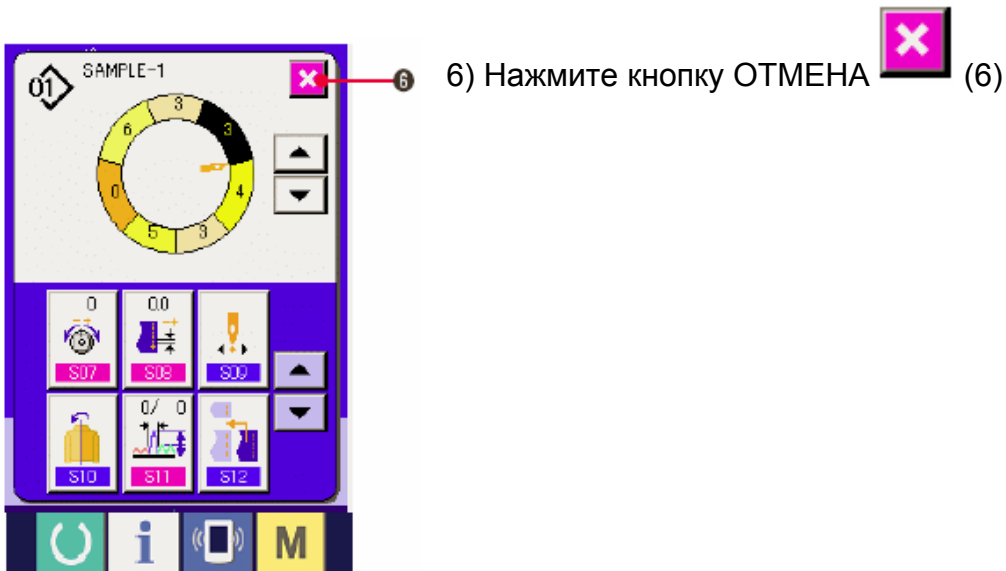

(8) Зеркальное отображение программы одного рукава и создание программы другого рукава «Функция зеркального изображения».

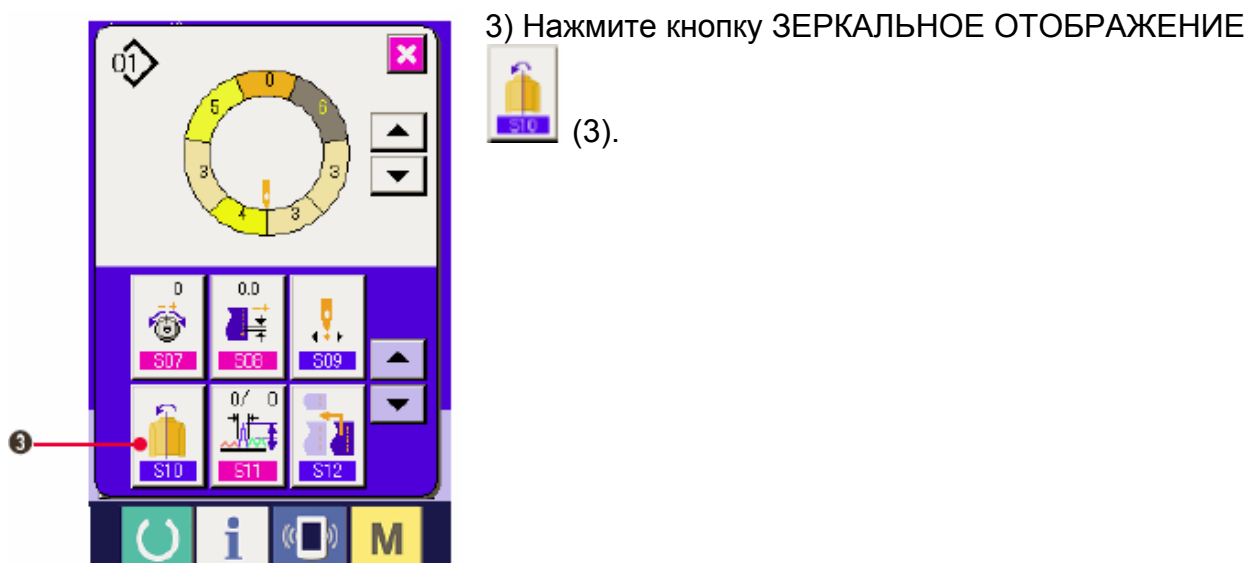
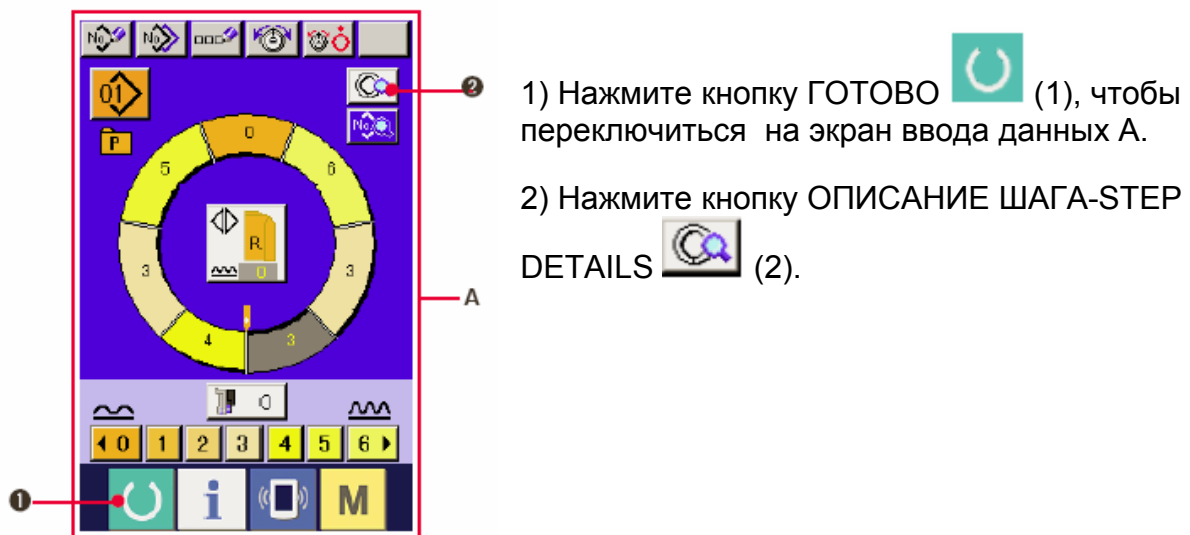

5) Нажмите кнопку ввода ENTER  (5).

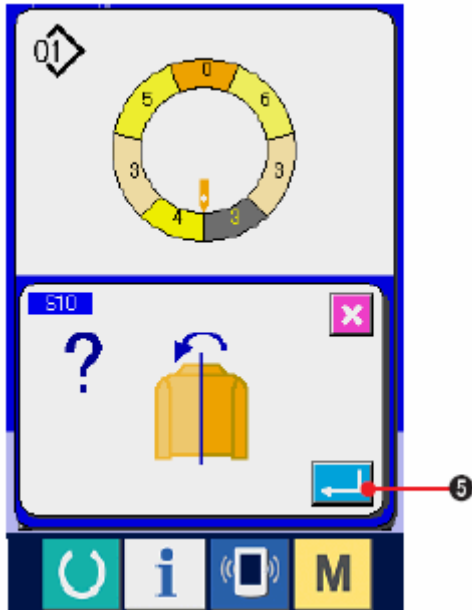

6) Нажмите кнопку ОТМЕНА  (6).

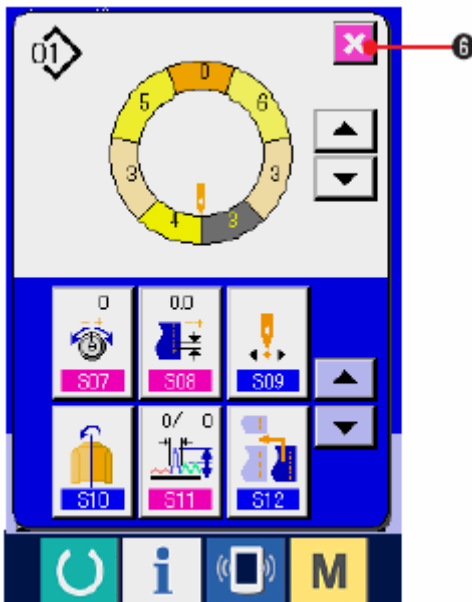

(9) Название шаблона «Настройка имени шаблона»

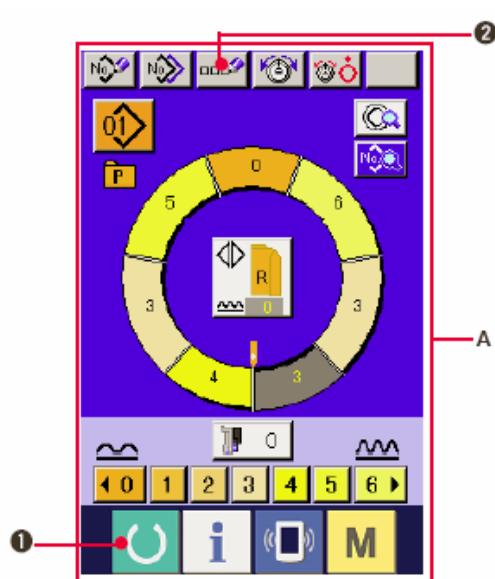

1) Нажмите кнопку ГОТОВО  (1), чтобы перейти к экрану данных А.

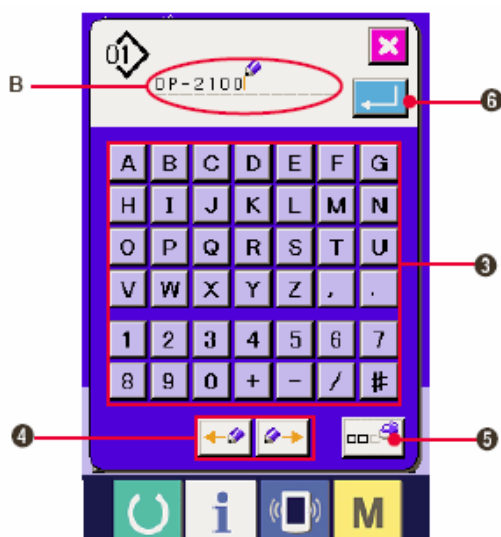

2) Нажмите кнопку ВВОД СИМВОЛОВ – LETTER INPUT  (2).



3) Введите имя с помощью кнопок с



буквами  (3).

4) Курсор в строке ввода букв В можно перемещать с помощью кнопок перемещения курсора CURSOR MOVE, LEFT (RIGHT)  () (4).

5) Если нажать кнопку УДАЛИТЬ , буква с левой стороны курсора исчезает.

6) Нажмите кнопку ввода ENTER  (6).

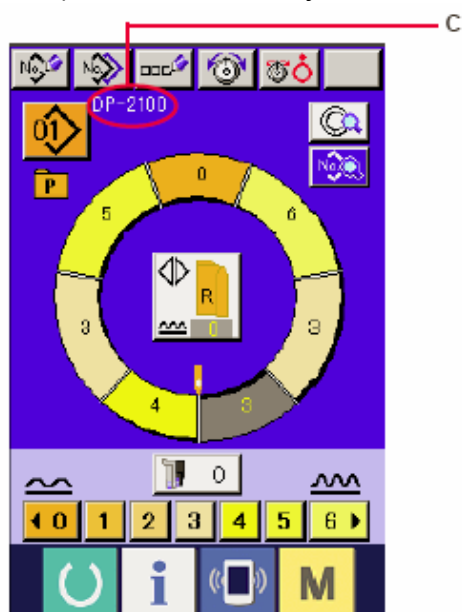



7) Вводимые буквы отображаются в сегменте С

6-2 КОПИРОВАТЬ ШАБЛОН (Копия шаблона)

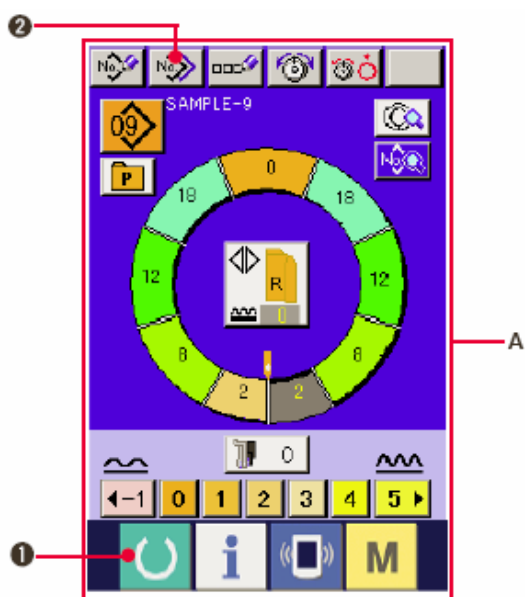
(1) Копирование шаблона в полуавтоматическом режиме



1) Нажмите кнопку ГОТОВО  (1), чтобы перейти к экрану ввода данных.

2) Нажмите кнопку КОПИЯ ШАБЛОНА  (2).

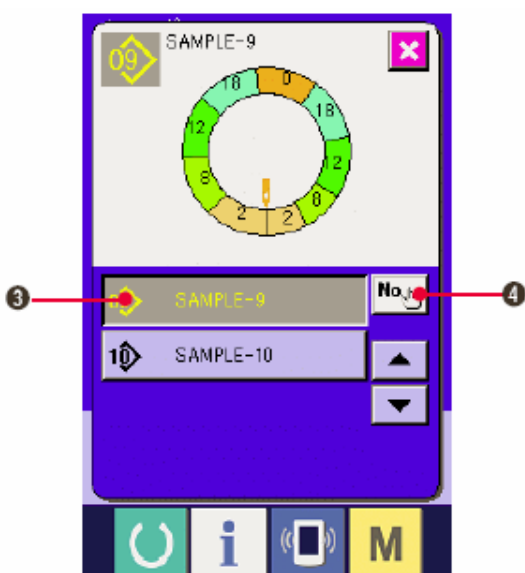

3) Нажмите кнопку НОМЕР ШАБЛОНА- PATTERN №  (3), чтобы выбрать шаблон для копирования.

4) Нажмите кнопку ВВОД ПУНКТА НАЗНАЧЕНИЯ КОПИИ  (4).

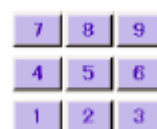

5) С помощью десяти кнопок  (5) введите номер шаблона места назначения

КОПИИ.

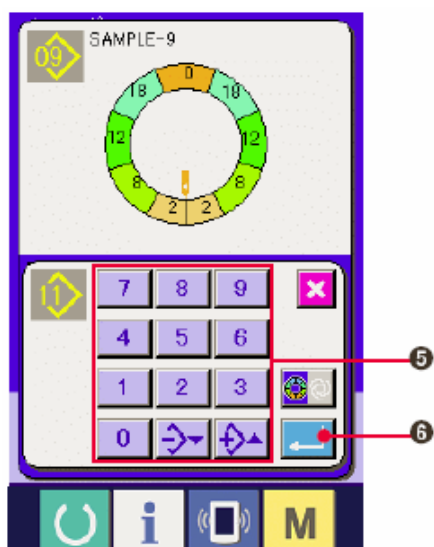

6) Нажмите кнопку ввода ENTER  (6).

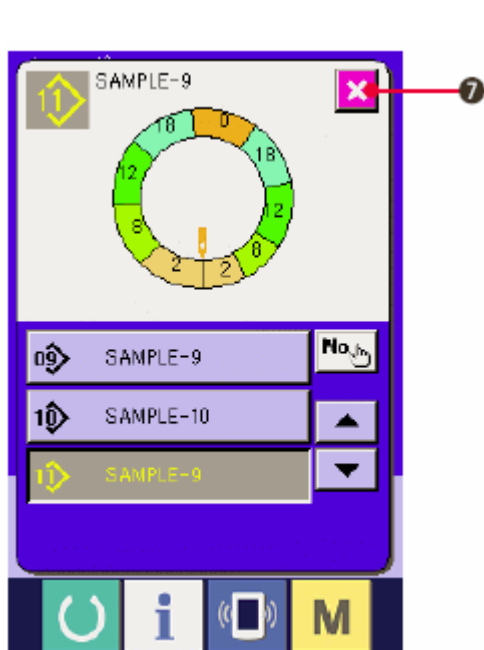

7) Нажмите кнопку ОТМЕНА  (7).

* Когда количество шаблонов, которые были зарегистрированы в полностью автоматическом равно 99, изображение немедленно переключается и копируется в полуавтоматический.

(2) Копирование шаблона из полуавтоматического в полностью автоматический <Копировать в полуавтоматический>

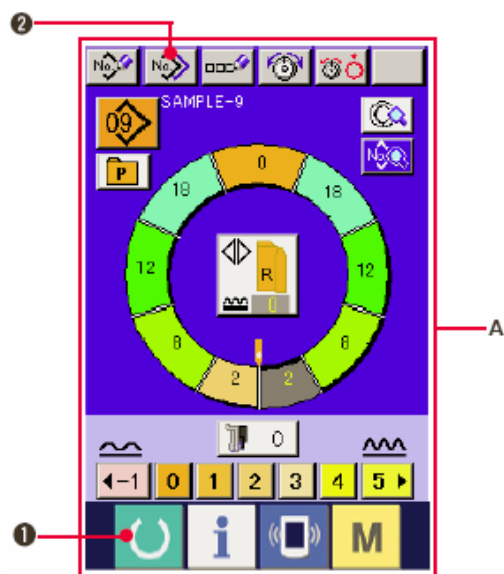

1) Нажмите клавишу ГОТОВО –READY  (1), чтобы к экрану ввода данных А.

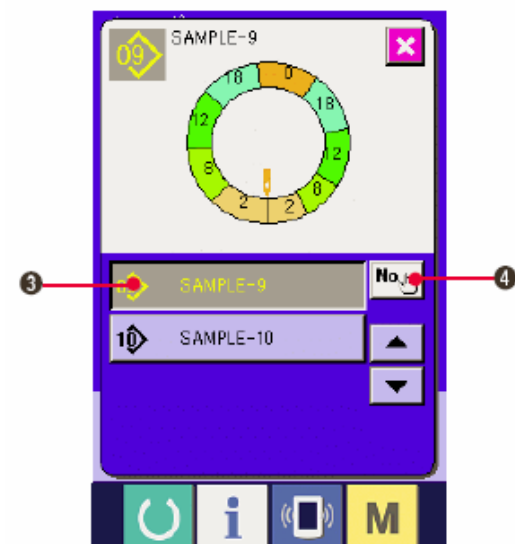

2) Нажмите кнопку КОПИЯ ШАБЛОНА- PATTERN COPY  2.

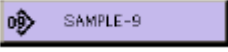

3) Нажмите кнопку НОМЕР ШАБЛОНА –PATTERN №  (3) для выбора шаблона для копирования.

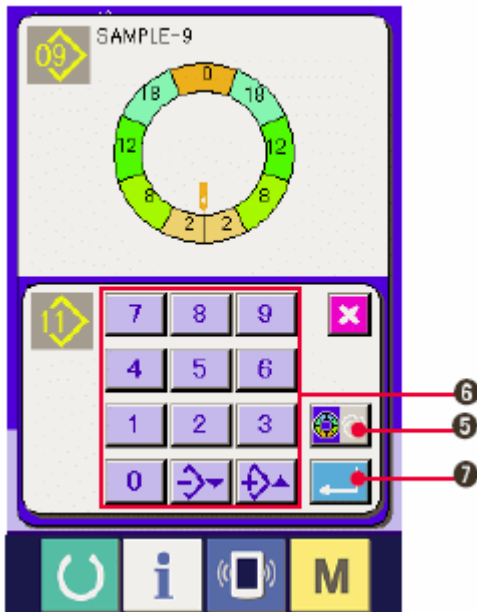
4) Нажмите кнопку ПУНКТ НАЗНАЧЕНИЯ/ КОПИИ- COPY DESTINATION INPUT  (4).



5) Нажмите кнопку ПОЛУАВТОМАТИЧЕСКИЙ/ ПОЛНОСТЬЮ АВТОМАТИЧЕСКИЙ – ПЕРЕХОД  (5), чтобы перейти к ПОЛНОСТЬЮ АВТОМАТИЧЕСКОМУ РЕЖИМУ .

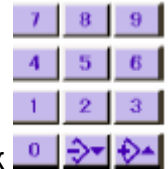

6) С помощью десяти кнопок (6) введите номер шаблона места назначения копии.

7) Нажмите кнопку ввода ENTER 

(7).

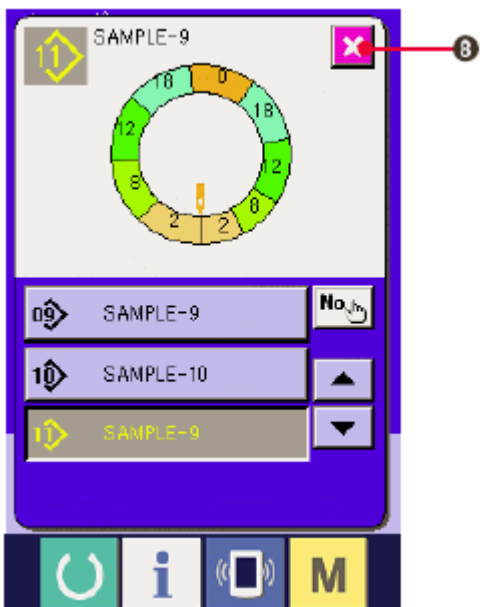



8) Нажмите кнопку ОТМЕНА-CANCEL  (8).

* Когда количество шаблонов, которые были зарегистрированы в полностью автоматическом режиме достигнет 99, изображение немедленно переключается и копируется в полуавтоматический.

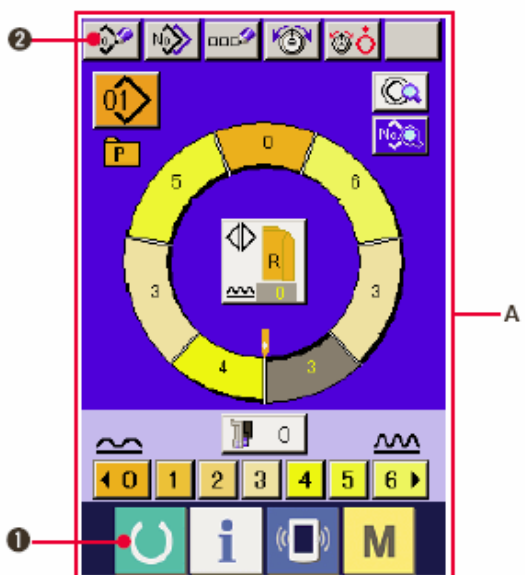
6-3 СОЗДАНИЕ НОВОГО ШАБЛОНА



1) Нажмите кнопку ГОТОВО-READY  (1), чтобы перейти к экрану ввода данных А.

2) Нажмите кнопку ЗАПИСЬ НОВОГО ШАБЛОНА PATTERN NEW REGISTER  (2).

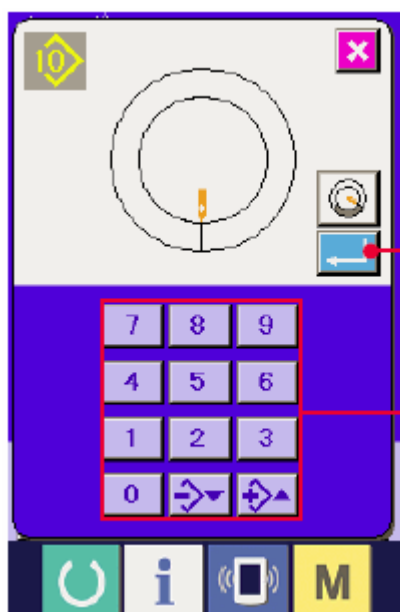

3) С помощью десяти кнопок (3) введите номер нового шаблона.

4) Нажмите кнопку ввода –ENTER (4).

5) Измените pitch.

См. «5-6 (2) Изменение плотности стежков?/времени подачи? (pitch?)»

6) Выбор переменного шитья слева/справа

См. «Выбор переменного шитья слева/справа».

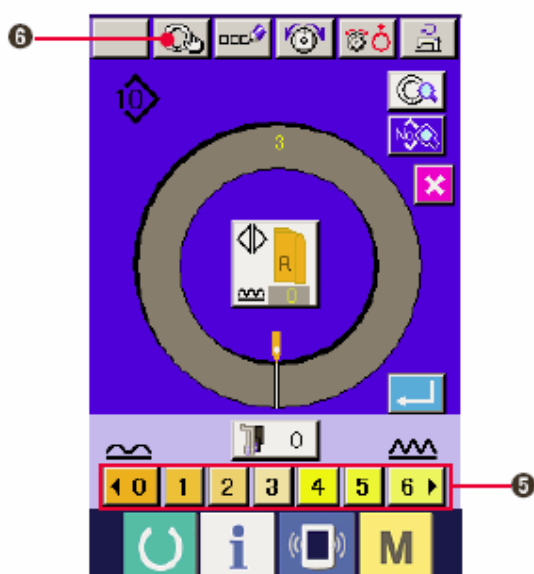

7) Нажмите кнопку ВЕЛИЧИНА СБАРИВАНИЯ (5), чтобы ввести величину посадки.

8) Нажмите кнопку задать параметры

шага STEP DETERMINATION (6), чтобы задать данные.

9) Повторите операции 7) и 8).

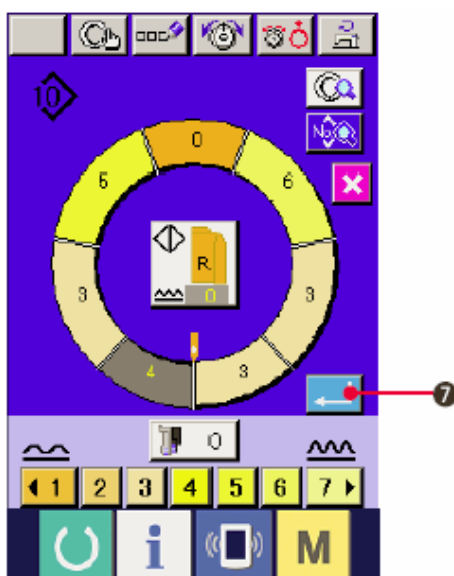

10) После ввода величины посадки последнего шага, нажмите кнопку

ввода ENTER (7) и программа введенного рукава запишется в шаблон. В это время, программа для другого рукава создается автоматически с помощью отзеркаливания.

6-4 Другие функции

(1) Прямой вызов шаблона из экрана по шитью.

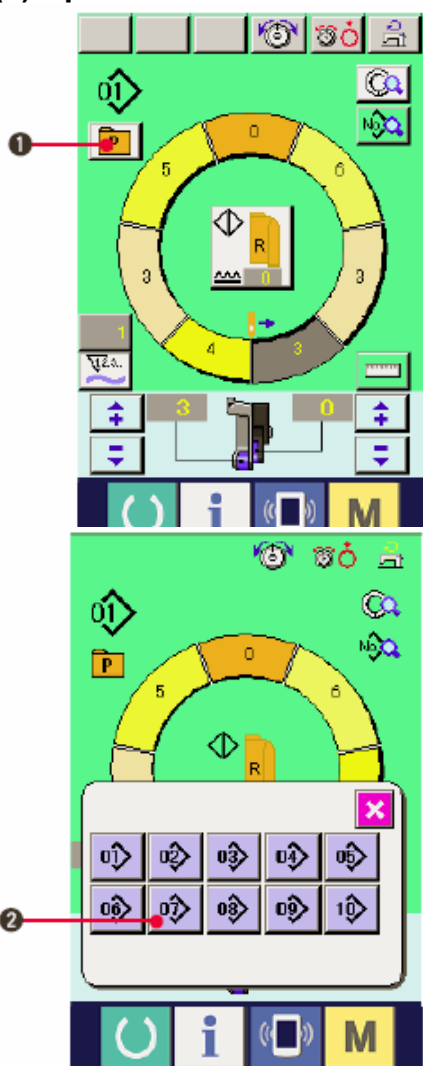

При записывании часто используемых шаблонов при помощи кнопки ПРЯМОГО ВЫБОРА, шаблон можно выбрать прямо с операционного экрана одним нажатием кнопки.

* Для того, чтобы приписать шаблон к кнопке ПРЯМОГО ВЫБОРА, см. «12. Приписать шаблон к кнопке прямого выбора.».

1) Нажмите кнопку ПРЯМОГО ВЫБОРА  (1).

2) Нажмите кнопку ВЫБОР ШАБЛОНА

PATTERN SELECTION  (2) шаблона, который вы хотите вызвать.

(2) Настройка кнопки ВЫБОР ШАГА - STEP SELECTION по форме рукавам <функция измерения>

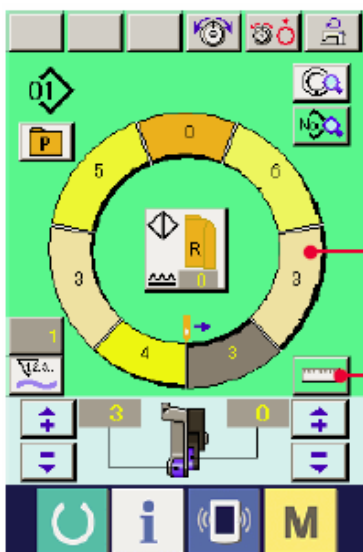

1) Нажмите кнопку Измерение  (1).

2) Выполните строчку

См. 5-5 (5)

3) Данные по длине измеряемого стежка отсылаются на кнопку выбора шага STEP



SELECTION  (2).

7. УПРАВЛЕНИЕ ШВЕЙНОЙ МАШИНОЙ (ПОЛНОСТЬЮ АВТОМАТИЧЕСКИЙ ОСНОВНОЙ РЕЖИМ)

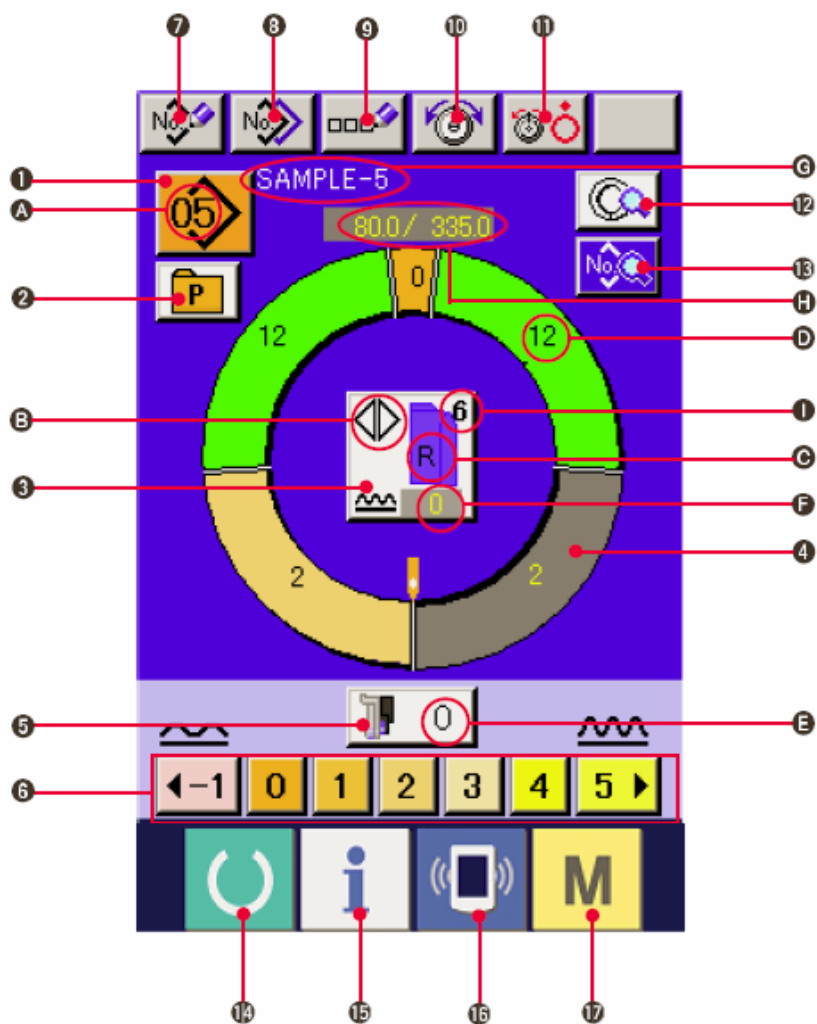
7-1 Экран ввода данных



№	Кнопка	Название кнопки	Описание
(1)		Выбор шаблона PATTERN SELECTION	Выбранный номер шаблона отображается на кнопке. При нажатии на кнопку появляется экран изменения номера шаблона.
(2)		Прямой выбор DIRECT SELECTION	При нажатии на кнопку появляется перечень номеров шаблонов, которые были приписаны к кнопке прямого выбора.
(3)		Выбор переменного шитья слева/справа	Выбор метода переключения программы, (для правого рукава и левого рукава) во время шитья.

(4)		Выбора шага	При нажатии на кнопку возможно выбрать шаг
(5)		Величина посадки для вспомогательной подачи	При нажатии на кнопку появляется экран изменения величины посадки для вспомогательной подачи
(6)		Величина посадки	При нажатии на кнопку можно изменить величину посадки выбранного шага.

№	Кнопка	Название кнопки	Описание
(7)		Регистрация нового шаблона	При нажатии на кнопку появляется экран новой регистрации номера шаблона.
(8)		Копия шаблона	При нажатии на кнопку появляется экран копирования данных по шитью
(9)		Ввод символов	При нажатии на кнопку появляется экран ввода символов.
(10)		Настройка натяжения игольной нити	При нажатии на кнопку появляется экран изменения натяжения игольной нити.
(11)		Подъем диска	При нажатии на кнопку диск натяжения №1 поднимается (выключите основное натяжение base tension во время ожидания U11).
(12)		Описание шага	При нажатии на кнопку выводится список данных по шитью, соответствующий выбранному шагу.
(13)		Отображение данных по шитью	Появляется список данных по шитью, соответствующий номеру шаблона.
(14)		Готово	Выполняется переход от экрана ввода данных к экрану шитья и наоборот.
(15)		Информация	Переход от экрана ввода данных к информационному экрану и наоборот.
(16)		Связь	Переход от экрана ввода данных к экрану передачи данных и наоборот
(17)		Режим	Переход от экрана ввода данных к экрану переключения режима и наоборот

			(для выполнения различных настроек).
--	--	--	--------------------------------------

Символ	Изображение	Название изображения	Описание
(A)		Отображение номера шаблона	Отображается номер шаблона
(B)		Переменное шитье	Отображается при выборе переменного шитья
(C)		Левый/правый рукав	Изображение R: Вызов программы для правого рукава Изображение L: Вызов программы для левого рукава
(D)		Величина посадки	Отображение величины посадки
(E)		Величина посадки для вспомогательной подачи	Отображение величины посадки вспомогательной подачи
(F)		Увеличение/уменьшение	Отображает заданную величину уменьшения/увеличения величины посадки
(G)		Название шаблона	Отображает название шаблона
(H)		Длина шага/Общая длина	Отображает длину шага/общую длину
(I)		Размер строчки	Отображает размер строчки

7-2 ЭКРАН ШИТЬЯ

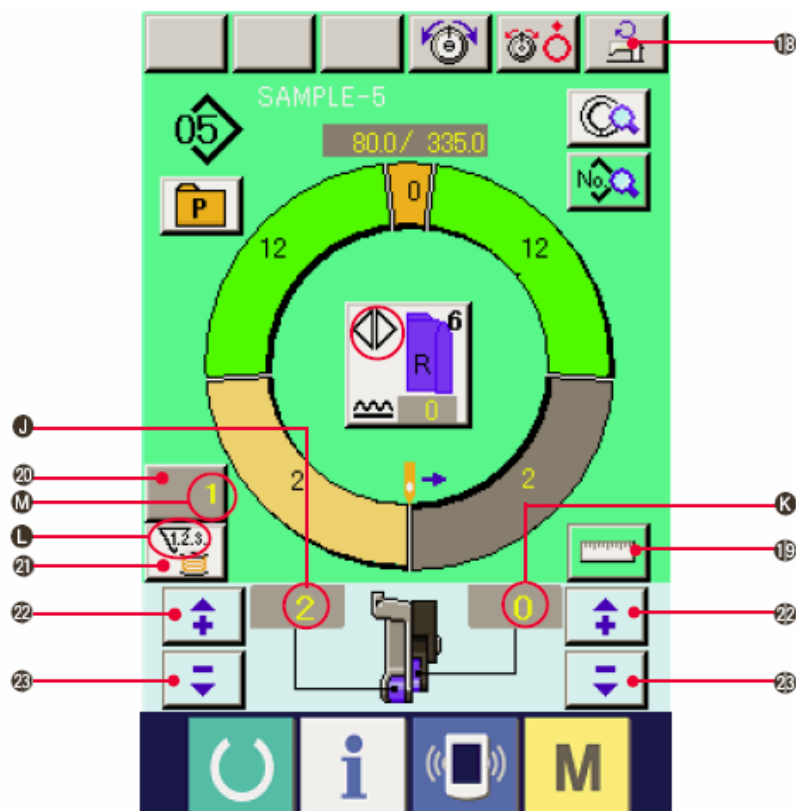

№	Изображение	Название кнопки	Описание
(18)		Настройка максимальной скорости шитья	При нажатии на кнопку появляется экран настройки максимальной скорости шитья
(19)		Измерение	При нажатии на кнопку в процессе шитья измеряется длина каждого шага и отображается на экране кнопки выбора шага.
(20)		Настройка счетчика	При нажатии на кнопку, отображается экран настройки счетчика шпульной нити/количества штук
(21)		Выбор счетчика	При нажатии на кнопку выполняется переключение счетчика шпульной нити/количества штук
(22)		«+»	При нажатии на кнопку значение увеличивается
(23)		«-»	При нажатии на кнопку значение уменьшается

Символ	Изображение	Название изображения	Описание
(J)		Величина посадки	Отображает величину посадки
(K)		Величина посадки для вспомогательной подачи	Величина посадки вспомогательной подачи
(L)		Счетчик	Изображение: Появляется, если используется счетчик шпульной нити Изображение: Появляется, если используется счетчик количества штук
(M)		Отображает заданное значение счетчика	Отображает показания счетчика



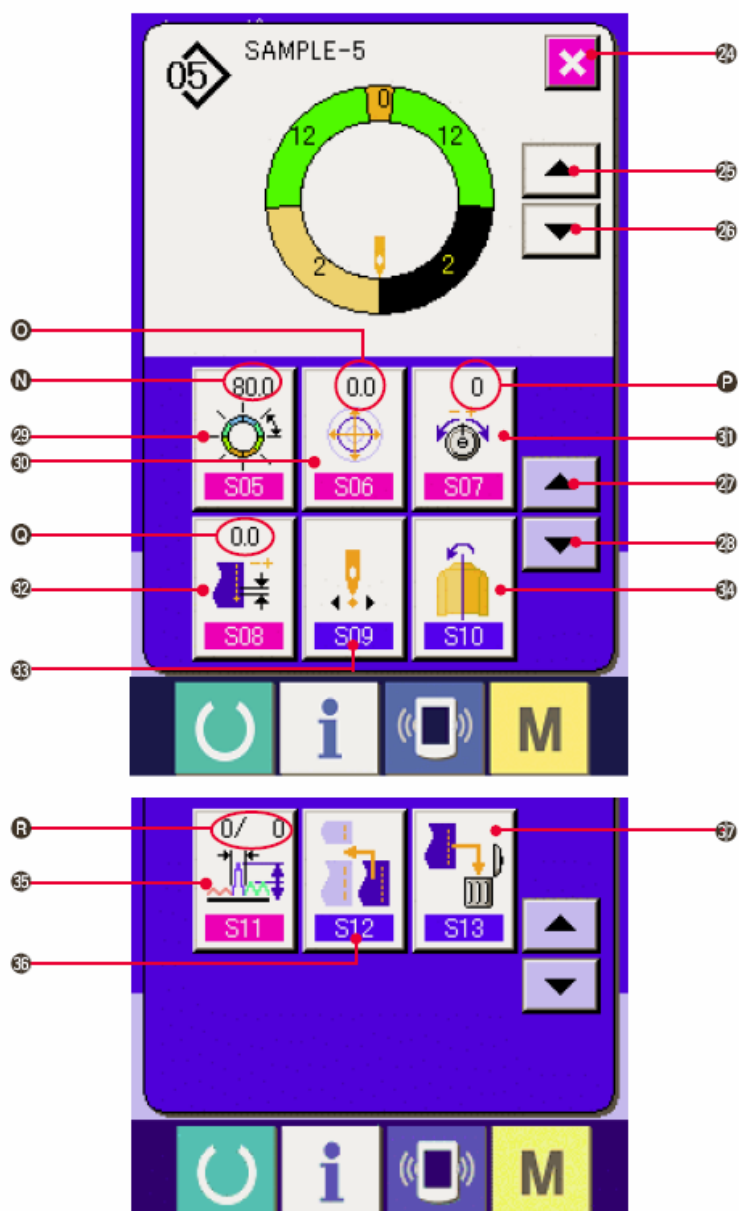

7-3 ЭКРАН ВВОДА ДАННЫХ



№	Кнопка	Название кнопки	Описание
(24)		Отмена	При нажатии на кнопку экран свойств шага закрывается
(25)		Шаговая подача	При нажатии на кнопку шаг выбора продвигается на один вперед
(26)		Возврат шага	При нажатии на кнопку шаг выбора возвращается на один назад.
(27)		Экран выбора свойств (вперед)	При нажатии на кнопку экран выбора свойств прокручивается вперед

(28)		Экран выбора свойств (назад)	При нажатии на кнопку экран выбора свойств прокручивается назад.
(29)		Настройка расстояния между шагами	При нажатии на кнопку появляется экран настройки расстояния между шагами
(30)		Величина Grading value	При нажатии на кнопку появляется экран настройки grading value
(31)		Настройка натяжения компенсирующей нити	При нажатии на кнопку появляется экран настройки натяжения компенсирующей нити
(32)		Настройка компенсирующего pitch	При нажатии на кнопку появляется экран настройки компенсирующего pitch
(33)		Изменение положения старта	При нажатии на кнопку появляется экран изменения положения старта
(34)		Кнопка зеркального изображения	При нажатии на кнопку появляется зеркальный экран
(35)		Настройка величины компенсирующей посадки	При нажатии на кнопку появляется экран настройки величины компенсирующей посадки
(36)		Добавление шага	При нажатии на кнопку появляется экран добавления шага
(37)		Удаление шага	При нажатии на кнопку появляется экран удаления шага

Символ	Изображение	Название изображения	Описание
(N)		Расстояние между шагами	Отображение заданного расстояния между шагами

(O)		Отображение величины сортировки? grading value	Отображается величина сортировки? grading value
(P)		Отображение натяжения компенсирующей нити	Отображает заданное значение натяжения компенсирующей нити
(Q)		Отображение компенсирующей плотности стежков	Отображает значение компенсирующей плотности стежков
(R)		Отображение	Заданное значение величины компенсирующей посадки

7-4 ВЕЛИЧИНА ПОДАЧИ

Далее следует объяснение величины подачи швейной машины.

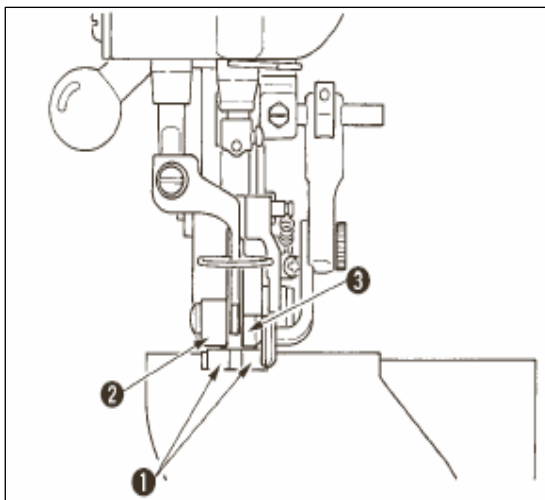

Величина подачи on the operation состоит из трех видов величин подачи, величина

нижней подачи (плотность стежков (или шаг?) (pitch)), величина главной подачи (плотность стежков или шаг?) (pitch)+ величина посадки) и величина вспомогательной подачи (плотность стежков (или шаг?) pitch + величина посадки+величина посадки для вспомогательной подачи)

В случае а, когда шаг (S04) настроен на 2.0, ремень нижней подачи (1) движется на 2.0 мм на каждый оборот швейной машины (1 стежок).

В случае В, когда величина посадки настроена на 3, ремень главной подачи (2) движется на 2,3 мм на оборот швейной машины (1 стежок)

Это значит, что заданная величина «1» величины посадки (основная подача) делится на шаги 0,1 мм. Если заданная величина переводится в мм, считается $3 \times 0,1 = 0,3$ мм. Эта величина добавляется к шагу (нижней подачи) и

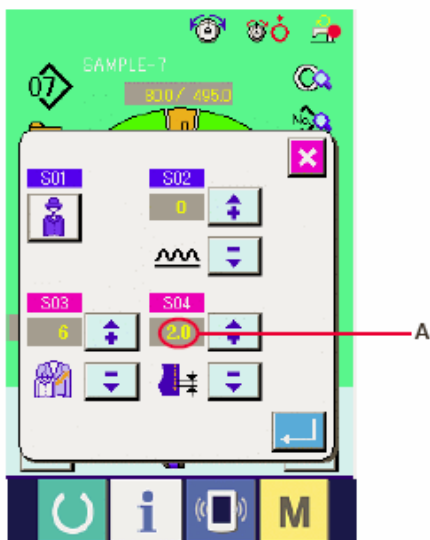

Pitch setting screen

общая величина –это величина движения ремня главной подачи.

Величина главной подачи = плотность (или шаг или время подачи?) + величина посадки.

$$2,3 \text{ мм} = 2,0 \text{ мм} + 0,3 \text{ мм}$$

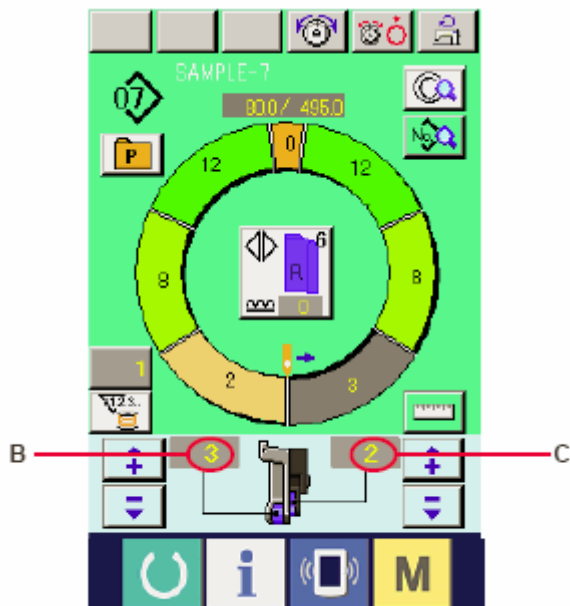

Sewing screen

В случае С, когда величина посадки для вспомогательной подачи настроена на 2, ремень вспомогательной подачи (3) передвигается на 2,5 мм за оборот (1 стежок).

Это значит, что заданная величина «1» величины посадки для вспомогательной подачи делится на шаги 0,1 мм. Если заданная величина переводится в мм, считается $2 \times 0,1 = 0,2$ мм. Эта величина добавляется к величине основной подачи и общая величина –это величина движения вспомогательного ремня.

Величина вспомогательной подачи = величина основной подачи + величина посадки для вспомогательной подачи.

$$2,5 \text{ мм} = 2,3 \text{ мм} + 0,2 \text{ мм}$$

7-5 УПРАВЛЕНИЕ ШВЕЙНОЙ МАШИНОЙ

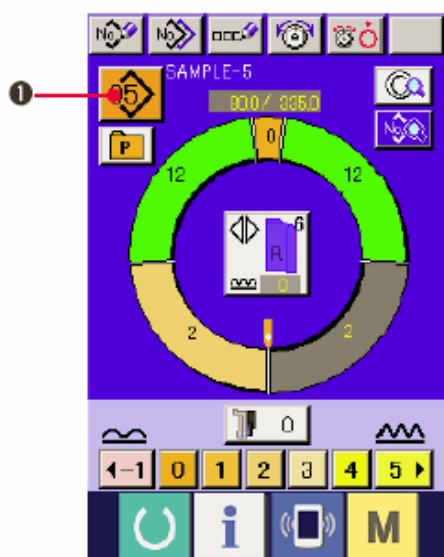

(1) Подготовьте материалы

1) Подготовьте правый и левый рукава, и главную часть изделия.

(2) Включите питание

1) Включите переключатель питания.

2) После исходного экрана появляется экран ввода данных



Автоподъемник не двигается, пока не появится экран шитья или экран создания. Начав работать, подъемник работает для всех экранов. Поэтому будьте осторожны.

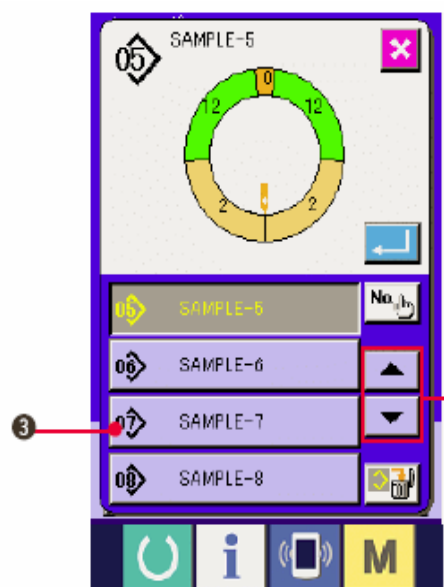

(3) Вызов шаблона <Выбор номера шаблона>

Две программы (для правого и левого рукава) вводятся в один шаблон. Далее, соответствующие программы состоят из одиночных и множественных шагов (данные по шитью хранятся между соответствующими отметками).

1) Нажмите кнопку Выбор шаблона PATTERN

SELECTION (1).

2) Нажмите кнопки Просмотр Вверх/Вниз



(2), чтобы отобразить номер

шаблона PATTERN № (3) нужного шаблона.

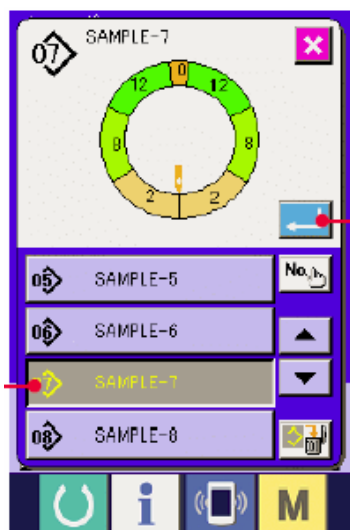

3) Нажмите кнопку Номер шаблона

PATTERN № (3).

4) Нажмите кнопку ввода ENTER (4).

(4) Выбор левого/правого переменного шитья

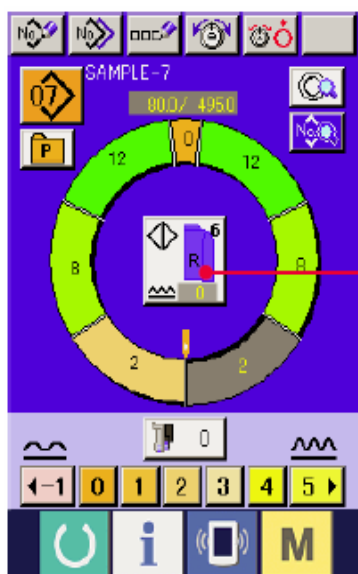



Нажмите кнопку ЛЕВОЕ/ПРАВОЕ ПЕРЕМЕННОЕ

ШИТЬЕ  (1) для выбора метода переключения программы (для правого и для левого рукава).

 Переменная строчка, правый: Левая/правая переменная строчка начиная с правого рукава.

 Переменная строчка: Левая/правая переменная строчка начиная с левого рукава.

 Только правый рукав

 Только левый рукав

(5) Шитье

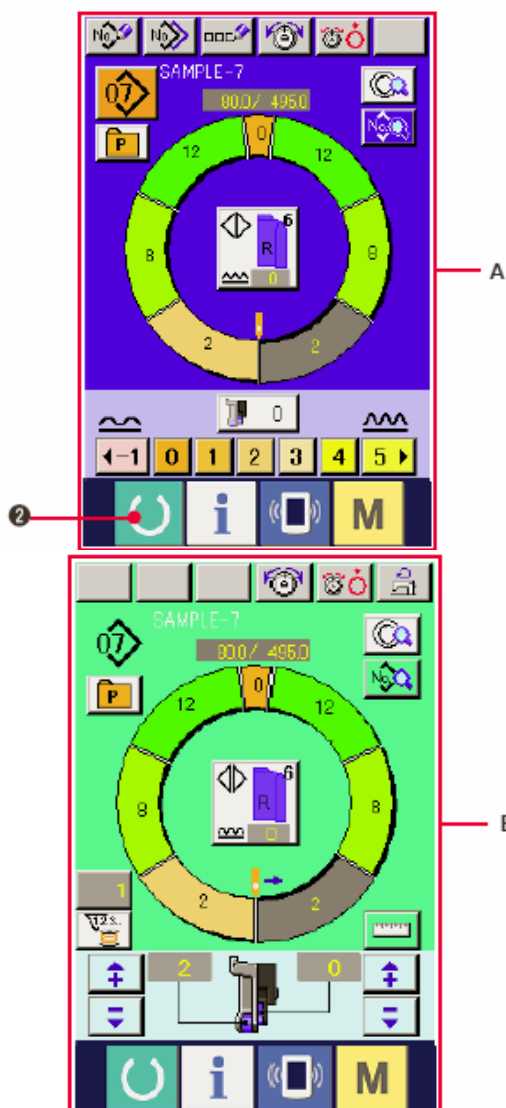

1) Нажмите кнопку ГОТОВО  (2).

2) Переход от экрана ввода данных А к экрану шитья В.

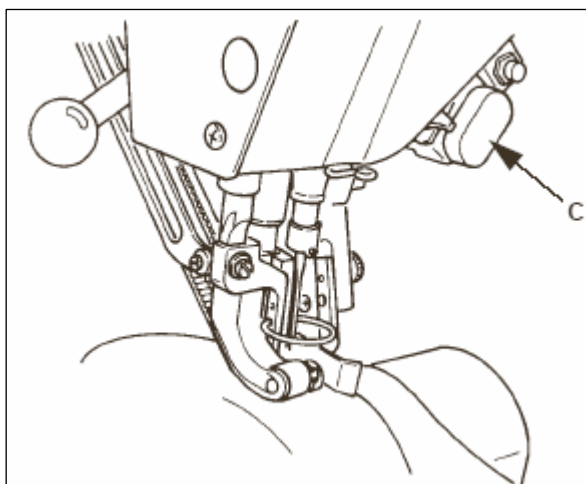



3) Расположите рукава и основную часть изделия на машине.

*При временной настройке величины посадки на «0» во время шитья нажмите переключатель Отпускания посадки C SHIRRING RELEASE.

Когда переключатель нажат загорается светодиод, величина посадки устанавливается на «0». Если нажать на переключатель дважды, светодиод гаснет, а величина посадки возвращается к

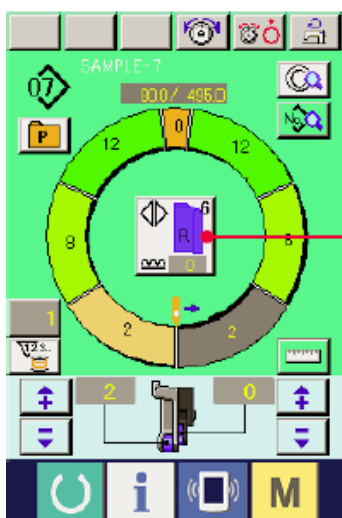
величине посадки выбранного шага.



4) Проверьте , соответствуют ли выбранные материалы выбранной программе (для правого/левого рукава).

5) Начните шить.

6) После выполнения шитья до следующей отметки шаг автоматически переключается.

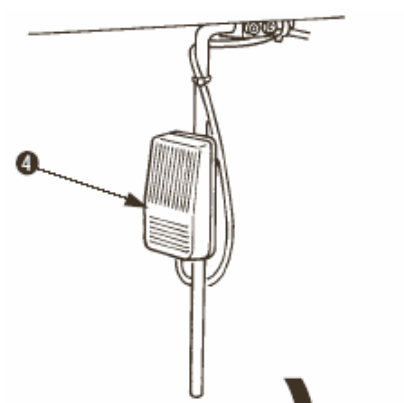

7) Если шаг не переключается автоматически, нажмите коленный переключатель (4). Программа продвинется на один шаг вперед.

8) Повторите операцию 5) через 7) до конца строчки

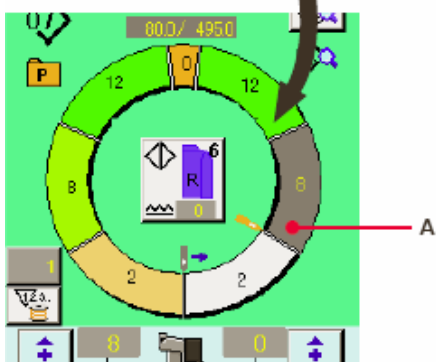

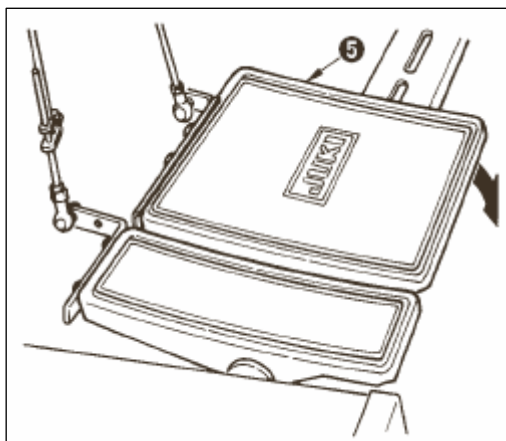



9) Выполните обрезку нити с помощью педали (5).

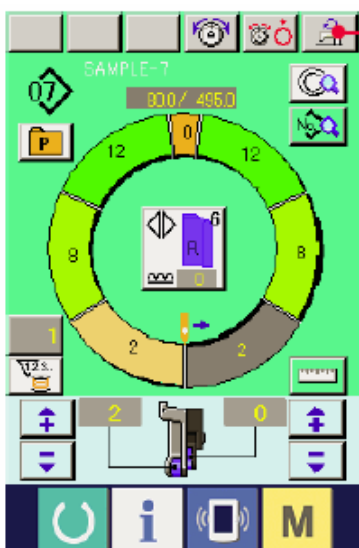

7-6 ИЗМЕНЕНИЕ ОСНОВНОГО ЗАДАННОГО ЗНАЧЕНИЯ

(1) Изменение скорости швейной машины

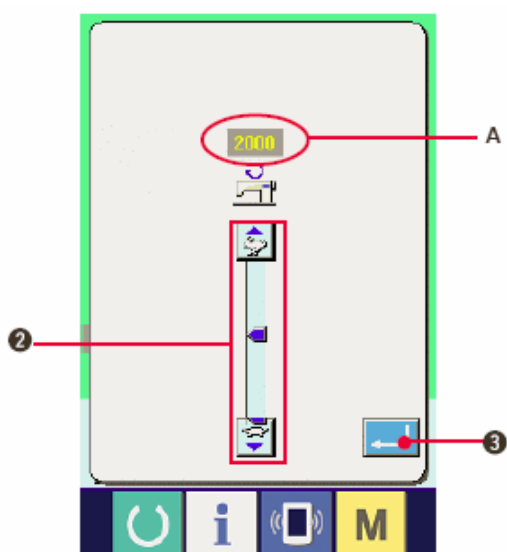

1) Нажмите кнопку настройки максимальной скорости шитья  (1).



2) Нажмите кнопку изменения максимальной скорости шитья.  (быстро) или  (медленно), чтобы изменить заданную скорость A.

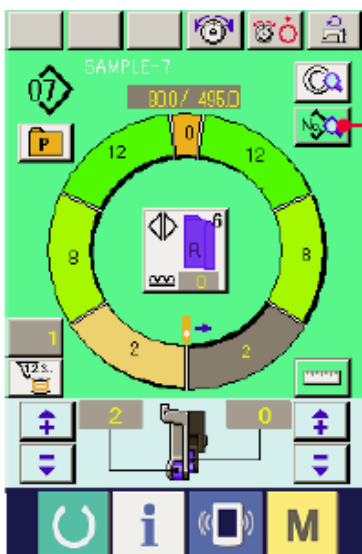

3) Нажмите кнопку ввода ENTER  (3).

(2) Изменение плотности стежков

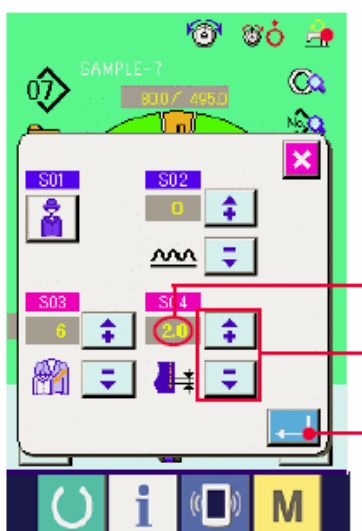

1) Нажмите кнопку отображения данных шитья



2) Нажмите кнопки «+/-»   (2), чтобы изменить заданное значение плотности стежков (или шага? Или времени подачи?) А.

3) Нажмите на кнопку ввода ENTER  (3).

(3) Изменение натяжения игольной нити <Настройка натяжения игольной нити>

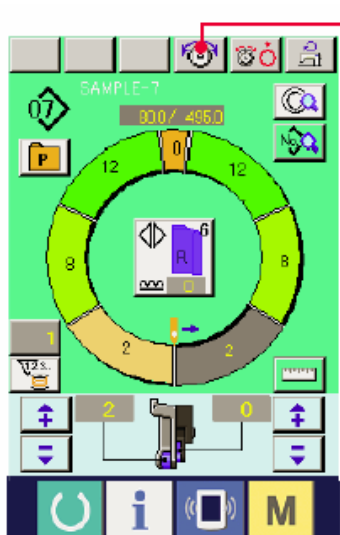

1) Нажмите кнопку НАСТРОЙКА НАТЯЖЕНИЯ ИГОЛЬНОЙ НИТИ  (1).

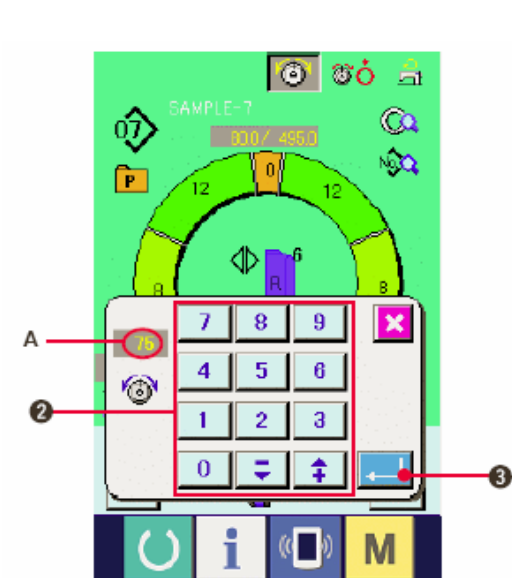

2) С помощью 10 кнопок (2) измените заданное значение натяжения игольной нити А.

3) Нажмите на кнопку ввода ENTER (3).

(4) Изменение величины посадки <Настройка величины посадки>

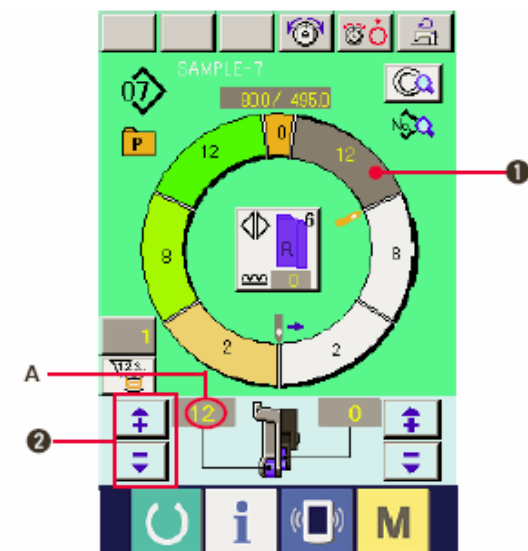

1) Нажмите кнопку ВЫБОР ШАГА

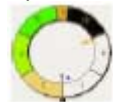

1), чтобы выбрать шаг.

2) Нажмите кнопки «+/-» (2), чтобы изменить заданное значение величины посадки А.

(5) Изменение величины посадки вспомогательной подачи <Настройка величины посадки вспомогательной подачи>

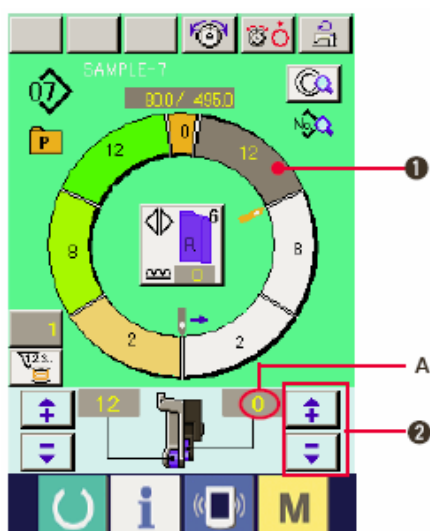

1) Нажмите кнопку ВЫБОР ШАГА (1), ЧТОБЫ ВЫБРАТЬ ШАГ.

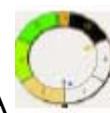

2) Нажмите кнопки «+»/«-» (2), чтобы изменить величину посадки для заданной величины А вспомогательной подачи.

7-7 СОЗДАНИЕ ШАБЛОНА



1) Подготовьте материалы

2) Выключите питание

3) Вызовите образец шаблона для того же изделия и количества шагов.

См. «7-5 (3) Вызов шаблона».

4)Измените pitch

См. «7-6 (2) Изменение плотности стежков (или шага? или времени подачи?)»

5) Выберите шитье попеременно слева/справа.

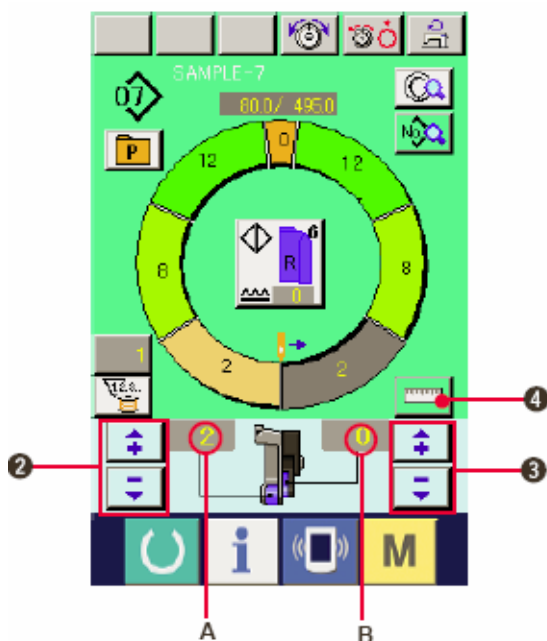

См. «7-5 (4) Выбор шитья попеременно слева/справа».

6) Нажмите кнопку ГОТОВО  (1).





7) Начните шить.

8) Останавливайте швейную машину на каждой отметке и проверьте величины посадки.

9) Если отметки не соответствуют друг другу нажмите кнопки «+/-»   (2), после обрезки нити в процессе изменения заданного значения А величины посадки и повторно начните строчку.

См. «7-6 (4) Изменение величины посадки».

10) Если рукав на стороне выходного шва задерживается нажмите кнопки «+»/«-»

»   (3), после обрезки нити в процессе изменения величины посадки В для вспомогательной подачи и повторно начните шить.

См. «7-6 (5) Изменение величины посадки вспомогательной подачи».

11) После завершения программы нажмите кнопку ИЗМЕРИТЬ  (4).

13) Начните шить.

14) Выполнив шитье доследующей отметки, остановите швейную машину.

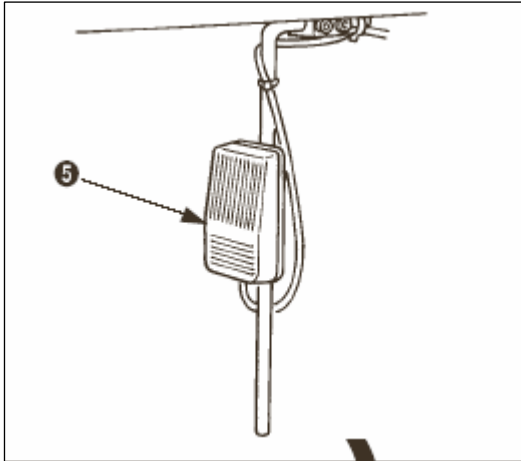

15) Нажмите коленный переключатель (5) один раз. Программа продвигается вперед по шагу (A).

16) Повторите операции 13) через 15) до конца процесса шитья.

17) Выполните обрезку нити с помощью педали.

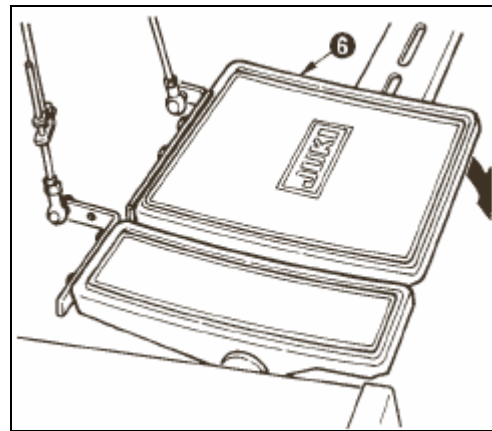
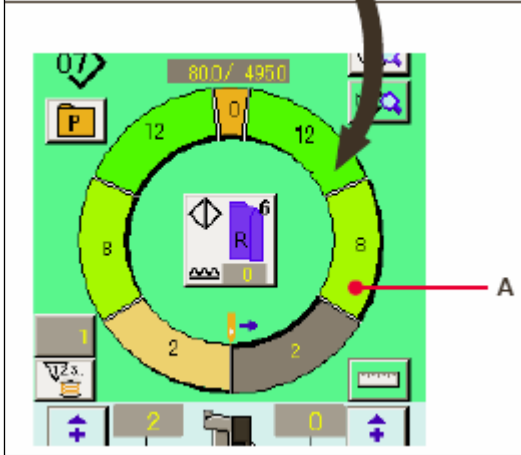

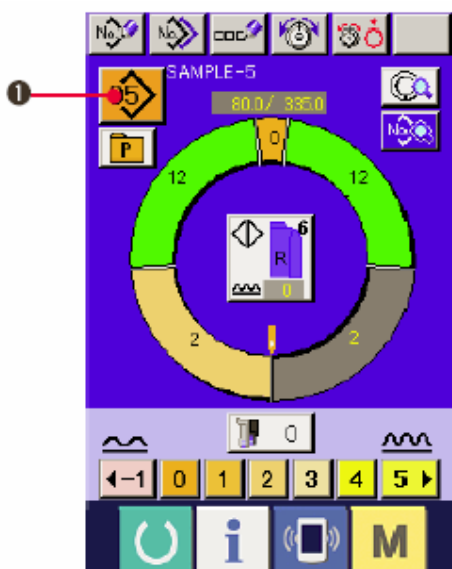

7-8 УДАЛЕНИЕ ШАБЛОНА

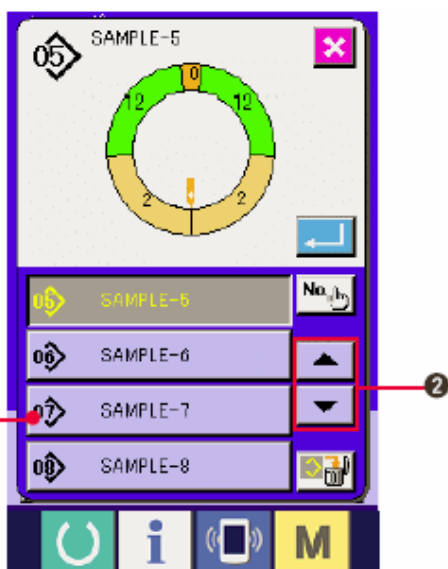

1) Нажмите кнопку ВЫБОР ШАБЛОНА  (1).



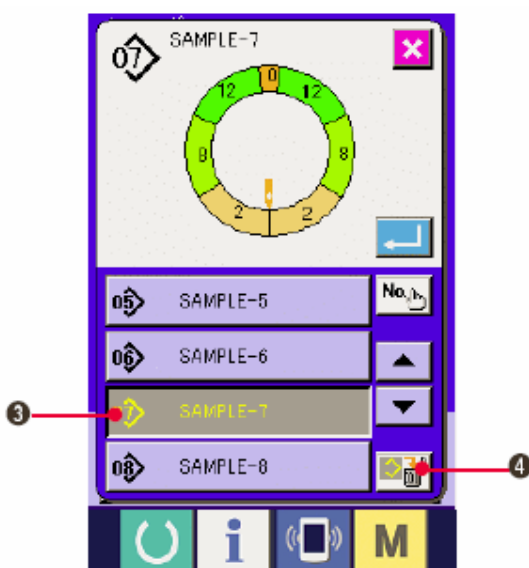

2) Нажмите кнопку ПРОСМОТР ВВЕРХ/ВНИЗ UP/DOWN SCROLL  (2), чтобы отобразить кнопку НОМЕР ШАБЛОНА PATTERN №  (3), который необходимо удалить.

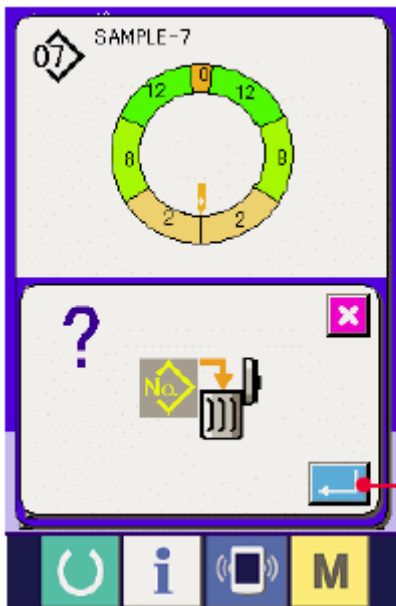

3) Нажмите кнопку НОМЕР ШАБЛОНА PATTERN №  (3).

4) Нажмите кнопку УДАЛЕНИЕ ШАБЛОНА  (4).



5) Нажмите кнопку ввода ENTER  (5).

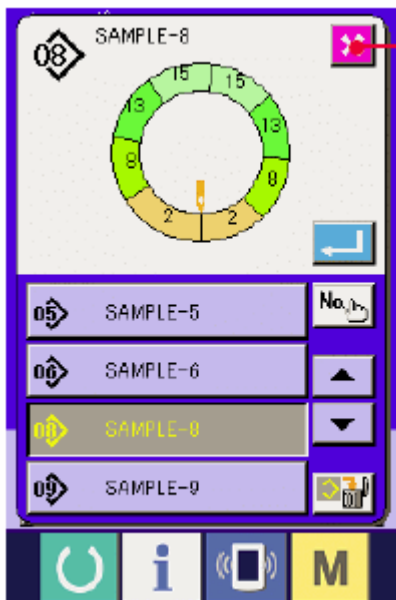

6) Нажмите кнопку ОТМЕНА  (6).

8. РАБОТА ШВЕЙНОЙ МАШИНЫ (ПОЛНОСТЬЮ АВТОМАТИЧЕСКИЙ РЕЖИМ).

8-1 Корректировка шаблона

(1) Изменение длины выбранного шага <Настройка расстояния между шагами>

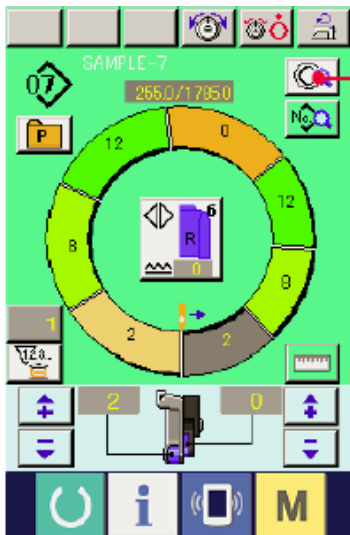

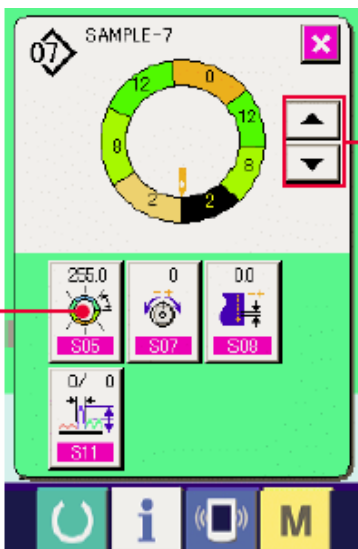

* Для выполнения настройки перед началом шитья необходимо выбрать шаг 1.

1) После выбора шага 1 нажмите кнопку ОПИСАНИЕ ШАГА- STEP DETAILS  (1).





2) Нажмите кнопки ПОДАЧА ШАГА/ВОЗВРАТ

ШАГА   (2) чтобы выбрать шаг который вы хотите изменить.

3) Нажмите кнопку НАСТРОЙКА РАССТОЯНИЯ МЕЖДУ ШАГАМИ - LENGTH BETWEEN STEPS

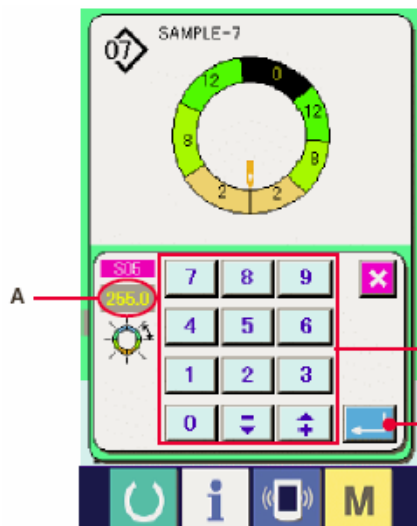
SETTING  (3).



4) С помощью десяти кнопок  (4) измените расстояние между шагами А.

5) Нажмите кнопку ввода  (5).

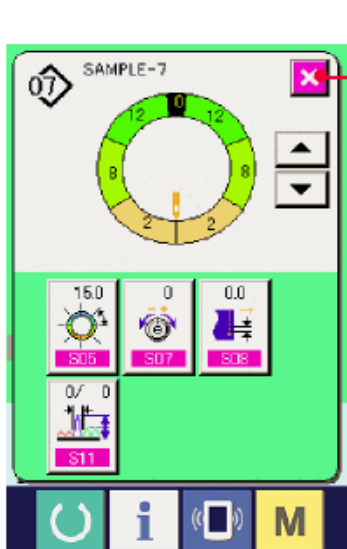

6) Нажмите кнопку ОТМЕНА  (6).

(2) Изменение натяжения игольной нити для выбранного шага

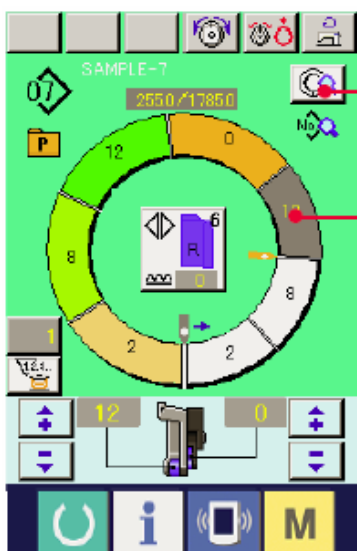

1) Нажмите кнопку ВЫБОР ШАГА для выбора шага.





(1)

2) Нажмите кнопку ОПИСАНИЕ ШАГА  (2).

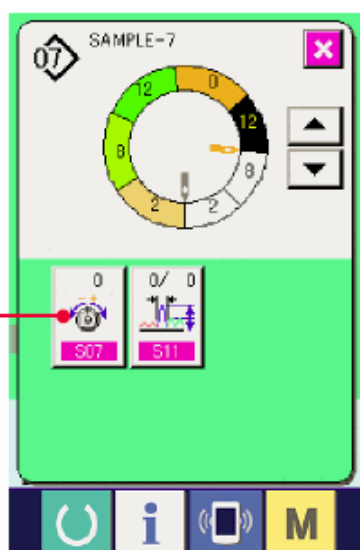

(2).



3) Нажмите кнопку НАСТРОЙКА НАТЯЖЕНИЯ КОМПЕНСИРУЮЩЕЙ НИТИ (COMPENSATION THREAD TENSION SETTING)  (3).



(3).

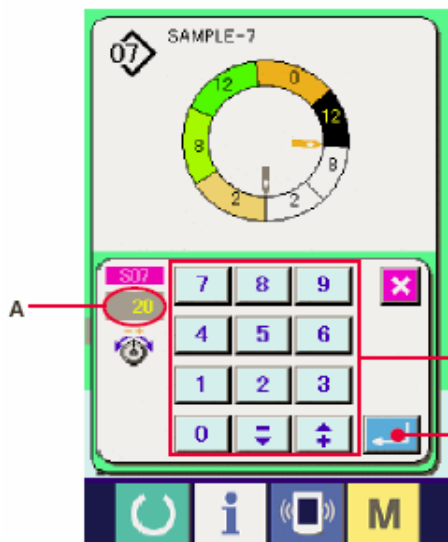

4) Используйте десять кнопок (4), чтобы изменить заданное значение А натяжения компенсирующей нити.

5) Нажмите кнопку ввода ENTER (5).

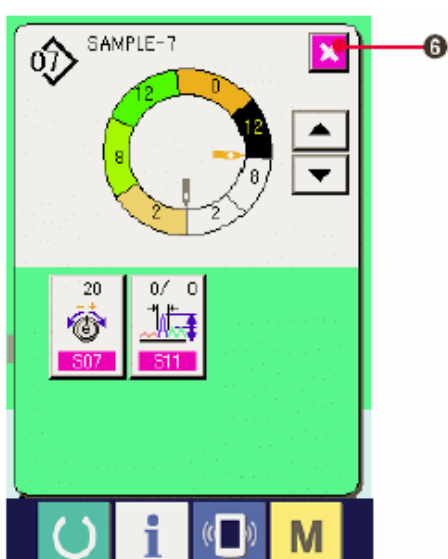

6) Нажмите кнопку ОТМЕНА (6).

(3) Изменение pitch выбранного шага <Настройка компенсирующей плотности стежков (или шага или времени подачи?)>

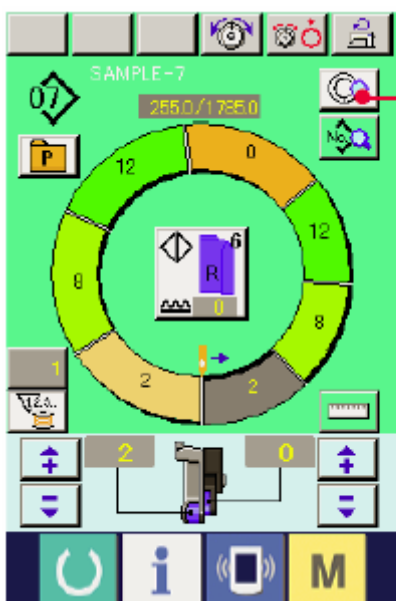

* Настройки на экране шитья можно менять, если перед началом шитья выбран шаг 1.

1) Когда выбран шаг 1, нажмите кнопку ОПИСАНИЕ ШАГА (1).

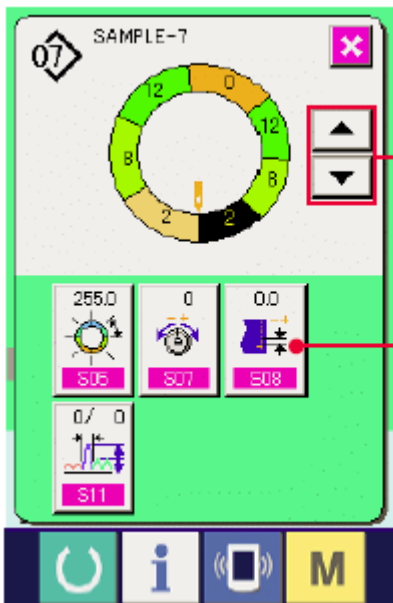

2) Нажмите кнопки Продвижение на шаг/возврат на шаг (STEP FEED /RETURN)



(2) для выбора шага, который вы хотите изменить.

3) Нажмите кнопку Компенсирующая плотность стежков -COMPENSATION PITCH



(3).

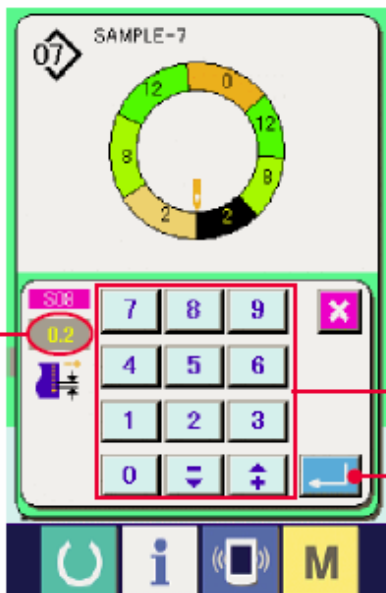

4) С помощью десяти кнопок настройте величину А Компенсирующая плотность стежков -COMPENSATION PITCH.

5) Нажмите кнопку ввода  (5).

A

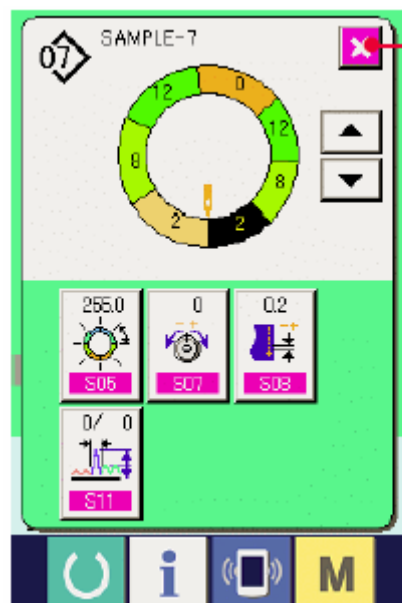

6) Нажмите кнопку ОТМЕНА  (6).

(4) Увеличение/уменьшение величины посадки всех шагов <Настройка увеличения/уменьшения величины посадки>



1) Нажмите кнопку ОТОБРАЖЕНИЕ ПАРАМЕТРОВ ШИТЬЯ (SEWING DATA DISPLAY)  (1).

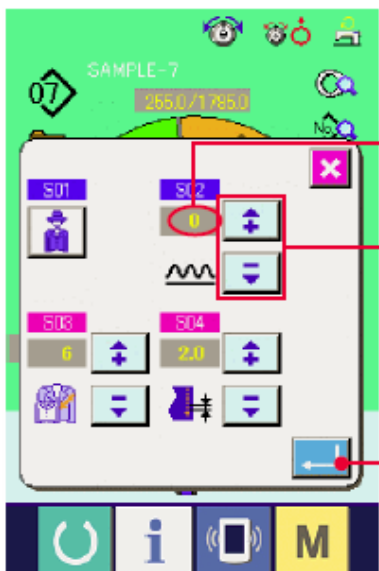

2) Нажмите кнопки «+»/«-»  (2), чтобы изменить заданную величину A плотности.

3) Нажмите кнопку ввода ENTER  (3).

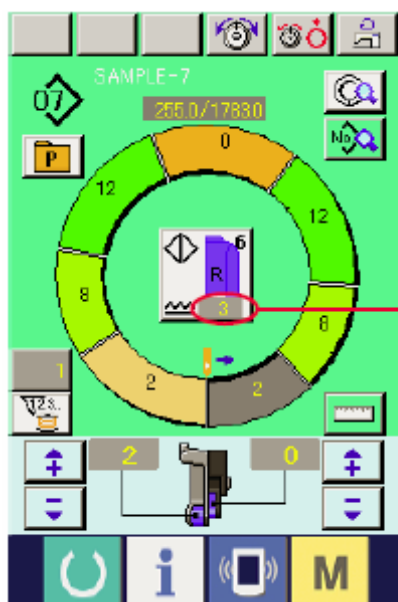

4) Проверьте настроенную величину B.

(5) Увеличение/уменьшение величины посадки сразу же после переключения шага <Настройка величины компенсирующего посадки>

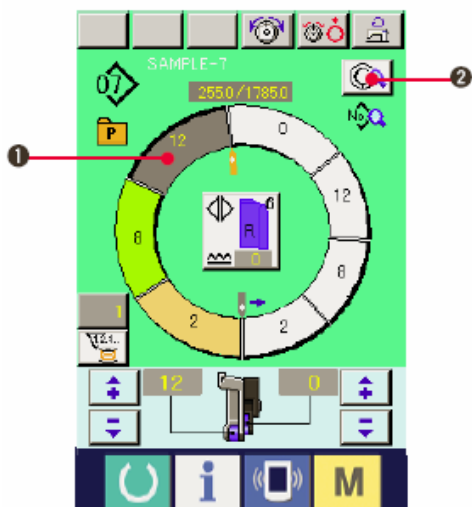

1) Нажмите кнопку ВЫБОР ШАГА (1), чтобы выбрать шаг.

2) Нажмите кнопку ОПИСАНИЕ ШАГА (STEP DETAILS) (2).

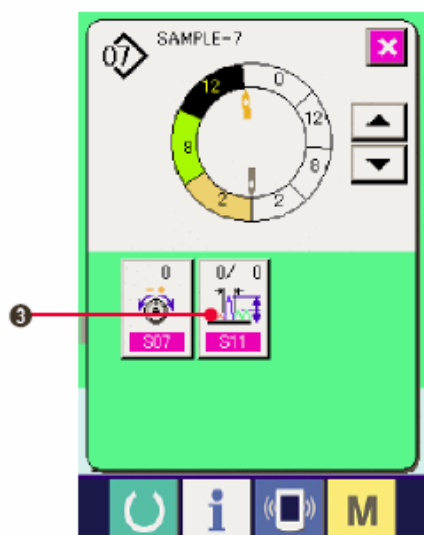

3) Нажмите кнопку НАСТРОЙКА ВЕЛИЧИНЫ КОМПЕНСИРУЮЩЕЙ ПОСАДКИ (COMPENSATION SHIRRING AMOUNT SETTING) (3).

(3).

4) Нажмите кнопки «+»/«-» (4), чтобы изменить заданную величину компенсирующего сбавивания (B).

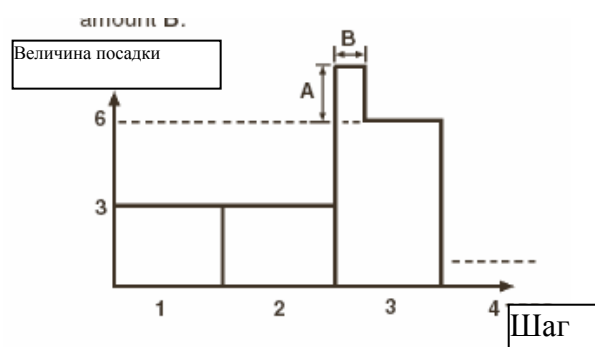
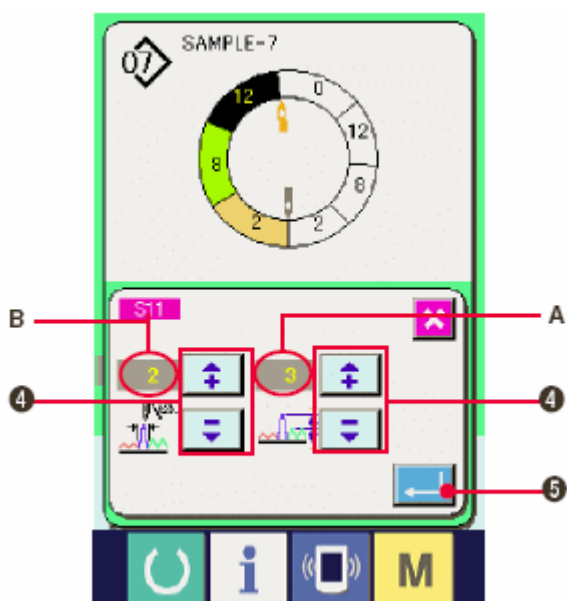

*Величина компенсирующей посадки -это величина посадки + величина посадки после шага после переключения во время переключения шага.

* Количество стежков компенсации величины посадки -это количество

стежков отрезка количества стежков + величина компенсирующего посадки от переключения шага.

5) Нажмите кнопку ввода ENTER  (5).

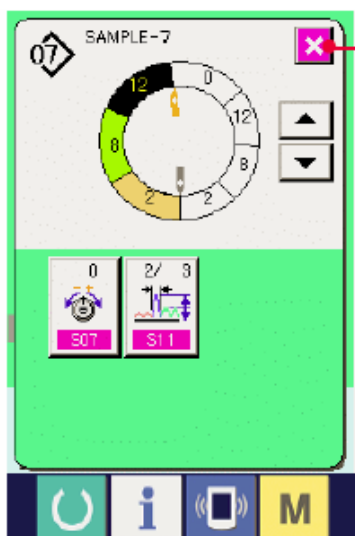

6) Нажмите кнопку ОТМЕНА  (6).

(6) Добавление шага.

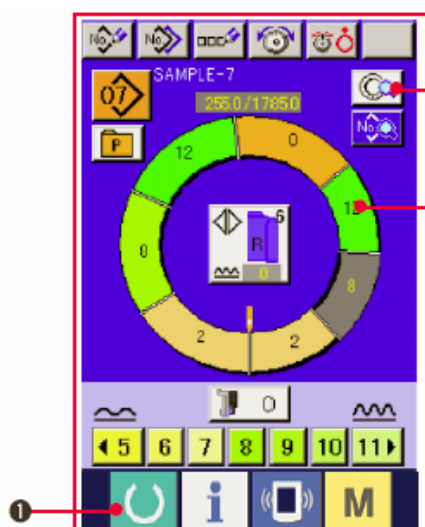

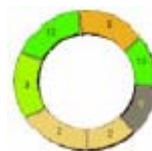

1) Нажмите кнопку ГОТОВО  (1), чтобы перейти к экрану ввода данных A.

2) Нажмите кнопку ВЫБОР ШАГА (2), чтобы выбрать шаг на один впереди положения добавления.



3) Нажмите кнопку ОПИСАНИЕ ШАГА  (3).

4) Переключайте изображение с помощью кнопок ПЕРЕМЕЩАТЬ -SCROLL   (4) и нажмите кнопку ДОБАВЛЕНИЕ ШАГА  (5).

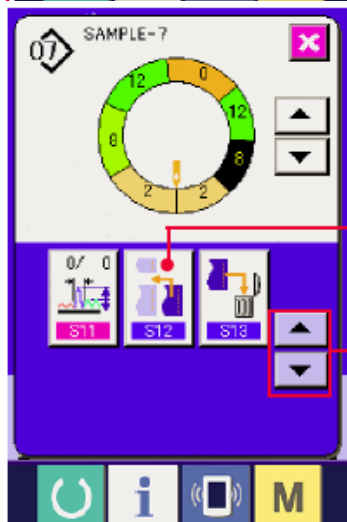

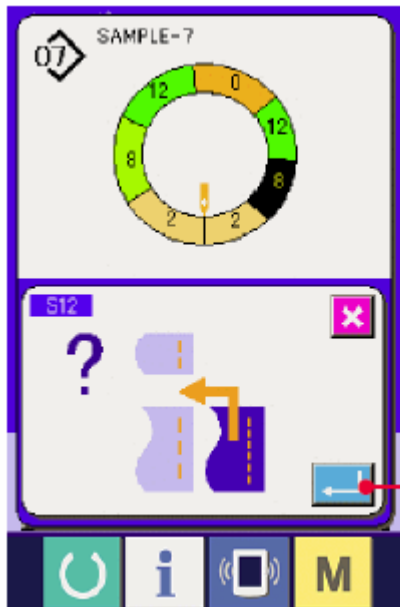

5) Нажмите кнопку ввода ENTER  (6).

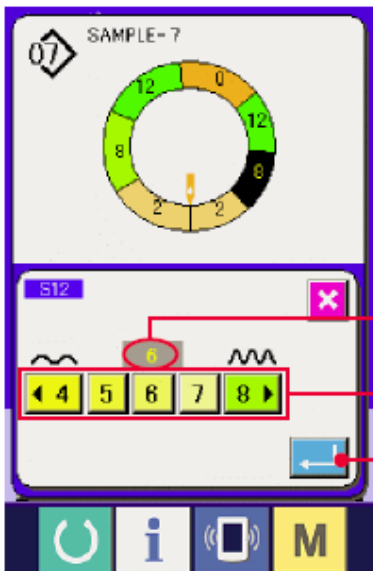

6) Нажмите кнопку ВЕЛИЧИНА ПОСАДКИ (SHIRRING AMOUNT)  (7), чтобы изменить заданную величину В.

7) Нажмите кнопку ввода ENTER  (6).

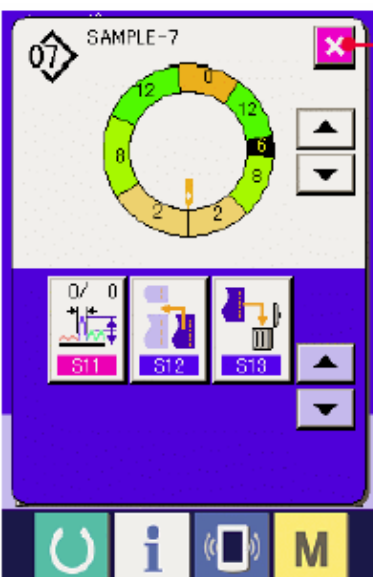

8) Нажмите кнопку ОТМЕНА  (8).

(7) Удаление шага <Удаление шага>

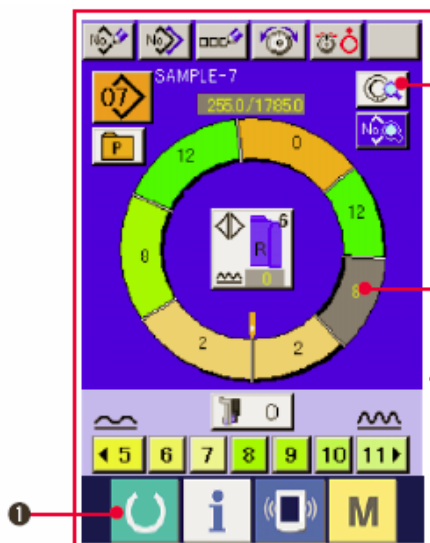

1) Нажмите кнопку ГОТОВО (1), чтобы перейти к экрану ввода данных А.

2) Нажмите кнопку ВЫБОР ШАГА

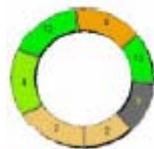

(2), чтобы выбрать шаг, который вы хотите удалить.

3) Нажмите кнопку ОПИСАНИЕ ШАГА (3).

4) Переключите изображение с помощью кнопок ПЕРЕМЕЩАТЬ-SCROLL (4)

и нажмите кнопку УДАЛЕНИЕ ШАГА (5).

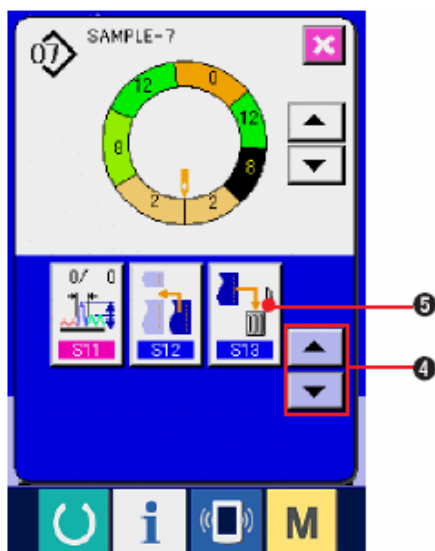

(5) Нажмите кнопку ввода ENTER (6).

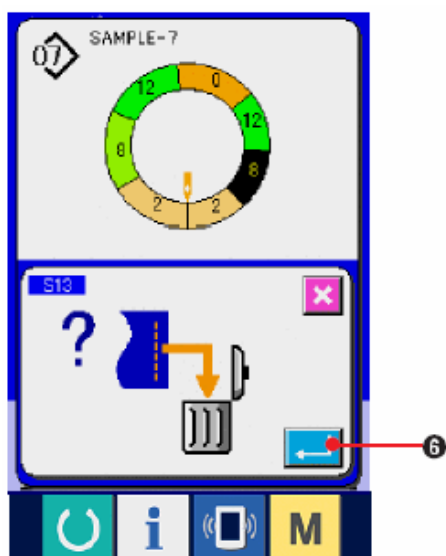

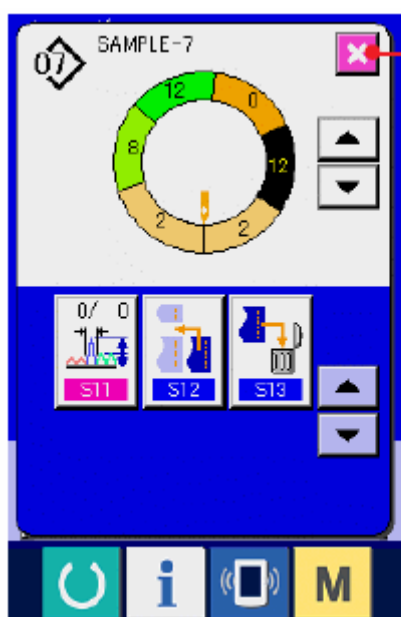



6) Нажмите кнопку ОТМЕНА  (7).

(8) Переключение классификации на мужскую/женскую одежду <Выбор мужской/женской одежды>

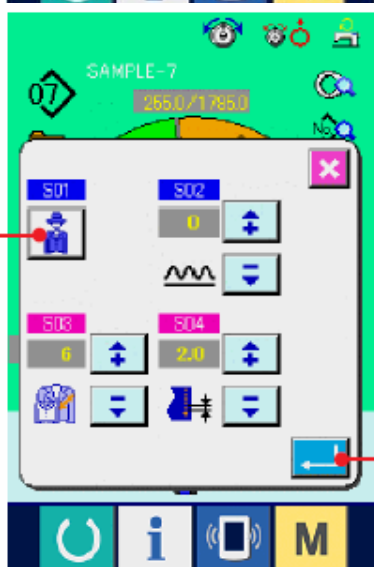

1) Нажмите кнопку ОТОБРАЖЕНИЕ
ПАРАМЕТРОВ ШИТЬЯ  (1).



2) Нажмите кнопку ВЫБОР
МУЖСКОЙ/ЖЕНСКОЙ ОДЕЖДЫ  (2),
чтобы сделать выбор.

3) Нажмите кнопку ввода -ENTER  (3).

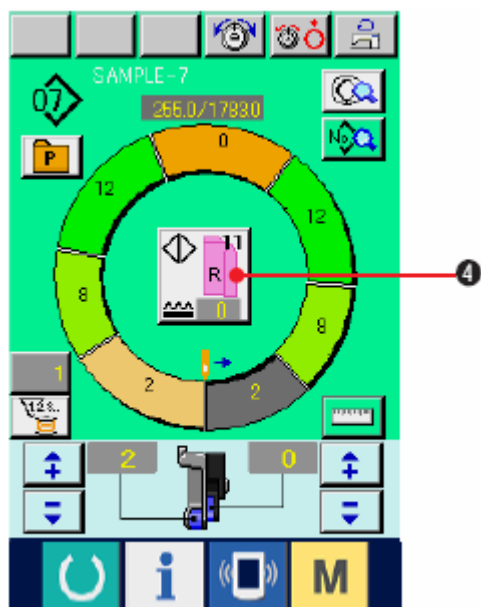



4) Проверьте настройку (4).

(9) Изменение размера <Изменение размера>

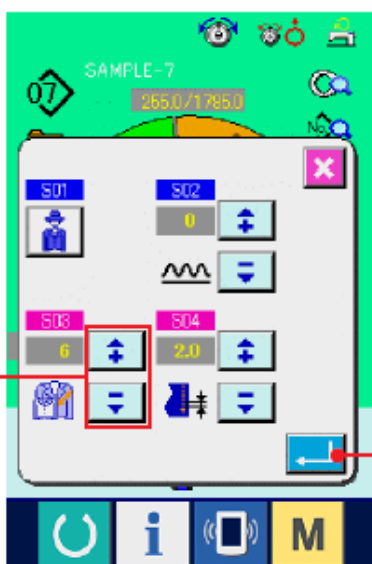

1) Нажмите кнопку отображения данных по ШИТЬЮ  (1).



2) Нажмите кнопки «+»/ «-»  (2), чтобы изменить размер.

3) Нажмите кнопку ввода ENTER  (3).

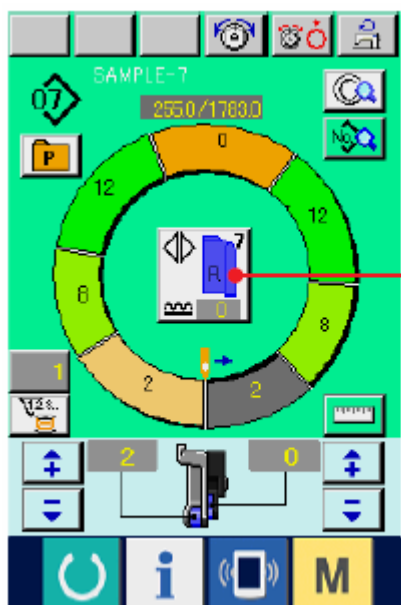



4) Проверьте заданную величину (4).

(10) Настройка величины смещения offset value of grading <Grading value setting>

Постепенная настройка величины.

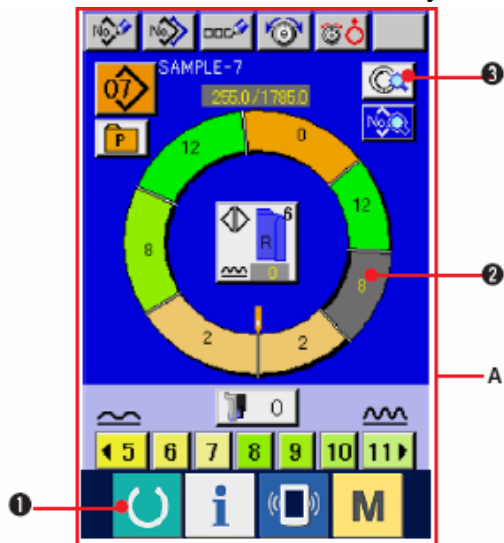
Возможно постепенно увеличить/уменьшить базовый шаблон и изменить размер (увеличить/уменьшить).



1) Нажмите кнопку ГОТОВО  (1), чтобы перейти к экрану ввода данных А.

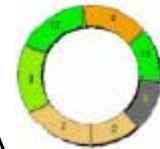



2) Нажмите кнопку ВЫБОР ШАГА  (2), чтобы выбрать шаг для настройки.

3) Нажмите кнопку ОПИСАНИЕ ШАГА  (3).

4) Нажмите кнопку ИЗМЕНИТЬ НАСТРОЙКУ ВЕЛИЧИНЫ СОРТИРОВКИ ?-GRADING VALUE

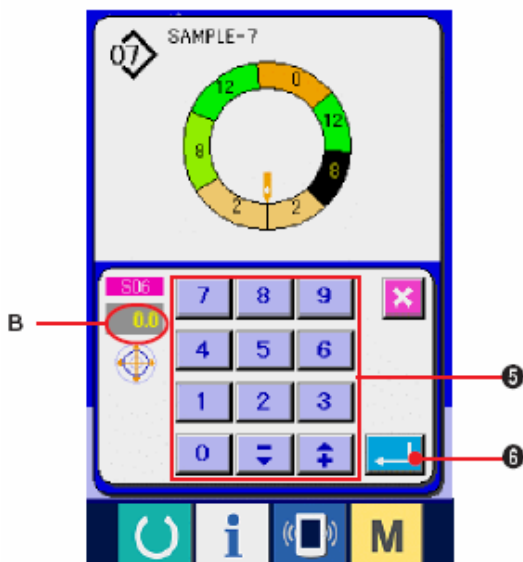
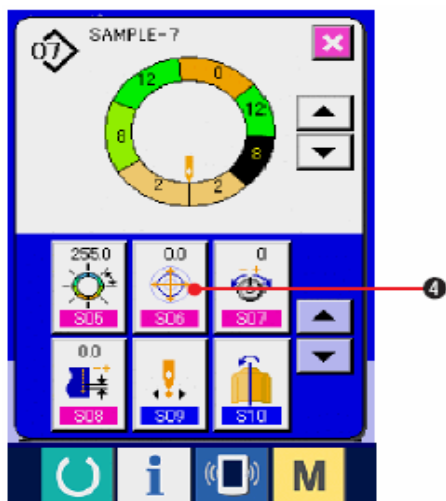
SETTING CHANGE  (4).



5) С помощью десяти кнопок  (5) измените величину grading В.

6) Нажмите кнопку ввода ENTER  (6).

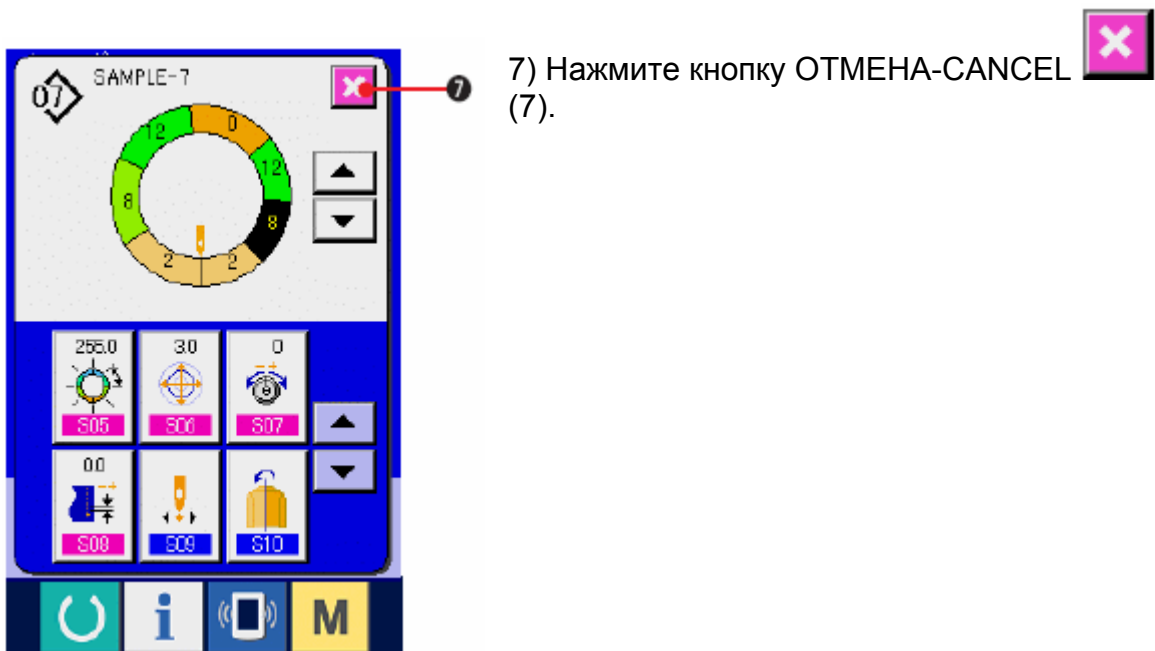

(11) Изменение положения старта программы

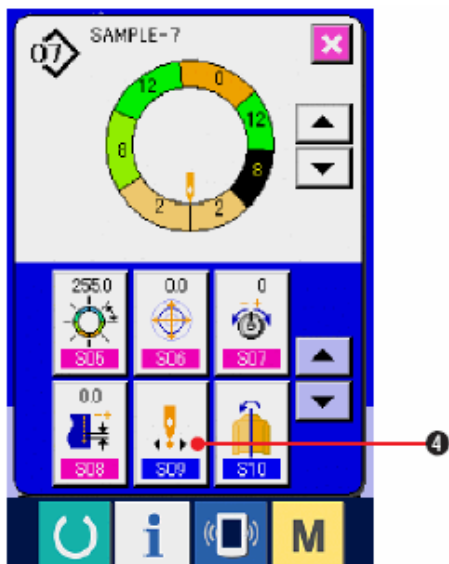
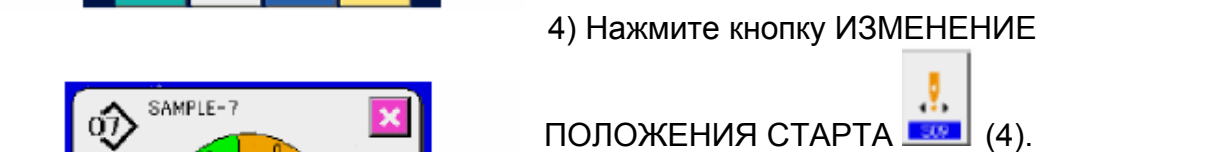
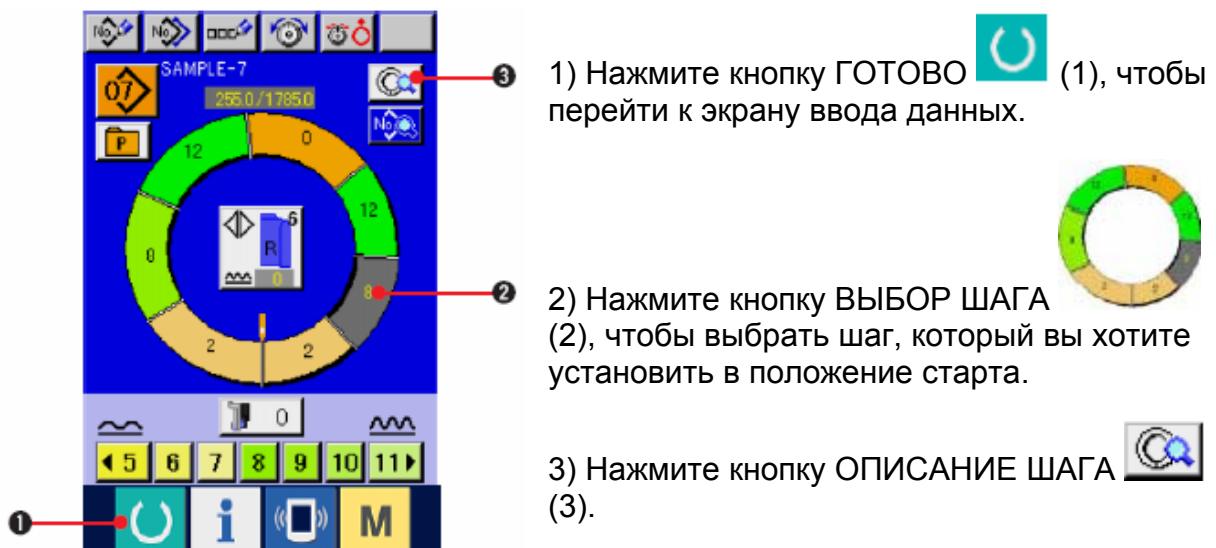

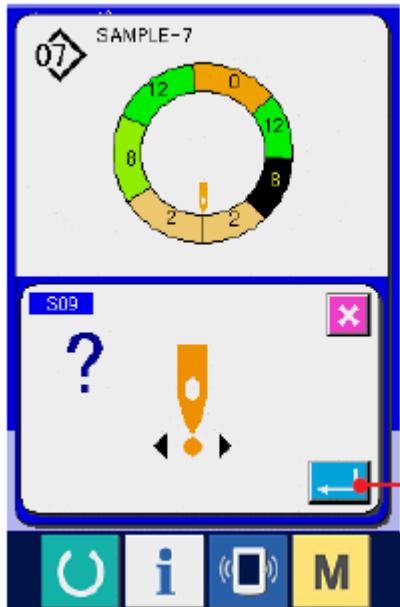

5) Нажмите кнопку ввода ENTER  (5).

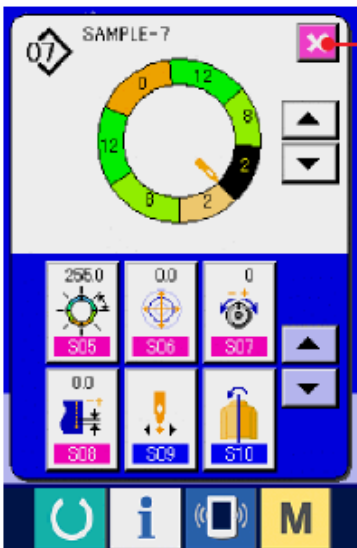



6) Нажмите кнопку ОТМЕНА  (6).

* При изменении положения старта в то же время одновременно перемещаются параметры величины посадки.

(12) Зеркальное отображение одного рукава и создание программы для другого <Функция зеркального отображения>



1) Нажмите кнопку ГОТОВО  (1), чтобы перейти к экрану ввода данных.

2) Нажмите кнопку ОПИСАНИЕ ШАГА-STEP DETAILS  (2).

3) Нажмите кнопку ЗЕРКАЛЬНОЕ

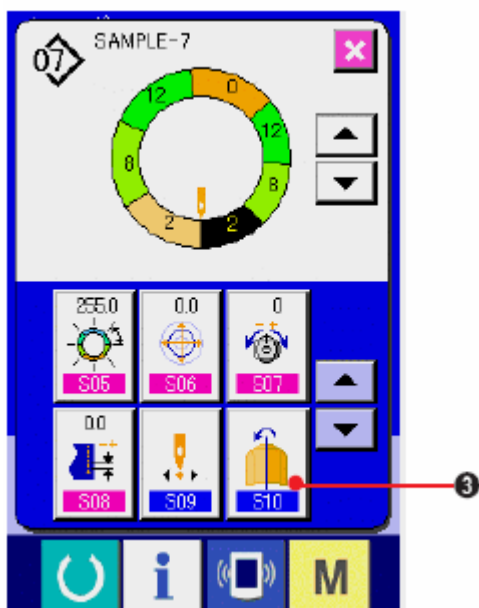

ОТОБРАЖЕНИЕ  (3).

4) Нажмите кнопку ввода –ENTER  (4).

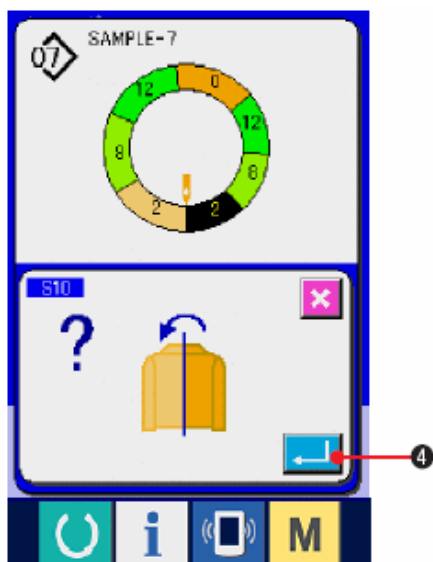

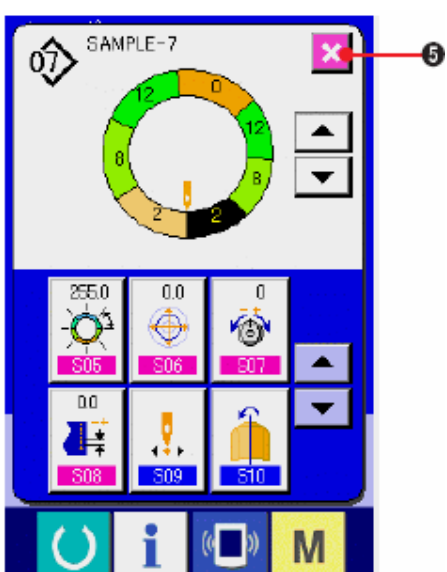

5) Нажмите кнопку ОТМЕНА  (5).

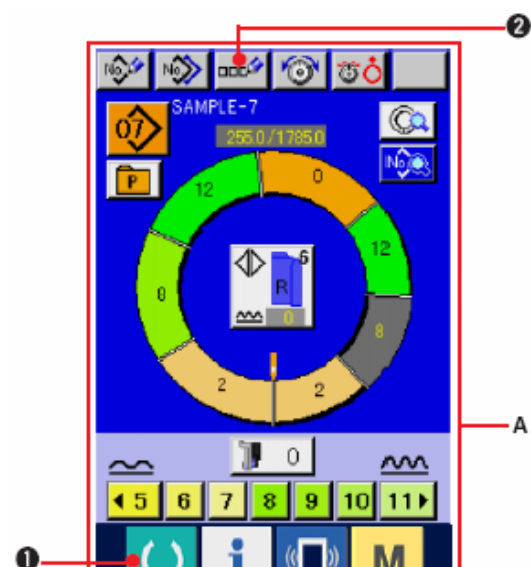

(13) Название шаблона <Присвоение имени>



1) Нажмите кнопку ГОТОВО  (1), чтобы перейти к экрану ввода данных А.

2) Нажмите кнопку ВВОД СИМВОЛОВ-
 (2).

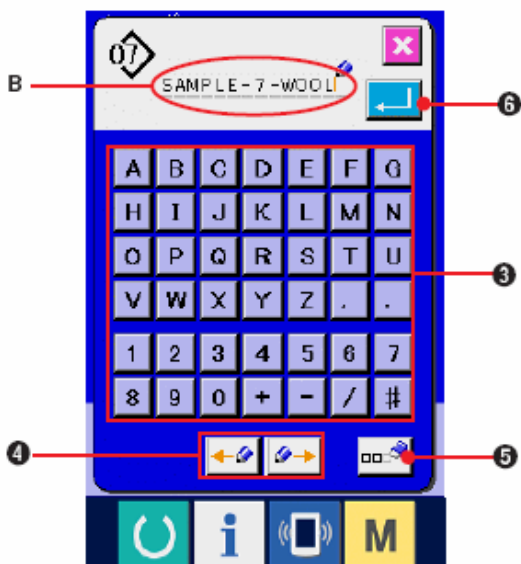

3) Нажмите кнопку с выбранной буквой



(3), чтобы ввести букву.

4) Курсор передвигается с помощью кнопки ПЕРЕДВИНУТЬ КУРСОР ВЛЕВО/ВПРАВО



(4).

5) При нажатии на кнопку УДАЛЕНИЕ-



(5), буква с левой стороны курсора

исчезает.

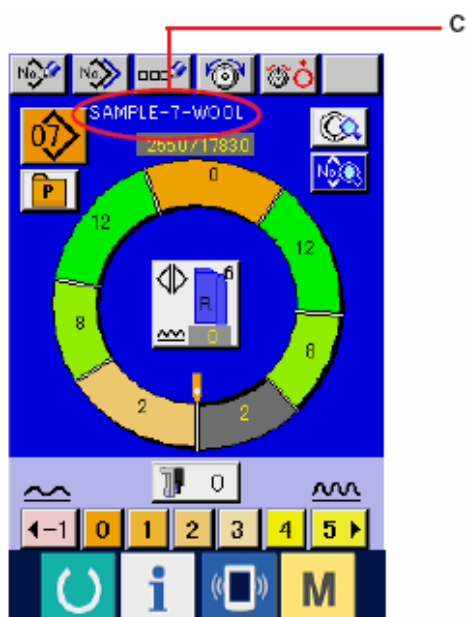



6) Нажмите кнопку ввода ENTER  (6).

7) Введенная буква отображается в сегменте С отображения имени шаблона.

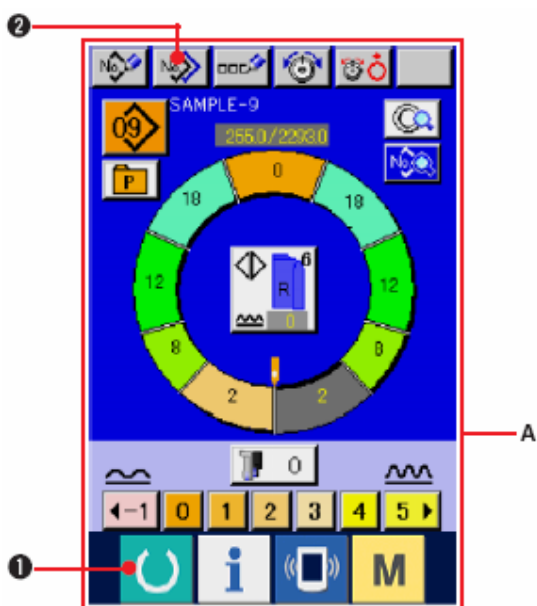

8-2 КОПИРОВАНИЕ ШАБЛОНА

(1) Копия шаблона в полностью автоматический режим <Копировать в полностью автоматический>



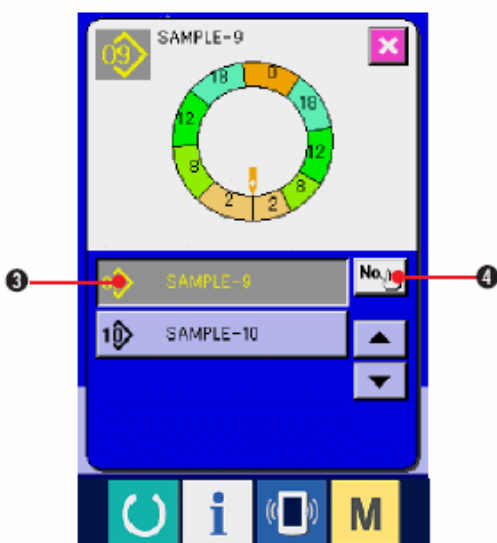

- 1) Нажмите кнопку ГОТОВО  (1), чтобы перейти к экрану ввода данных А.
- 2) Нажмите кнопку КОПИЯ ШАБЛОНА  (2).

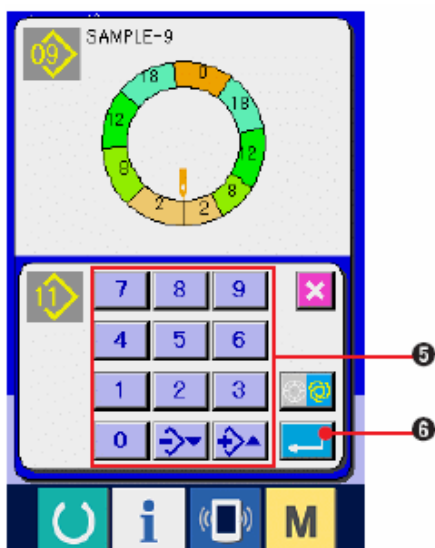

- 3) Нажмите кнопку НОМЕР ШАБЛОНА-PATTERN №  (3), чтобы выбрать шаблон для копирования.
- 4) Нажмите кнопку МЕСТО НАЗНАЧЕНИЯ-COPE DESTINATION INPUT  (4).



- 5) С помощью десяти кнопок  (5), чтобы ввести номер шаблона пункта назначения копии.
- 6) Нажмите кнопку ввода ENTER  (6).

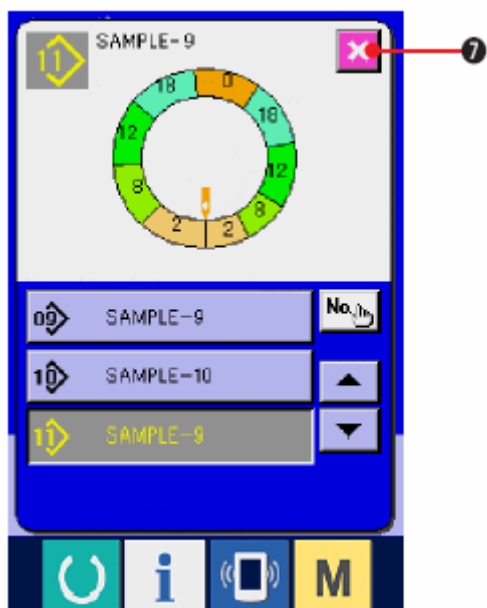



7) Нажмите кнопку ОТМЕНА  (7).

* Когда количество зарегистрированных шаблонов в полностью автоматическом режиме достигнет 99 шаблонов, изображение автоматически меняется и шаблон копируется в полуавтоматический режим.

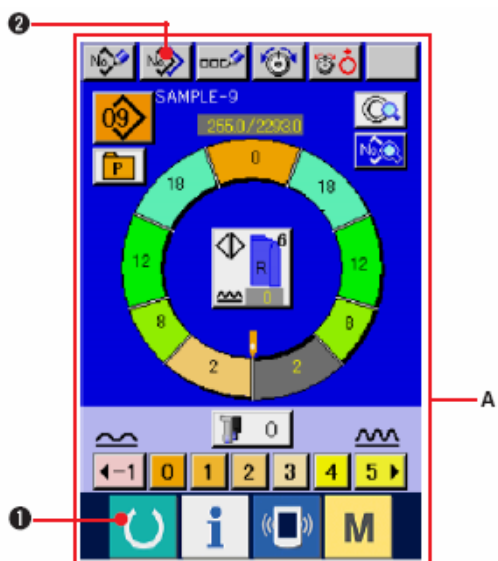
(2) Копия шаблона из полностью автоматического режима в полуавтоматический <Копировать в полуавтоматический>.



1) Нажмите кнопку ГОТОВО  (1), чтобы перейти к экрану ввода данных А.

2) Нажмите кнопку КОПИЯ ШАБЛОНА  (2).

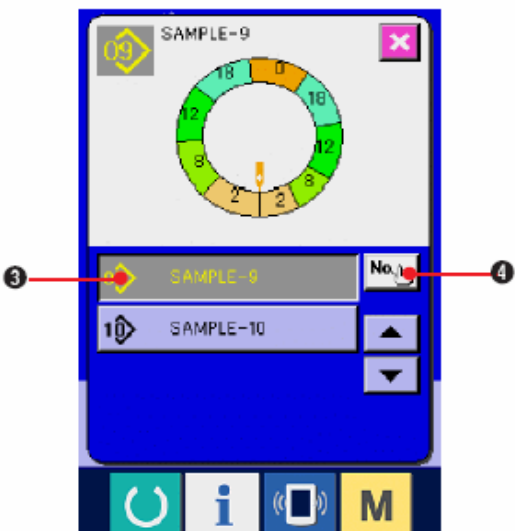

3) Нажмите кнопку НОМЕР ШАБЛОНА- PATTERN №  (3), чтобы выбрать шаблон для копирования.

4) Нажмите кнопку ВВОД МЕСТА НАЗНАЧЕНИЯ КОПИИ  (4).